

JVC

DVD Burner
INSTRUCTIONS

DVD-Brenner
BEDIENUNGSANLEITUNG

Graveur de DVD
MANUEL D'UTILISATION

DVD-brander
GEBRUIKSAANWIJZING

Grabador de DVD
MANUAL DE INSTRUCCIONES

Masterizzatore di DVD
ISTRUZIONI

DVD-brænder
INSTRUKTIONSBOG

DVD-tallennin
KÄYTTÖOHJE

DVD-brännare
BRUKSANVISNING

DVD-brenner
BRUKSANVISNING

Записывающее устройство
для дисков DVD
ИНСТРУКЦИЯ ПО ЭКСПЛУАТАЦИИ

Vypalovací jednotka DVD
PŘÍRUČKA K OBSLUZE

Nagrywarka DVD
INSTRUKCJA OBSŁUGI

DVD-író
HASZNÁLATI UTASÍTÁSA

Gravador de DVD
INSTRUÇÕES

DVD 버너
사용 설명서

DVD 刻录机
使用说明书

DVD 燒錄器
使用說明書

ENGLISH

DEUTSCH

FRANÇAIS

NEDERLANDS

CASTELLANO
ESPAÑOL

ITALIANO

DANSK

SUOMI

SVENSKA

NORSK

РУССКИЙ

ČEŠTINA

POLSKI

MAGYAR

PORTUGUÊS

한국어

中文简体

中文繁體

CU-VD10 U/E/ER/EK/AA/AG/AC/AS/KR/TW

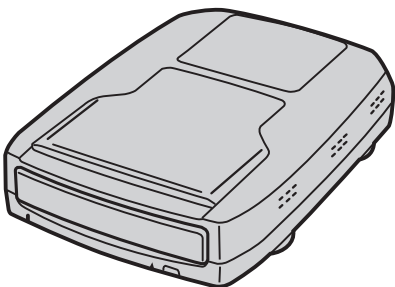

For Customer Use:

Enter the Model No. and Serial No. (located on the bottom of the burner) below. Retain this information for future reference.
Model No.

Serial No.

This burner enables DVDs of videos recorded with the JVC Hard Disk Camera to be created without using a PC.

- If you want to edit videos recorded with the camera and create your original DVDs, use the software provided with the camera for editing and creating DVDs.
- The provided data writing software Power2Go 4 can be used for writing data. However, it cannot be used to edit videos or create DVDs.
- The burner does not include support for Macintosh.

Dear Customer,

Thank you for purchasing this burner. Before use, please read the safety information and precautions contained in pages 2 and 3 to ensure safe use of this product.

Safety Precautions

IMPORTANT:

In the event that any of the following occur, remove the plug and make a request for repair to the dealer.

- Smoke or abnormal odor is emitted
- Damage from being dropped
- Water or an object enters inside

CAUTION:

A UNIT IS A CLASS 1 LASER PRODUCT. HOWEVER THIS UNIT USES A VISIBLE LASER BEAM WHICH COULD CAUSE HAZARDOUS RADIATION EXPOSURE IF DIRECTED. BE SURE TO OPERATE THE UNIT CORRECTLY AS INSTRUCTED. WHEN THIS UNIT IS PLUGGED INTO THE WALL OUTLET, DO NOT PLACE YOUR EYES CLOSE TO THE OPENING OF THE DISC TRAY AND OTHER OPENINGS TO LOOK INTO THE INSIDE OF THIS UNIT.

USE OF CONTROLS OR ADJUSTMENTS OR PERFORMANCE OF PROCEDURES OTHER THAN THOSE SPECIFIED HEREIN MAY RESULT IN HAZARDOUS RADIATION EXPOSURE.

DO NOT OPEN COVERS AND DO NOT REPAIR YOURSELF. REFER SERVICING TO QUALIFIED PERSONNEL.

CLASS 1 LASER PRODUCT
REPRODUCTION OF LABELS
WARNING LABEL INSIDE OF THE UNIT

<p>CAUTION VISIBLE AND/OR INVISIBLE CLASS 1M LASER RADIATION WHEN OPEN DO NOT STARE INTO BEAM OR VIEW DIRECTLY WITH OPTICAL INSTRUMENTS.</p>	<p>ATTENTION RAYONNEMENT LASER VISIBLE ET/OU INVISIBLE DE CLASSE 1M LIGNE FOCUS COUVERT. NE PAS FIXER LE FASCICULE NI REGARDER DIRECTEMENT AVEC DES INSTRUMENTS OPTIQUES.</p>	<p>ADVARSEL SYNLIG OG/ELLER USYNLIG KLASSE 1M-LASERSTRÅLING VED ARBEJG SE IKKE IND I STRÅLEN-HEJLER INSTRUMENTER.</p>	<p>ADVARSEL SYNLIG OG/ELLER USYNLIG KLASSE 1M NÄR NÄRDESKEN APNES. IKKE STRIK INN I STRÅLEN ELLER SE DIREKTE MED OPTISKE INSTRUMENTER.</p>	<p>VARO! AUKATTAESSA OLET ALTTIINA NÄKYVÄLLE JÄI TAI NÄKYMÄTTÖMÄLLE LUOKAN 1M LASERSÄTELVILLE. ÄLÄ KATSO SUORAN KÄTTEESSEEN TAI TARKASTELE SIIÄ OPTISEN LAITTEEN LÄRÄ.</p>	<p>VARNING SYNLIG OCH/ELLER OSYNLIG KLASSE 1M NÄR DENNA DEL ÄR ÖPPNAD. STIRRA EJ IN I STRÅLEN OCH BETRÄKTA EJ STRÅLEN MED OPTISKA INSTRUMENT.</p>
---------------------------------------------------------------------------------------------------------------------------------------------------------	------------------------------------------------------------------------------------------------------------------------------------------------------------------------------------------	----------------------------------------------------------------------------------------------------------------------------------	-------------------------------------------------------------------------------------------------------------------------------------------------------	---------------------------------------------------------------------------------------------------------------------------------------------------------------------------------------	--------------------------------------------------------------------------------------------------------------------------------------------------------------

This unit applies to the standard "IEC60825-1:2001" for laser products.

The socket-outlet shall be installed near the equipment and shall be easily accessible.

ATTENTION:

This unit contains microcomputers. External electronic noise or interference could cause malfunctioning. In such cases, switch the unit off and unplug the mains power cord. Then plug it in again and turn the unit on. Take out the disc. After checking the disc, operate the unit as usual.

CAUTION:

To avoid electric shock or damage to the unit, first firmly insert the small end of the power cord into the AC Adapter until it is no longer wobbly, and then plug the larger end of the power cord into an AC outlet.

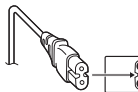

If malfunctioning occurs, stop using the unit immediately and consult your local JVC dealer.

Declaration of Conformity (for owners in the U.S.A.)

Model Number : CU-VD10U
Trade Name : JVC
Responsible party : JVC AMERICAS CORP.
Address : 1700 Valley Road Wayne, N. J. 07470
Telephone Number : 973-317-5000

This device complies with Part 15 of FCC Rules. Operation is subject to the following two conditions: (1) This device may not cause harmful interference, and (2) this device must accept any interference received, including interference that may cause undesired operation.

(For owners in the U.S.A.)

Changes or modifications not approved by JVC could void the user's authority to operate the equipment. This equipment has been tested and found to comply with the limits for a Class B digital device, pursuant to Part 15 of the FCC Rules. These limits are designed to provide reasonable protection against harmful interference in a residential installation. This equipment generates, uses, and can radiate radio frequency energy and, if not installed and used in accordance with the instructions, may cause harmful interference to radio communications. However, there is no guarantee that interference will not occur in a particular installation. If this equipment does cause harmful interference to radio or television reception, which can be determined by turning the equipment off and on, the user is encouraged to try to correct the interference by one or more of the following measures:

- Reorient or relocate the receiving antenna.
- Increase the separation between the equipment and receiver.
- Connect the equipment into an outlet on a circuit different from that to which the receiver is connected.
- Consult the dealer or an experienced radio/ TV technician for help.

(For owners in Canada)

This Class B digital apparatus complies with Canadian ICES-003. Cet appareil numérique de la classe B est conforme à la norme NMB-003 du Canada.

Information for Users on Disposal of Equipment [European Union]

This symbol indicates that the electrical and electronic equipment should not be disposed as general household waste at its end-of-life. Instead, the product should be handed over to the applicable collection point for the recycling of electrical and electronic equipment for proper treatment, recovery and recycling in accordance with your national legislation. By disposing of this product correctly, you will help to conserve natural resources and will help prevent potential negative effects on the environment and human health which could otherwise be caused by inappropriate waste handling of this product. For more information about collection point and recycling of this product, please contact your local municipal office, your household waste disposal service or the shop where you purchased the product. Penalties may be applicable for incorrect disposal of this waste, in accordance with national legislation.



Attention:
This symbol is only valid in the European Union.

(Business users)

If you wish to dispose of this product, please visit our web page www.jvc-europe.com to obtain information about the take-back of the product.

[Other Countries outside the European Union]

If you wish to dispose of this product, please do so in accordance with applicable national legislation or other rules in your country for the treatment of old electrical and electronic equipment.

SOME DO'S AND DON'TS ON THE SAFE USE OF EQUIPMENT

This equipment has been designed and manufactured to meet international safety standards but, like any electrical equipment, care must be taken if you are to obtain the best results and safety is to be assured.

- DO** read the operating instructions before you attempt to use the equipment.
- DO** ensure that all electrical connections (including the mains plug, extension leads and interconnections between pieces of equipment) are properly made and in accordance with the manufacturer's instructions. Switch off and withdraw the mains plug when making or changing connections.
- DO** consult your dealer if you are ever in doubt about the installation, operation or safety of your equipment.
- DO** be careful with glass panels or doors on equipment.
- DON'T** continue to operate the equipment if you are in any doubt about it working normally, or if it is damaged in any way — switch off, withdraw the mains plug and consult your dealer.
- DON'T** remove any fixed cover as this may expose dangerous voltages.
- DON'T** leave equipment switched on when it is unattended unless it is specifically stated that it is designed for unattended operation or has a standby mode. Switch off using the switch on the equipment and make sure that your family knows how to do this. Special arrangements may need to be made for infirm or handicapped people.
- DON'T** use equipment such as personal stereos or radios so that you are distracted from the requirements of road safety. It is illegal to watch television whilst driving.

- DON'T** listen to headphones at high volume, as such use can permanently damage your hearing.
- DON'T** obstruct the ventilation of the equipment, for example with curtains or soft furnishings. Overheating will cause damage and shorten the life of the equipment.
- DON'T** use makeshift stands and **NEVER** fix legs with wood screws — to ensure complete safety always fit the manufacturer's approved stand or legs with the fixings provided according to the instructions.
- DON'T** allow electrical equipment to be exposed to rain or moisture.
- ABOVE ALL**
- **NEVER** let anyone especially children push anything into holes, slots or any other opening in the case — this could result in a fatal electrical shock;
 - **NEVER** guess or take chances with electrical equipment of any kind — it is better to be safe than sorry!

IMPORTANT (for owners in the U.K.)
Connection to the mains supply in the United Kingdom.
DO NOT cut off the mains plug from this equipment.

If the plug fitted is not suitable for the power points in your home or the cable is too short to reach a power point, then obtain an appropriate safety approved extension lead or consult your dealer.

In the unlikely event of the plug fuse failing be sure to replace the fuse only with an identical approved type, as originally fitted, and to replace the fuse cover. If the fuse fails again consult your nearest JVC dealer.

If nonetheless the mains plug is cut off be sure to remove the fuse and dispose of the plug immediately, to avoid possible shock hazard by inadvertent connection to the mains supply.

If this product is not supplied fitted with a mains plug then follow the instructions given below:

DO NOT make any connection to the Larger Terminal coded E or Green.

The wires in the mains lead are coloured in accordance with the following code:



If these colours do not correspond with the terminal identifications of your plug, connect as follows:
 Blue wire to terminal coded N (Neutral) or coloured black.
 Brown wire to terminal coded L (Live) or coloured Red.
 If in doubt — consult a competent electrician.

Safety Precautions for the Burner

- Be sure to observe the following precautions. Failing to do so may result in electric shock, fire, injury, or malfunction.
- Do not disassemble, dismantle, or modify the equipment. Requests for repair and inspection should be made to the dealer.
 - Do not insert metal or easily burnable objects or pour water or other liquids inside the burner.
 - Turn off the power when connecting equipment.
 - Remove the plug when the burner will not be used for a prolonged time or prior to cleaning (electricity flows through the equipment even when the power is off).
 - Do not block the ventilation holes of the burner.
 - Do not use where there is condensation. Suddenly carrying the burner from a cold location to a hot location may result in the formation of drops, which may cause a malfunction or failure.
 - Do not cause the burner to vibrate when discs are in.

Safety Precautions for Accessories

- When using the AC adapter, the power cord, and the USB cable, be sure to observe the following precautions. Failing to do so may result in electric shock, fire, injury, or malfunction.
 - Do not insert or remove the plug when your hands are wet.
 - Fully insert the plug into the outlet.
 - Keep dust and metal objects away from the plug.
 - Do not damage the cord.
 - Place the cord where it will not trip someone up.
 - Do not use when thunder can be heard.
 - Do not dismantle.
 - Do not use for any product other than this one.
- Do not play the provided CD-ROM with an audio player. Doing so may damage the circuits or speakers.

Safety Precautions for Discs

- Do not use the following discs.
- Cracked discs.
 - Deeply scratched discs

Installation

Do not install in any of the following locations.

- Humid location
 - Location of 60°C or above
 - Location subject to direct sunlight
 - Location where overheating is likely
 - Dusty or smoky locations
 - Locations subject to oily smoke or steam such as a kitchen counter or beside a humidifier
 - Unstable location
 - Bathroom
 - Dusty places
 - Slanted location
- Do not place the equipment vertically. This burner is only for transversely used.

Cleaning Procedure

IMPORTANT:

- Be sure to unplug the burner before beginning cleaning.
- Do not use liquid or aerosol cleaners.
- Ensure that no moisture or liquid comes into contact with the drive during cleaning.

Exterior of the Burner:

Wipe dirt off with a dry cloth.

Disc Tray:

Wipe off dirt with a soft dry cloth.

Disc:

Gently wipe from the inner edge to the outer edge with a soft cloth.



How to handle discs:

When handling a disc, do not touch the surface of the disc.

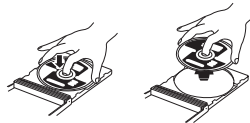

Storage:

Make sure that discs are kept in their cases. If discs are piled on top of one another without their protective cases, they can be damaged. Do not put discs in a location where they may be exposed to direct sunlight, or in a place where the humidity or temperature is high. Avoid leaving discs in your car!

Region Codes

Region codes are numbers for restricting DVD video playback. The world is separated into six regions and each region is identified by a number. If the number for a disc does not match the number for the player, the disc cannot be played on the player. (The initial region code is indicated on the label on the bottom of the burner.)

Changing the region codes

You can change the region code to play a DVD that has a different code. (The code cannot be changed for some playback software.) When you insert the disc, the Caution screen appears. Follow the on-screen instructions to change the code. The region code for the burner can be changed **4 times** only. The code set the fourth time becomes the final code, so be sure to set a frequently used code. Take sufficient care when changing the code.

Disclaimer

JVC accepts no liability whatsoever for loss of data resulting from inappropriate connections or handling.

Copyrights

Duplicating copyright protected material, for other than personal use, without the permission of the copyright holder is prohibited by copyright law.

Registered Trademarks and Trademarks

- Windows[®] is either registered trademark or trademark of Microsoft Corporation in the United States and/or other countries.
- Other company and product names mentioned herein are registered trademarks and/or trademarks of their respective holders.

Accessories

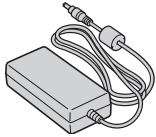

AC Adapter

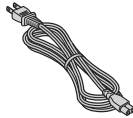

Power Cord

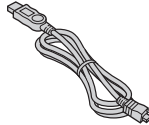

USB Cable

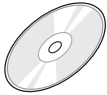

CD-ROM

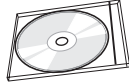

Blank Disc

Guide to Parts and Controls

Front

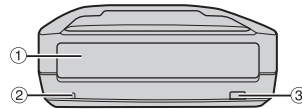

- ① Disc Tray
- ② Power Lamp
- ③ Eject Button

Rear

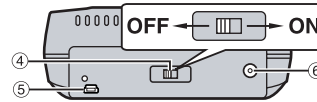

- ④ Power Switch
- ⑤ USB Connector
- ⑥ DC Connector

NOTE:

Hooks for store display may be attached to the rear of the CU-VD10U. Do not use the hooks for other than display purposes.

Specifications

For general

Power supply	DC 12 V		
Power consumption (during data transfer)	Approx. 5.2 W		
Dimensions of main unit (W x H x D)	161 x 58 x 237 mm (6-3/8" x 2-5/16" x 9-3/8")		
Weight of main unit	Approx. 1.4 kg (3.1 lbs)		
Operating temperature	0°C to 40°C (32°F to 104°F)		
Operating humidity	35% to 80%		
Storage temperature	-20°C to 50°C (-4°F to 122°F)		
Laser Power	For DVD	Wavelength	653 to 663 nm
		Output	1.0 mW
	For CD	Wavelength	770 to 870 nm
		Output	0.4 mW

When connected to the camera

Interface	High Speed USB 2.0
Supported discs	DVD-R (2x to 16x), DVD-RW (2x to 4x)
Recording format	DVD video
Writing speed	2x (for all discs)
Recording time (for each 4.7 GB disc)	Approx. 30 minutes (approx. 1 hour of video recorded in ultra fine mode)
Interface cable	Provided USB cable

When connected to a PC

Interface	High Speed USB 2.0		
Writing speed (for USB 2.0)	Writing	DVD-R/RW (2x)	Only 2x
		DVD-R/RW (4x)	Select from 2x/4x
		DVD-RW (6x)	Only 4x
	Reading	DVD-R (8x or more)	Select from 2x/8x
		DVD-R	8x (5x finalized)
		DVD-RW/ROM	5x
		CD-R/RW/ROM	10x
Supported disc	DVD	Writing	DVD-R, DVD-RW
		Reading	DVD-ROM, DVD-VIDEO, DVD-R, DVD-RW
	CD	Reading	CD-ROM, CD-DA, CD Extra, Video-CD, Mixed-CD, CD-R, CD-RW
Supported operating systems	Windows® XP Home Edition/Professional Windows® 2000 Professional with Service Pack 4 (pre-installed)		
Interface cable	USB cable provided with the camera		
Supported software	CyberLink PowerProducer 3 NE (Authoring)		
	CyberLink Power2Go 4 (data writing)		

Recommended discs

DVD-R	JVC, TDK, Verbatim, SONY
DVD-RW	JVC

Interface cable

Mini USB type A and type B, USB 1.1 and 2.0 compliant

AC adapter

Power requirement	AC 100 V to 240 V~, 50 Hz/60 Hz
Output	DC 12 V ---, 4 A

NOTES:

- Both 8 cm and 12 cm discs can be used, but 8 cm discs can only be used when the burner is connected to a PC.
- A double-layer disc cannot be used while the burner is connected to a PC or camera.
- Optimal performance of the burner may not be possible depending on the disc used. Using discs of manufacturers for which compatibility has been confirmed is recommended.
- The appearance and specifications of the product may change without notice.
- Any CD recorded using the packet-write method cannot be played.
- Operation is not guaranteed for any CD not compliant with the CD-DA standard (copy control CD).
- DVD-RW 6x media cannot be used with the camera.

Connections

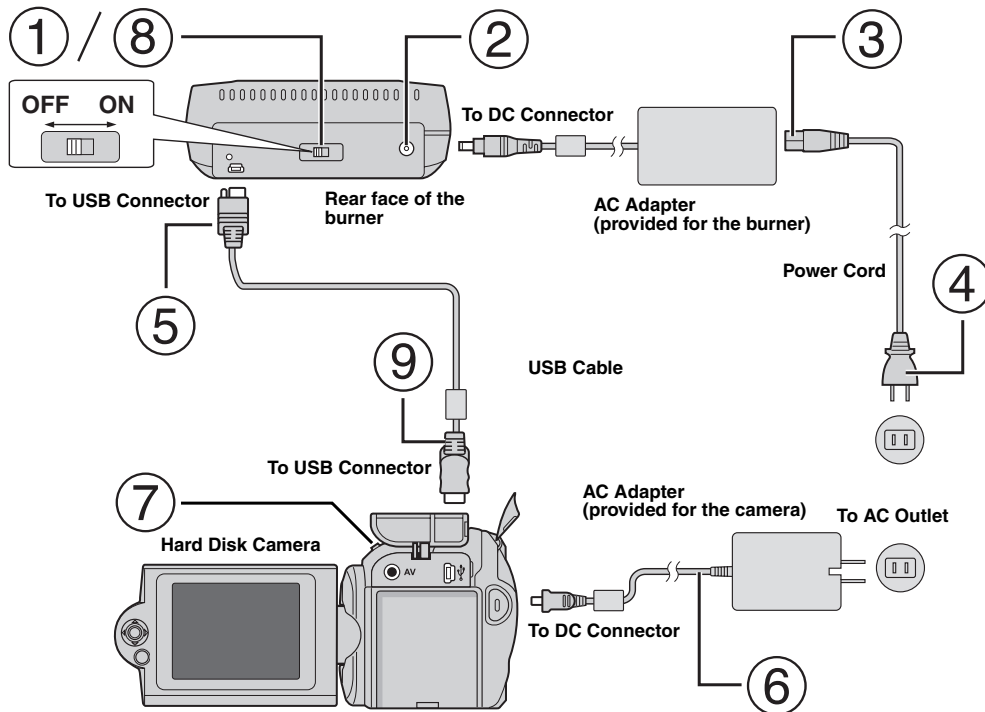

Connecting to the Camera

- ① Make sure the power switch of the burner is off.
- ② Connect the AC adapter to the burner.
- ③ Connect the power cord to the AC adapter.
- ④ Connect the power cord to an AC outlet.
- ⑤ Connect the provided USB cable to the USB connector of the burner.
- ⑥ Connect the camera to an AC outlet. (⇨ Refer to the instruction manual for the camera.)
- ⑦ Turn on the camera.
- ⑧ Turn on the burner. The light on the front of the burner lights in green.
- ⑨ Connect the provided USB cable to the USB connector of the camera.

NOTES:

- Insert a disc after [INSERT DISC] is displayed on the camera.
- Be sure to use the provided USB cable to connect the burner and the camera.
- When using a camera, make sure the power is provided with the AC adapter, not the battery.
- Do not subject the camera or burner to vibration or mechanical shock while writing to a disc. Be especially careful if the camera is placed on the burner during writing.
- Refer to "Dubbing Video Files To DVD Discs" in the manual for writing discs.
- The DVD discs that are written with this unit cannot be played with some DVD recorders/players. In that case, use [PLAY DVD] of the camera to playback discs.

Connecting to PC

- ① Make sure the power switch of the burner is off.
- ② Connect the AC adapter to the burner.
- ③ Connect the power cord to the AC adapter.
- ④ Connect the power cord to an AC outlet.
- ⑤ Turn on the burner.
The light on the front of the burner lights in green.
- ⑥ Turn on the PC.
- ⑦ Connect the burner to the PC with the USB cable.

NOTE:

To connect the burner to a PC, use the USB cable provided with the camera.

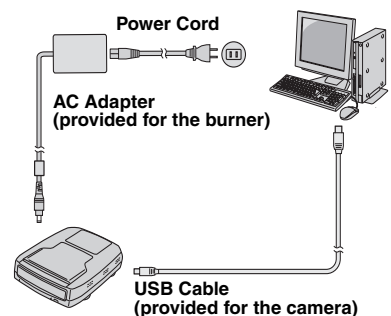

Writing Software — CyberLink Power2Go 4 —

Power2Go 4 is software for writing video, image, audio, and other data files to data DVDs.

System Requirements

The following shows the system requirements for installation.

Operating system	Windows® 2000 Professional SP4 [2000] (pre-installed), Windows® XP Home Edition [XP] (pre-installed), or Windows® XP Professional [XP] (pre-installed)
CPU	Intel® Pentium® III, at least 800 MHz (Intel® Pentium® 4, at least 2 GHz recommended)
Free hard disk space	At least 50 MB for installation At least 5 GB recommended for making DVDs
RAM	At least 128 MB (at least 256 MB recommended)
Connector	USB 2.0/1.1* connector
Display	Must be capable of displaying 800 x 600 dots

* If you use USB1.1 cable, it will take approximately 3 hours to write.

Installation Procedure

1. Insert the installation CD-ROM in the CD-ROM drive.
2. The language selection screen appears.

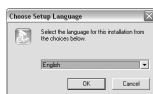

3. The setup screen appears and then the installation start screen appears.



Click [Next].



4. Enter the user information and then click [Next].



Follow the on-screen instructions.

5. Installation starts.

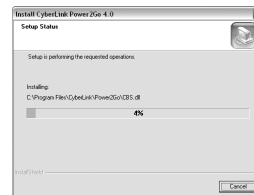

6. The following screen appears when the installation is complete.

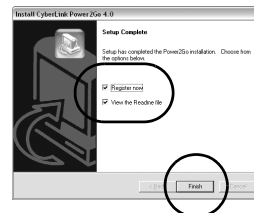

Select the desired checkboxes and then click [Finish].

- It is recommended to select [Register now].

The installation is now finished.

NOTES:

- The above procedure is just a brief explanation on installing the software. For details on operating Power2Go 4, refer to the User's guide, Help, and ReadMe installed at the same time as the software. You can view the User's guide, Help, and ReadMe from the start menu of the PC.
- This product does not apply to write files into CD-R or CD-RW. Also, it is not responded to all the functions of Power2Go 4.

CyberLink Power2Go 4 Contact Information

For information on CyberLink Power2Go 4 or other products, use the following contact information.

Telephone/fax support

Location	Language	Office hours (Mon. to Fri.)	Phone #	Fax #
Germany	English / German / French / Spanish / Italian / Dutch	9:00 am to 5:00 pm	+49-700-462-92375	+49-241-70525-25
Taiwan	Mandarin	9:00 am to 6:00 pm	+886-2-8667-1298 ext. 333	+886-2-8667-1300

Paid voice support

Location	Language	Lines are open (Mon. to Fri.)	URL
U.S.A.	English	1:00 pm to 10:00 pm CST	http://www.cyberlink.com/english/cs/support/new_site/voice_support.jsp

Support web/e-mail

Language	URL/e-mail address
English	http://www.cyberlink.com/english/cs/support/new_site/support_index.html
German / French / Spanish / Italian	goCyberlink@aixtema.de

Troubleshooting

If you think there is a malfunction, first check the following items. If you are still unable to solve the problem, consult your local JVC dealer.

Trouble	Cause/Action
Cannot turn the power on.	<ul style="list-style-type: none"> ● Make sure the AC adapter is connected properly. ● Make sure the power switch is turned on.
The camera/PC is not recognized.	<ul style="list-style-type: none"> ● Make sure the USB cable is connected properly.
The burner or AC adapter is hot.	<ul style="list-style-type: none"> ● This is not a malfunction. If the burner is abnormally hot, remove the AC adapter and consult the dealer from which you purchased the burner.
Cannot open the disc tray.	<ul style="list-style-type: none"> ● A disc cannot be ejected by pressing the eject button if data is being written to the disc. Wait until writing finishes. ● If a disc cannot be ejected with the eject button because of a failure or a malfunction caused by, for example, the burner being dropped, use the force eject lever to eject the disc. (See below.)
Writing fails.	<ul style="list-style-type: none"> ● Make sure an appropriate disc is being used. (☞ pg. 3, 4) ● Use discs recommended for the burner. (☞ pg. 4) ● Insert the disc with the label facing up. ● Make sure the writing surface of the disc is not damaged. ● Make sure the disc tray is not dirty. ● Writing to irregularly shaped discs such as heart-shaped discs or octagonal discs is not possible. ● Check the writing speed of the disc being used.
Reading fails.	<ul style="list-style-type: none"> ● Insert the disc with the label facing up. ● Make sure the writing surface of the disc is not damaged. ● Writing to irregularly shaped discs such as heart-shaped discs or octagonal discs is not possible. ● Any CD recorded using the packet-write method cannot be played. ● Any CD that does not comply with standards such as the CD-DA standard (copy-control CDs) cannot be played.
Writing/reading at maximum speed is not possible.	<ul style="list-style-type: none"> ● Reading at maximum speed may not be possible if a nonstandard disc is used. ● Use discs recommended for the burner. (☞ pg. 4)
Commercial DVDs cannot be played when the burner is connected to PC.	<ul style="list-style-type: none"> ● Check the region code. (☞ pg. 3)
It is impossible to dub the DVD discs, which were written with this burner, with DVD recorder with HDD.	<ul style="list-style-type: none"> ● Connect the burner to the camera, playback using [PLAY DVD] function of the camera, and dub the DVD discs with the DVD recorder. (Refer to "Connecting to a TV, VCR or DVD Recorder" or "Using a DVD Burner for Dubbing" in the camera's manual.)

Force Eject Lever

If a disc cannot be ejected with the eject button because of a malfunction caused by a power cut or the burner being dropped, use this lever to eject the disc.

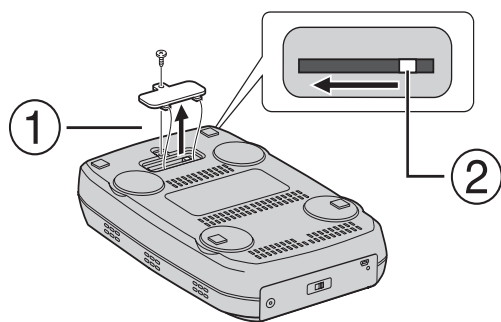

Procedure

- ① Use a Phillips screwdriver to open the cover at the bottom.
- ② Move the lever inside from the right to the left.

Mit diesem Brenner können Sie ohne Verwendung eines PCs DVDs von Videos erstellen, die mit der JVC Festplattenkamera aufgezeichnet wurden.

- Wenn Sie mit der Kamera aufgezeichnete Videos bearbeiten und Ihre ganz persönlichen DVDs erstellen möchten, verwenden Sie die mit der Kamera mitgelieferte Software für die Bearbeitung und Erstellung von DVDs.
- Die mitgelieferte Schreibsoftware Power2Go 4 kann für das Schreiben von Daten verwendet werden. Sie kann jedoch nicht für das Bearbeiten von Videos oder die Erstellung von DVDs eingesetzt werden.
- Der Brenner bietet keine Macintosh Unterstützung.

Sehr geehrter Kunde,
Wir möchten Ihnen für den Kauf dieses Brenners danken. Bitte lesen Sie vor Inbetriebnahme die Sicherheitsinformationen und -maßnahmen auf den Seiten 2 und 3, um eine sichere Bedienung dieses Produkts zu gewährleisten.

Sicherheitsmaßnahmen

WICHTIGER HINWEIS:
Falls einer der im Folgenden beschriebenen Fälle auftritt, ziehen Sie den Stecker und melden Sie das Gerät bei Ihrem Händler zur Reparatur an.

- Rauch oder ungewöhnlicher Geruch strömt aus.
- Das Gerät weist Beschädigungen durch Herunterfallen auf.
- Wasser oder ein Gegenstand gelangt in das Geräteinnere.

VORSICHT:
LASERPRODUKT DER KLASSE 1. DIESES GERÄT ARBEITET MIT EINEM LASERSTRAHL, DER GEFÄHRLICHE STRAHLUNG ABGEBEN KANN, WENN ER AUF OBJEKTE ODER PERSONEN GERICHTET WIRD. ACHTEN SIE DARAUF, DASS DIESES GERÄT STETS KORREKT UND VORSCHRIFTMÄSSIG BETRIEBEN WIRD. NICHT MIT DEN AUGEN AN DIE ÖFFNUNG DES CD-FACHES ODER ANDERE ÖFFNUNGEN AM GERÄT KOMMEN, UM INS INNERE DES GERÄTES ZU SEHEN, WENN DIESES AN EINE WANDSTECKDOSE ANGESCHLOSSEN IST. DIE VERWENDUNG VON STEUERELEMENTEN, EINSTELLUNGEN ODER VORGEHENSWEISEN, DIE NICHT DEN IN DIESER DOKUMENTATION VORGESCHRIEBENEN ENTSPRECHEN, KÖNNEN EINE GEFÄHRDUNG DURCH GEFÄHRLICHE STRAHLUNG ZUR FOLGE HABEN. KEINE ABDECKUNGEN ÖFFNEN UND REPARATUREN NICHT EIGENHÄNDIG VORNEHMEN. WARTUNGSARBEITEN VON FACHLEUTEN DURCHFÜHREN LASSEN. LASERPRODUKT DER KLASSE 1. VERVIELFÄLTIGUNG VON ETIKETTEN. WARNETIKETT IM INNEREN DES GERÄTS

CAUTION VISIBLE AND/OR INVISIBLE CLASS I/II LASER FAKTOIN WEN OPEN DO NOT STARE INTO BEAM OR VIEW DIRECTLY WITH OPTICAL INSTRUMENTS.	ATTENTION RAYONNEMENT LASER VISIBLE ET/OU INVISIBLE DE CLASSE I/II UNE FOIS OUVERT, NE PAS FIXER LE FASCEAU NI REGARDER DIRECTEMENT AVEC DES INSTRUMENTS OPTIQUES.	ADVARSEL SYNLIG OG/ELLER USYNLIG KLASSE I/II-LASERSTRÅLING VED ÅBNING. SE IKKE IND I STRÅLEN-HELLER IKKE MED OPTISKE INSTRUMENTER.	ADVARSEL SYNLIG OG/ELLER USYNLIG KLASSE I II NÄR DEKSEL ÅPNES. IKKE STIRR INN I STRÅLEN ELLER SE DIREKTE MED OPTISKE INSTRUMENTER.	VARO! AHTAMISSA OLET ALTIINA NÄKYVÄLLÄ JÄI TAI NÄKYVÄTTÖMÄLLÄ LUOKAN II LASERSÄTELYLLÄ. ÄLÄ KATSO SUORAN SÄTEESEEN TAI TÄRKASTELE SIFÄ OPTISEN LAITTEEN LÄPI.	WARNING SYNLIG OG/ELLER OSYNLIG LASERSTRÅLING KLASSE I/II NÄR DEKSEL ÄR ÖPPNAD. STIRRA EJ IN I STRÅLEN OCH BETRÄKTA EJ STRÅLEN MED OPTISKA INSTRUMENT.
-----------------------------------------------------------------------------------------------------------------------------------------------------------------	--------------------------------------------------------------------------------------------------------------------------------------------------------------------------------------------	------------------------------------------------------------------------------------------------------------------------------------------------------------	---------------------------------------------------------------------------------------------------------------------------------------------------------------	---------------------------------------------------------------------------------------------------------------------------------------------------------------------------------------------	-----------------------------------------------------------------------------------------------------------------------------------------------------------------------------------

Das Gerät erfüllt die "IEC60825-1:2001"-Norm für Laserprodukte.

Die Steckdose sollte sich in der Nähe der Anlage befinden und sollte leicht zugänglich sein.

ACHTUNG:
Dieses Gerät ist mit Mikroprozessoren ausgerüstet. Elektronische und magnetische Einstreuungen können Fehlfunktionen verursachen. Schalten Sie das Gerät in einem solchen Fall aus und ziehen Sie das Netzkabel ab. Dann schließen Sie das Netzkabel wieder an und schalten das Gerät ein. Entnehmen Sie die Disc. Bedienen Sie das Gerät nach einer Überprüfung der Disc wie gewohnt.

VORSICHT:
Zur Vermeidung von Stromschlägen und Geräteschäden stets erst den geräteseitigen Stecker des Netzkabels am Netzadapter einwandfrei anbringen. Dann erst den Netzstecker an einer Netzsteckdose anschließen.

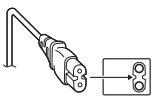

Wenn eine schwerwiegende Betriebsstörung auftritt, stellen Sie sofort den Betrieb ein, und wenden Sie sich an Ihren JVC-Händler.

Benutzerinformationen zur Entsorgung alter Geräte

[Europäische Union]
Dieses Symbol zeigt an, dass das elektrische bzw. elektronische Gerät nicht als normaler Haushaltsabfall entsorgt werden soll. Stattdessen sollte das Produkt zur fachgerechten Entsorgung, Weiterverwendung und Wiederverwertung in Übereinstimmung mit der Landesgesetzgebung einer entsprechenden Sammelstelle für das Recycling elektrischer und elektronischer Geräte zugeführt werden.



Hinweis:
Dieses Symbol ist nur in der Europäischen Union gültig.

Die korrekte Entsorgung dieses Produkts dient dem Umweltschutz und verhindert mögliche Schäden für die Umwelt und die menschliche Gesundheit, welche durch unsachgemäße Behandlung des Produkts auftreten können. Weitere Informationen zu Sammelstellen und dem Recycling dieses Produkts erhalten Sie bei Ihrer Gemeindeverwaltung, Ihrem örtlichen Entsorgungsunternehmen oder in dem Geschäft, in dem Sie das Produkt gekauft haben.

Für die nicht fachgerechte Entsorgung dieses Abfalls können gemäß der Landesgesetzgebung Strafen ausgesprochen werden.

(Geschäftskunden)
Wenn Sie dieses Produkt entsorgen möchten, besuchen Sie bitte unsere Webseite www.jvc-europe.com, um Informationen zur Rücknahme des Produkts zu erhalten.

[Andere Länder außerhalb der Europäischen Union]
Wenn Sie dieses Produkt entsorgen möchten, halten Sie sich dabei bitte an die entsprechenden Landesgesetze und andere Regelungen in Ihrem Land zur Behandlung elektrischer und elektronischer Geräte.

Sicherheitsmaßnahmen für den Brenner

Vergessen Sie nicht, die folgenden Vorsichtsmaßnahmen zu beachten. Bei Nichtbeachten können Stromschläge, Brand, Verletzungen oder Fehlfunktionen auftreten.

- Das Gerät darf nicht auseinander genommen, zerlegt oder verändert werden. Reparatur- und Wartungsanfragen sollten an Ihren Händler gerichtet werden.
- Lassen Sie keine Metallgegenstände oder leicht entflammaren Gegenstände in das Gerät fallen, und verschütten Sie kein Wasser oder andere Flüssigkeiten in das Gerät.
- Schalten Sie die Stromzufuhr ab, während Sie das Gerät anschließen.
- Ziehen Sie den Stecker, wenn Sie den Brenner längere Zeit nicht verwenden oder bevor Sie ihn reinigen (durch das Gerät fließt weiterhin Strom, auch wenn Sie die Stromzufuhr unterbrechen).
- Verdecken Sie nicht die Entlüftungsschlitze des Brenners.
- Verwenden Sie das Gerät nicht, wenn sich Kondensat gebildet hat. Wenn das Gerät von einem kalten an einen warmen Ort gebracht wird, kann sich Kondensat bilden, was zu einer Fehlfunktion oder Funktionsstörung führen kann.
- Vermeiden Sie Vibrationen des Brenners, während Discs eingelegt sind.

Sicherheitsmaßnahmen für das Zubehör

- Vergessen Sie nicht bei der Verwendung des Netzteils, des Netzkabels und des USB-Kabels folgende Vorsichtsmaßnahmen zu beachten. Bei Nichtbeachten können Stromschläge, Brand, Verletzungen oder Fehlfunktionen auftreten.
 - Berühren Sie den Stecker nicht mit nassen Händen.
 - Stecken Sie den Stecker vollständig in die Steckdose.
 - Halten Sie Staub und Metallgegenstände vom Stecker fern.
 - Das Kabel darf nicht beschädigt werden.
 - Legen Sie das Kabel so, dass niemand darüber stolpern kann.
 - Es darf bei Gewitter nicht verwendet werden.
 - Es darf nicht zerlegt werden.
 - Verwenden Sie es ausschließlich für dieses Produkt.
- Spielen Sie die mitgelieferte CD-ROM niemals mit einem Audio-Player ab. Dies kann zu einer Beschädigung der Leitungen oder Lautsprecher führen.

Sicherheitsmaßnahmen für Discs

Verwenden Sie niemals folgende Discs.

- Gerissene Discs.
- Stark verkratzte Discs.

Installation

Stellen Sie das Gerät niemals an folgenden Orten auf.

- In einer feuchten Umgebung
- An einem Ort mit 60°C oder höher
- An einem Ort, der direktem Sonnenlicht ausgesetzt ist
- An einem Ort, der zu Überhitzungen neigt
- An staubigen oder verrauchten Orten
- An Orten, die Öldunst oder -dampf ausgesetzt sind, wie z. B. auf einem Küchentresen oder neben einem Luftbefeuchter
- Auf einer instabilen Unterlage
- Im Badezimmer
- An staubigen Orten
- Auf einer unebenen Unterlage

Stellen Sie das Gerät nicht vertikal auf. Dieser Brenner ist nur für den horizontalen Betrieb geeignet.

Reinigungsvorgang

WICHTIGER HINWEIS:

- Vergessen Sie nicht, den Stecker des Brenners zu ziehen, bevor Sie mit der Reinigung beginnen.
- Verwenden Sie keine Flüssig- oder Sprühreiniger.
- Stellen Sie sicher, dass während der Reinigung keine Feuchtigkeit oder Flüssigkeit mit dem Laufwerk in Berührung kommt.

Aussenseite des Brenners:

Wischen Sie den Schmutz mit einem trockenen Tuch ab.

Disc-Lade:

Wischen Sie den Schmutz mit einem weichen, trockenen Tuch ab.

Disc:

Wischen Sie sanft mit einem weichen Tuch von innen nach außen.

Handhabung der Discs:

Fassen Sie niemals auf die Oberfläche der Disc.

Aufbewahrung:

Stellen Sie sicher, dass Discs in ihren Hüllen aufbewahrt werden. Wenn Discs ohne Schutzhülle übereinander gestapelt werden, können sie beschädigt werden. Legen Sie Discs nicht an einen Ort, an dem sie direktem Sonnenlicht oder hoher Luftfeuchtigkeit und Temperatur ausgesetzt sind. Vermeiden Sie es, Discs im Auto zu lassen!

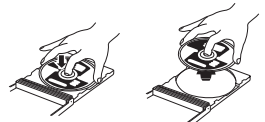

Regionalcodes

Regionalcodes sind Nummern, mit deren Hilfe die Wiedergabe von DVD-Videos auf einzelne Regionen beschränkt wird. Die Welt ist in sechs Regionen aufgeteilt, und jede Region wird durch eine Nummer identifiziert. Wenn die Nummer für eine Disc nicht der Nummer für den Player entspricht, kann die Disc nicht auf dem entsprechenden Player abgespielt werden. (Der ursprüngliche Regionalcode ist auf dem Typenschild auf der Unterseite des Brenners abgedruckt.)

Ändern der Regionalcodes

Sie können den Regionalcode ändern, um eine DVD abzuspielen, deren Regionalcode sich von dem des Brenners unterscheidet. (Bei einigen Wiedergabeprogrammen kann der Code nicht geändert werden.) Wenn Sie die Disc einlegen, erscheint der Warnbildschirm. Folgen Sie den Anweisungen auf dem Bildschirm, um den Code zu ändern.

Der Regionalcode für den Brenner kann nur bis zu **4 Mal** geändert werden. Der beim vierten Mal eingestellte Code wird als endgültiger Code gespeichert. Achten Sie daher darauf, einen häufig verwendeten Code einzustellen. Gehen Sie beim Ändern des Codes mit ausreichender Sorgfalt vor.

Haftungsausschlüsse

JVC übernimmt keinerlei Haftung für Datenverluste, die auf unsachgemäße Anschlüsse oder eine unsachgemäße Bedienung zurückzuführen sind.

Urheberrechte

Die Vervielfältigung von urheberrechtlich geschütztem Material, das nicht für den privaten Gebrauch vorgesehen ist, ist ohne Genehmigung des Urheberrechtinhabers durch das Urheberrecht untersagt.

Eingetragene Warenzeichen und Warenzeichen

- Windows[®] ist entweder ein eingetragenes Warenzeichen oder Warenzeichen der Microsoft Corporation in den Vereinigten Staaten und/oder anderen Ländern.
- Alle anderen in diesem Handbuch erwähnten Firmen- und Produktnamen sind eingetragene Warenzeichen und/oder Warenzeichen der Wareneigeninhaber.

Zubehör

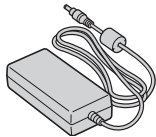

Netzteil

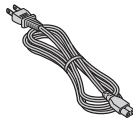

Netzkabel

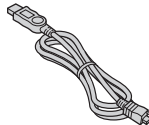

USB-Kabel

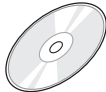

CD-ROM

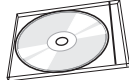

Leere Disc

Beschreibung der Geräteteile und -steuerung

Vorderseite

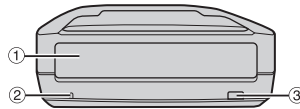

- ① Disc-Lade
- ② Power-Lampe
- ③ Auswurf-taste

Rückseite

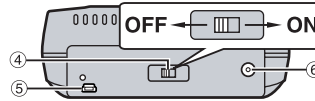

- ④ Hauptschalter
- ⑤ USB-Anschluss
- ⑥ DC-Anschluss

Technische Daten

Allgemein

Stromversorgung	12 V Wechselspannung		
Stromverbrauch (während der Datenübertragung)	Ca. 5,2 W		
Abmessungen des Geräts (B x H x T)	161 x 58 x 237 mm		
Gewicht des Gerätes	Ca. 1,4 kg		
Betriebstemperatur	0°C bis 40°C		
Betriebluftfeuchtigkeit	35% bis 80%		
Lagertemperatur	-20°C bis 50°C		
Laserleistung	Für DVD	Wellenlänge	653 bis 663 nm
		Ausgang	1,0 mW
	Für CD	Wellenlänge	770 bis 870 nm
		Ausgang	0,4 mW

Beim Anschluss an die Kamera

Schnittstelle	High-Speed USB 2.0
Unterstützte Discs	DVD-R (2x bis 16x), DVD-RW (2x bis 4x)
Aufnahmeformat	DVD-Video
Schreibgeschwindigkeit	2x (für alle Discs)
Aufnahmezeit (für jede 4,7 GB Disc)	Ca. 30 Minuten (ca. 1 Stunde Video, aufgezeichnet im Ultra-Fine-Modus)
Schnittstellenkabel	Mitgeliefertes USB-Kabel

Beim Anschluss an einen PC

Schnittstelle	High-Speed USB 2.0		
Schreibgeschwindigkeit (für USB 2.0)	Schreiben	DVD-R/RW (2x)	Nur 2x
		DVD-R/RW (4x)	Wählen Sie 2x oder 4x
		DVD-RW (6x)	Nur 4x
		DVD-R (8x oder mehr)	Wählen Sie 2x oder 8x
	Lesen	DVD-R	8x (5x finalisiert)
		DVD-RW/ROM	5x
Unterstützte Discs	DVD	Schreiben	DVD-R, DVD-RW
		Lesen	DVD-ROM, DVD-VIDEO, DVD-R, DVD-RW
	CD	Lesen	CD-ROM, CD-DA, CD Extra, Video-CD, Mixed-Mode-CD, CD-R, CD-RW
Unterstützte Betriebssysteme	Windows® XP Home Edition/Professional Windows® 2000 Professional mit Service Pack 4 (vorinstalliert)		
Schnittstellenkabel	Mit der Kamera mitgeliefertes USB-Kabel		
Unterstützte Software	CyberLink PowerProducer 3 NE (Authoring) CyberLink Power2Go 4 (Schreiben von Daten)		

Empfohlene Discs

DVD-R	JVC, TDK, Verbatim, SONY
DVD-RW	JVC

Schnittstellenkabel

Mini-USB, Typ A und Typ B, kompatibel mit USB 1.1 und 2.0

Netzteil

Spannungsversorgung	100 V bis 240 V Wechselspannung~, 50 Hz/60 Hz
Ausgang	12 V Gleichspannung ---, 4 A

HINWEISE:

- Es können sowohl 8-cm- als auch 12-cm-Discs verwendet werden, wobei 8-cm-Discs nur dann verwendet werden können, wenn der Brenner an einen PC angeschlossen ist.
- Eine Double-Layer Disc kann nicht verwendet werden, solange der Brenner an einen PC oder eine Kamera angeschlossen ist.
- Je nach verwendeter Disc ist eine optimale Leistung des Brenners unter Umständen nicht möglich. Es wird empfohlen, Discs von Herstellern zu verwenden, deren Kompatibilität bestätigt wurde.
- Das Aussehen und die technischen Daten des Produkts können ohne vorherige Ankündigung geändert werden.
- CDs, die mithilfe der Packet-Writing-Methode aufgezeichnet wurden, können nicht abgespielt werden.
- Die Funktionsfähigkeit von CDs, die nicht dem CD-DA-Standard entsprechen (kopiergeschützte CDs), wird nicht gewährleistet.
- DVD-RW 6x Medien können mit dieser Kamera nicht verwendet werden.

Anschlüsse

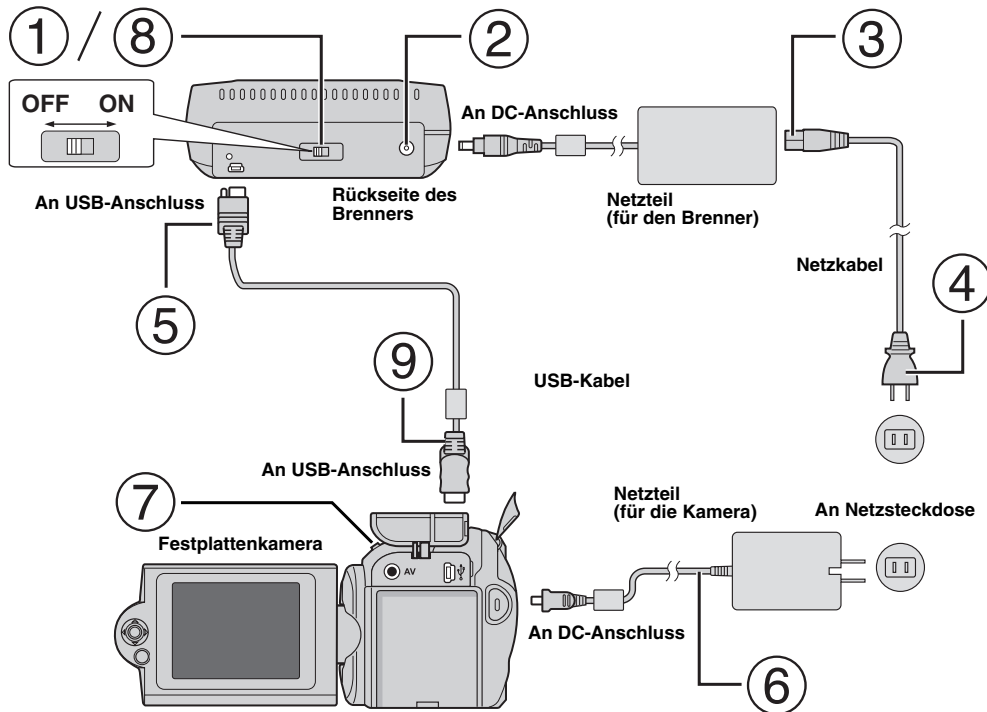

Anschluss an die Kamera

- ① Vergewissern Sie sich, dass der Hauptschalter des Brenners auf OFF ist.
- ② Schließen Sie das Netzteil an den Brenner an.
- ③ Schließen Sie das Netzkabel an das Netzteil an.
- ④ Schließen Sie das Netzkabel an die Netzsteckdose an.
- ⑤ Schließen Sie das mitgelieferte USB-Kabel an den USB-Anschluss des Brenners an.
- ⑥ Schließen Sie die Kamera an eine Netzsteckdose an. (☞ Siehe Bedienungsanleitung für die Kamera.)
- ⑦ Schalten Sie die Kamera ein.
- ⑧ Schalten Sie den Brenner ein. Das Licht an der Vorderseite des Brenners leuchtet grün.
- ⑨ Schließen Sie das mitgelieferte USB-Kabel an den USB-Anschluss der Kamera an.

HINWEISE:

- Legen Sie eine Disc ein, nachdem [DISK EINLEGEN] auf der Kamera angezeigt wird.
- Vergewissern Sie sich, dass Sie das mitgelieferte USB-Kabel für den Anschluss an den Brenner und die Kamera verwenden.
- Wenn Sie eine Kamera verwenden, stellen Sie sicher, dass die Stromzufuhr über das Netzteil und nicht über eine Batterie erfolgt.
- Setzen Sie die Kamera oder den Brenner während des Schreibvorgangs keinen Vibrationen oder mechanischen Stößen aus. Seien Sie besonders vorsichtig, wenn sich die Kamera während des Schreibvorgangs auf dem Brenner befindet.
- Siehe "Überspielen von Videodateien auf DVD-Disks" im Handbuch zum Beschreiben von Discs.
- DVD-Discs, die mit diesem Gerät beschrieben werden, können auf einigen DVD-Recordern/-Playern nicht abgespielt werden. Verwenden Sie in diesem Fall für die Wiedergabe von Discs die [DVD PROBEABSPIELEN]-Taste der Kamera.

Anschluss an einen PC

- ① Vergewissern Sie sich, dass der Hauptschalter des Brenners auf OFF ist.
- ② Schließen Sie das Netzteil an den Brenner an.
- ③ Schließen Sie das Netzkabel an das Netzteil an.
- ④ Schließen Sie das Netzkabel an die Netzsteckdose an.
- ⑤ Schalten Sie den Brenner ein.
Das Licht an der Vorderseite des Brenners leuchtet grün.
- ⑥ Schalten Sie den PC ein.
- ⑦ Schließen Sie den Brenner mithilfe des USB-Kabels an den PC an.

HINWEIS:

Um den Brenner an den PC anzuschließen, verwenden Sie das mit der Kamera mitgelieferte USB-Kabel.

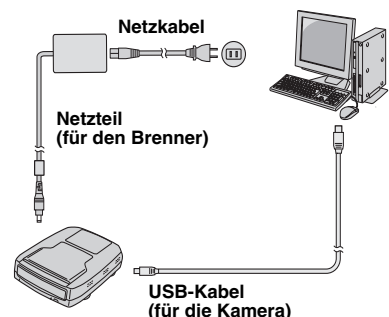

Schreibsoftware — CyberLink Power2Go 4 —

Power2Go 4 ist eine Software zum Aufzeichnen von Video, Bild, Audio und anderen Datendateien auf Daten-DVDs.

Systemanforderungen

Im Folgenden sind die Systemvoraussetzungen für die Installation aufgeführt.

Betriebs-system	Windows® 2000 Professional SP4 [2000] (vorinstalliert), Windows® XP Home Edition [XP] (vorinstalliert), oder Windows® XP Professional [XP] (vorinstalliert)
CPU	Intel® Pentium® III, mindestens 800 MHz (Intel® Pentium® 4, mindestens 2 GHz empfohlen)
Freier Festplatten-speicher	Mindestens 50 MB für die Installation Mindestens 5 GB empfohlen für die Erstellung von DVDs
RAM	Mindestens 128 MB (mindestens 256 MB empfohlen)
Anschluss	USB 2.0/1.1*-Anschluss
Display	Muss in der Lage sein, 800 x 600 Pixel anzuzeigen

* Wenn Sie ein USB1.1-Kabel verwenden, dauert der Schreibvorgang ca. 3 Stunden.

Installationsvorgang

1. Legen Sie die Installations-CD-ROM in das CD-ROM-Laufwerk ein.

2. Der Sprachauswahlbildschirm erscheint.

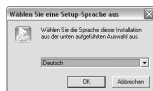

3. Der Setup-Bildschirm erscheint und anschließend wird der Installationsstart-Bildschirm angezeigt.



Klicken Sie auf [Weiter].

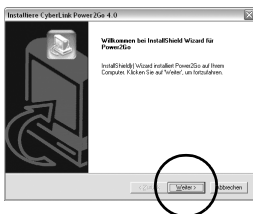

4. Geben Sie die Benutzerinformationen ein und klicken Sie anschließend auf [Weiter].

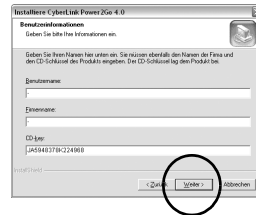

Folgen Sie den Anweisungen auf dem Bildschirm.

5. Die Installation startet.

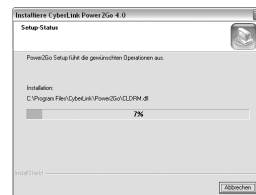

6. Der folgende Bildschirm erscheint, wenn die Installation vollständig ist.

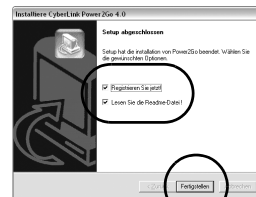

Aktivieren Sie die gewünschten Kontrollkästchen und klicken Sie anschließend auf [Fertigstellen].

• Es wird empfohlen, [Registrieren Sie jetzt!] auszuwählen.

Die Installation ist nun beendet.

HINWEISE:

- Der obige Vorgang ist nur eine Kurzbeschreibung der Softwareinstallation. Weitere Details zur Bedienung Power2Go 4 finden Sie im Benutzerhandbuch, der Hilfe und dem ReadMe, die zusammen mit der Software installiert werden. Sie können das Benutzerhandbuch, die Hilfe und das ReadMe aus dem Startmenü des PCs aufrufen.
- Dieses Produkt kann keine Dateien im CD-R- oder CD-RW-Format schreiben. Des Weiteren enthält es nicht alle Funktionen von Power2Go 4.

CyberLink Power2Go 4 Kontaktinformationen

Verwenden Sie für Informationen zu CyberLink Power2Go 4 oder anderen Produkten, folgende Kontaktinformationen.

Telefon-/Fax-Support

Standort	Sprache	Bürozeiten (Mo - Fr)	Telefon #	Fax #
Deutschland	Englisch / Deutsch / Französisch / Spanisch / Italienisch / Niederländisch	9:00 bis 17:00 Uhr	+49-700-462-92375	+49-241-70525-25
Taiwan	Mandarin	9:00 bis 18:00 Uhr	+886-2-8667-1298 Durchw. 333	+886-2-8667-1300

Gebührenpflichtiger Telefon-Support

Standort	Sprache	Leitungen sind offen (Mo – Fr)	URL
USA	Englisch	13:00 bis 22:00 Uhr CST	http://www.cyberlink.com/english/cs/support/new_site/voice_support.jsp

Support via Web/E-Mail

Sprache	URL/E-Mail-Adresse
Englisch	http://www.cyberlink.com/english/cs/support/new_site/support_index.html
Deutsch / Französisch / Spanisch / Italienisch	goCyberlink@aixtema.de

Fehlersuche

Wenn Sie meinen, eine Fehlfunktion festzustellen, überprüfen Sie zunächst die folgenden Punkte. Wenn Sie danach das Problem immer noch nicht lösen können, wenden Sie sich an einen JVC Händler in Ihrer Nähe.

Fehler	Ursache/Maßnahme
Einschalten nicht möglich.	<ul style="list-style-type: none"> • Vergewissern Sie sich, dass das Netzteil korrekt angeschlossen ist. • Vergewissern Sie sich, dass der Hauptschalter auf ON ist.
Die Kamera/der PC wird nicht erkannt.	<ul style="list-style-type: none"> • Vergewissern Sie sich, dass das USB-Kabel korrekt angeschlossen ist.
Der Brenner oder das Netzteil ist heiß.	<ul style="list-style-type: none"> • Dies ist keine Fehlfunktion. Falls der Brenner ungewöhnlich heiß wird, entfernen Sie das Netzteil und wenden Sie sich an den Händler, bei dem Sie den Brenner gekauft haben.
Disc-Lade lässt sich nicht öffnen.	<ul style="list-style-type: none"> • Eine Disc kann nicht mithilfe der Auswurfaste ausgeworfen werden, wenn gerade Daten auf die Disc geschrieben werden. Warten Sie, bis der Schreibvorgang beendet ist. • Wenn eine Disc aufgrund einer Fehlfunktion, die durch das Herunterfallen des Brenners verursacht wurde, nicht mithilfe der Auswurfaste ausgeworfen werden kann, verwenden Sie den Notauswurfhebel zum Auswerfen der Disc. (Siehe unten.)
Schreibvorgang ist fehlgeschlagen.	<ul style="list-style-type: none"> • Vergewissern Sie sich, dass eine geeignete Disc verwendet wird. (☞ S. 3, 4) • Verwenden Sie für den Brenner empfohlene Discs. (☞ S. 4) • Legen Sie die Disc mit dem Etikett nach oben ein. • Vergewissern Sie sich, dass die beschreibbare Oberfläche der Disc nicht beschädigt ist. • Vergewissern Sie sich, dass die Disc-Lade nicht verschmutzt ist. • Unregelmäßig geformte Discs, wie z. B. herzförmige oder achteckige Discs, können nicht beschrieben werden. • Überprüfen Sie die Schreibgeschwindigkeit der verwendeten Disc.
Lesevorgang ist fehlgeschlagen.	<ul style="list-style-type: none"> • Legen Sie die Disc mit dem Etikett nach oben ein. • Vergewissern Sie sich, dass die beschreibbare Oberfläche der Disc nicht beschädigt ist. • Unregelmäßig geformte Discs, wie z. B. herzförmige oder achteckige Discs, können nicht beschrieben werden. • CDs, die mithilfe der Packet-Writing-Methode aufgezeichnet wurden, können nicht abgespielt werden. • CDs, die keinem Standard wie z. B. dem CD-DA-Standard entsprechen (kopiergeschützte CDs) können nicht abgespielt werden.
Das Schreiben/Lesen mit maximaler Geschwindigkeit ist nicht möglich.	<ul style="list-style-type: none"> • Das Lesen mit maximaler Geschwindigkeit kann unter Umständen nicht möglich sein, wenn eine nicht dem Standard entsprechende Disc verwendet wird. • Verwenden Sie für den Brenner empfohlene Discs. (☞ S. 4)
Handelsübliche DVDs können nicht abgespielt werden, wenn der Brenner an einen PC angeschlossen ist.	<ul style="list-style-type: none"> • Überprüfen Sie den Regionalcode. (☞ S. 3)
Es ist nicht möglich, DVD-Discs, die mit diesem Brenner beschrieben wurden, mit einem DVD-Recorder mit HDD zu überspielen.	<ul style="list-style-type: none"> • Schließen Sie den Brenner an die Kamera an, starten Sie die Wiedergabe mithilfe der [DVD PROBEABSPIELEN]-Funktion der Kamera und überspielen Sie die DVD-Discs mit dem DVD-Recorder. • Siehe "Anschluss an einen Fernseher, Videorecorder oder DVD-Recorder" oder "Verwendung eines DVD-Brenners für den Überspielvorgang" im Handbuch für die Kamera.

Notauswurfhebel

Wenn eine Disc aufgrund einer Fehlfunktion, die durch einen Stromausfall oder das Herunterfallen des Brenners verursacht wurde, nicht mithilfe der Auswurfaste ausgeworfen werden kann, verwenden Sie diesen Hebel zum Auswerfen der Disc.

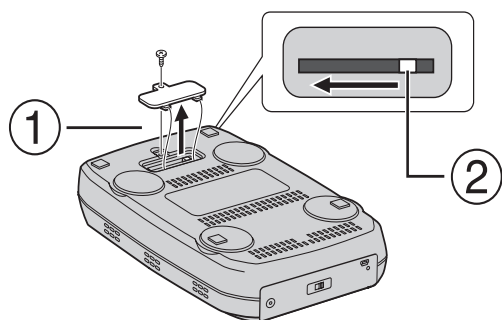

Vorgang

- ① Verwenden Sie einen Philips Schraubendreher, um die Abdeckung an der Unterseite zu öffnen.
- ② Bewegen Sie den im Gerät befindlichen Hebel von rechts nach links.

Ce graveur vous permet de créer des DVD de vidéos enregistrées à l'aide de l'appareil photo à disque dur de JVC sans ordinateur.

- Si vous souhaitez éditer des vidéos enregistrées à l'aide de l'appareil photo et créer vos DVD originaux, utilisez le logiciel fourni avec l'appareil photo afin d'éditer et de créer des DVD.
- Le logiciel d'écriture de données Power2Go 4 fourni permet d'écrire des données. Néanmoins, il ne permet pas d'éditer des vidéos ou de créer des DVD.
- Le graveur ne prend pas en charge Macintosh.

Cher client,

Nous vous remercions d'avoir acheté ce graveur. Avant de l'utiliser, veuillez lire les informations et mesures de sécurité figurant pages 2 et 3 afin d'utiliser ce produit en toute sécurité.

Mesures de sécurité

IMPORTANT:

Si l'un des événements suivants venait à se produire, débranchez la fiche et contactez votre revendeur pour qu'il procède à la réparation.

- Emission de fumée ou d'odeur anormale
- Endommagement de l'appareil suite à une chute
- Intrusion d'eau ou d'un objet dans l'appareil.

PRÉCAUTION :

CET APPAREIL EST UN PRODUIT LASER DE CLASSE 1. CEPENDANT, CET APPAREIL UTILISE UN FAISCEAU LASER VISIBLE QUI PEUT ENTRAÎNER UNE EXPOSITION DANGEREUSE AUX RAYONNEMENTS. S'ASSURER DE FAIRE FONCTIONNER L'APPAREIL CORRECTEMENT, EN RESPECTANT LES INSTRUCTIONS.

LORSQUE CET APPAREIL EST BRANCHÉ À UNE PRISE MURALE, NE PAS PLACER SES YEUX PRÈS DE L'OUVERTURE DU TIROIR POUR DISQUE OU D'AUTRES OUVERTURES DANS LE BUT D'OBSERVER L'INTÉRIEUR DE L'APPAREIL.

UN EMPLOI DES COMMANDES, RÉGLAGES OU PROCÉDURES DE PERFORMANCE AUTRE QUE CELUI SPÉCIFIÉ DANS CE DOCUMENT RISQUE D'ENTRAÎNER UNE EXPOSITION DANGEREUSE AUX RAYONNEMENTS.

NE PAS OUVRIR NI RÉPARER DE VOUS-MÊME. FAIRE APPEL À UN PERSONNEL QUALIFIÉ POUR L'ENTRETIEN. PRODUIT LASER DE CLASSE 1

REPRODUCTION DES ÉTIQUETTES ÉTIQUETTE D'AVERTISSEMENT À L'INTÉRIEUR DE L'APPAREIL

CAUTION VISIBLE AND/OR INVISIBLE CLASS 1M LASER RADIATION WHEN OPEN DO NOT STARE INTO BEAM OR VIEW DIRECTLY WITH OPTICAL INSTRUMENTS.	ATTENTION RAYONNEMENT LASER VISIBLE ET/OU INVISIBLE DE CLASSE 1M UNE FOIS OUVERT, NE PAS FIXER LE FASCEAU NI REGARDER DIRECTEMENT AVEC DES INSTRUMENTS OPTIQUES.	ADVARSEL SYNLIG OG/ELLER USYNLIG LASERSTRÅLING VED ÅBNING SE IKKE IND I STRÅLEN/HELLER IKKE MED OPTISKE INSTRUMENTER.	ADVARSEL SYNLIG OG/ELLER USYNLIG LASERSTRÅLING I KLASSE 1 M NÅR DEKSEL ÅPNES. IKKE STRIK INN I STRÅLEN ELLER SE DIREKTE MED OPTISKE INSTRUMENTER.	VARO! AHTAVARUSSA OLET ALTTIINA NÄKYVÄLLÄ JÄI TÄI NÄKYVÄTTÖMÄLLE LUOKAN 1M LASERSÄTELYLLE. ÄLÄ KATSO SUORAN SÄTEESEEN TÄI TÄRKAESTEEN SIITÄ OPTISEN LAITTEEN LÄPI.	VARNING SYNLIG OCH/ELLER OSYNLIG LASERSTRÅLNING KLASS 1M NÅR DENNA DEL ÄR ÖPPNAD. STIRRA EJ IN I STRÅLEN OCH BETRÄKTA EJ STRÅLEN MED OPTISKA INSTRUMENT. IPM1295-001A
------------------------------------------------------------------------------------------------------------------------------------------------------------------	------------------------------------------------------------------------------------------------------------------------------------------------------------------------------------------	--------------------------------------------------------------------------------------------------------------------------------------------	------------------------------------------------------------------------------------------------------------------------------------------------------------------------------	--------------------------------------------------------------------------------------------------------------------------------------------------------------------------------------------------	-----------------------------------------------------------------------------------------------------------------------------------------------------------------------------------------------------

Cet appareil est conforme à la norme "IEC60825-1:2001" relative aux produits laser.

La prise de courant doit être installée près du matériel et être facilement accessible.

ATTENTION:

Cet appareil contient des micro-ordinateurs. Des bruits électroniques externes ou des interférences peuvent causer un mauvais fonctionnement. Dans de tels cas, éteindre l'appareil puis débrancher le cordon d'alimentation de la prise secteur. Rebrancher ensuite, et rallumer l'appareil. Retirer le disque. Après vérification du disque, utiliser l'appareil comme d'habitude.

PRÉCAUTION :

Afin d'éviter tout choc électrique ou dommage, insérez d'abord l'extrémité la plus courte du cordon d'alimentation dans l'adaptateur secteur jusqu'à ce qu'elle soit bien en place, puis branchez l'extrémité la plus longue sur une prise secteur.

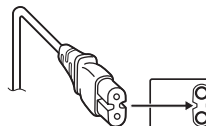

En cas de dysfonctionnement, cesser immédiatement toute opération et consulter le revendeur JVC le plus proche.

Déclaration de conformité (pour les propriétaires situés aux États-Unis.)

Numéro de modèle : CU-VD10U
 Nom de marque : JVC
 Personne responsable : JVC AMERICAS CORP.
 Adresse : 1700 Valley Road Wayne, N. J. 07470
 Numéro de téléphone : 973-317-5000

Cet ensemble se conforme à la partie 15 des règles de la FCC (Federal Communications Commission). Le fonctionnement est sujet aux deux conditions suivantes : (1) Cet appareil ne peut pas causer d'interférences nuisibles, et (2) cet appareil doit accepter toute interférence reçue, comprenant des interférences qui peuvent causer un mauvais fonctionnement.

(Pour les propriétaires situés aux États-Unis.)

Des changements ou modifications non approuvés par JVC peuvent annuler le droit de l'utilisateur de faire fonctionner l'appareil. Cet appareil a été testé et il a été reconnu qu'il se conforme aux limites concernant l'appareillage informatique de classe B correspondant à la partie 15 des règles de la FCC. Ces limites sont conçues pour garantir une protection raisonnable contre des interférences nuisibles dans les installations résidentielles. Cet appareil génère, utilise et peut émettre de l'énergie des fréquences radio et, s'il n'est pas installé et utilisé selon les instructions du fabricant, peut causer des interférences nuisibles en communications radio. Cependant, il ne peut pas être garanti que des interférences ne se produiront pas dans certaines installations particulières. Si cet appareil provoque des interférences avec la réception radio ou de télévision, ce qui peut être vérifié en alimentant l'appareil et en coupant son alimentation, nous conseillons à l'utilisateur d'essayer d'éliminer ces interférences par l'un ou plusieurs des moyens suivants :

- Réorienter ou déplacer l'antenne de réception.
- Augmenter la séparation entre l'appareil et le récepteur.
- Brancher l'appareil sur une prise de courant d'un circuit différent de celui sur lequel le récepteur est branché.
- Consulter le revendeur ou un technicien radio/TV compétent pour vous aider.

(Pour les propriétaires situés au Canada)

Cet appareil numérique de la classe B est conforme à la norme NMB-003 du Canada.

Informations relatives à l'élimination des appareils usagés, à l'intention des utilisateurs

[Union européenne]

Lorsque ce symbole figure sur un appareil électrique et électronique, cela signifie qu'il ne doit pas être éliminé en tant que déchet ménager à la fin de son cycle de vie. Le produit doit être porté au point de pré-collecte approprié au recyclage des appareils électriques et électroniques pour y subir un traitement, une récupération et un recyclage, conformément à la législation nationale.



Attention:
Ce symbole n'est reconnu que dans l'Union européenne.

En éliminant correctement ce produit, vous contribuez à la conservation des ressources naturelles et à la prévention des éventuels effets négatifs sur l'environnement et la santé humaine, pouvant être dus à la manipulation inappropriée des déchets de ce produit. Pour plus d'informations sur le point de pré-collecte et le recyclage de ce produit, contactez votre mairie, le service d'évacuation des ordures ménagères ou le magasin dans lequel vous avez acheté le produit.

Des amendes peuvent être infligées en cas d'élimination incorrecte de ce produit, conformément à la législation nationale.

(Utilisateurs professionnels)

Si vous souhaitez éliminer ce produit, visitez notre page Web www.jvc-europe.com afin d'obtenir des informations sur sa récupération.

[Pays ne faisant pas partie de l'Union européenne]

Si vous souhaitez éliminer ce produit, faites-le conformément à la législation nationale ou autres règles en vigueur dans votre pays pour le traitement des appareils électriques et électroniques usagés.

Mesures de sécurité pour le graveur

Veillez à respecter les mesures de sécurité suivantes. Leur non-respect risque d'entraîner un choc électrique, un incendie, des blessures ou un dysfonctionnement.

- Ne désassemblez pas, ne démontez pas et ne modifiez pas le matériel. Demandez au revendeur de procéder aux réparations et à la maintenance.
- N'insérez pas d'objets métalliques ou facilement inflammables et ne versez pas d'eau ou d'autres liquides à l'intérieur du graveur.
- Coupez l'alimentation lors du branchement du matériel.
- Débranchez la prise si vous prévoyez de ne pas utiliser le graveur pendant une période prolongée ou avant de le nettoyer (l'électricité circule à l'intérieur du matériel même lorsqu'il n'est pas sous tension.)
- N'obstruez pas les orifices d'aération du graveur.
- N'utilisez pas le graveur en cas de condensation. Le transfert soudain du graveur d'un lieu froid vers un lieu chaud peut entraîner la formation de gouttes, susceptibles de provoquer un dysfonctionnement ou une défaillance.
- Ne laissez pas le graveur vibrer lorsqu'il contient des disques.

Mesures de sécurité pour les accessoires

- Lors de l'utilisation de l'adaptateur CA, du cordon d'alimentation et du câble USB, veillez à respecter les instructions suivantes. Leur non-respect risque d'entraîner un choc électrique, un incendie, des blessures ou un dysfonctionnement.
 - Ne branchez pas et ne débranchez pas la prise lorsque vos mains sont mouillées.
 - Insérez entièrement la fiche d'alimentation dans la prise.
 - Éloignez la poussière et les objets métalliques de la fiche d'alimentation.
 - N'endommagez pas le cordon.
 - Placez le cordon de sorte qu'il ne fasse trébucher personne.
 - Ne l'utilisez pas en cas d'orage.
 - Ne le démontez pas.
 - Ne l'utilisez pas pour un produit autre que celui-ci.
- Ne lisez pas le CD-ROM fourni à l'aide d'un lecteur audio. Vous risqueriez d'endommager les circuits ou les haut-parleurs.

Mesures de sécurité pour les disques

N'utilisez pas les disques suivants :

- Disques fissurés.
- Disques profondément éraflés

Installation

Ne l'installez pas dans les lieux suivants.

- Lieu humide
- Lieu dont la température est supérieure ou égale à 60°C
- Lieu exposé aux rayons directs du soleil
- Lieu de surchauffe probable
- Lieu poussiéreux ou enfumé
- Lieu sujet à de la fumée ou de la vapeur huileuse tel qu'un plan de travail ou près d'un humidificateur
- Lieu instable
- Salle de bain
- Lieux poussiéreux
- Plan incliné

Ne placez pas le matériel à la verticale. Ce graveur doit être utilisé de manière transversale uniquement.

Procédure de nettoyage

IMPORTANT:

- Veillez à débrancher le graveur avant de procéder au nettoyage.
- N'utilisez pas de nettoyants liquides ou aérosols.
- Assurez-vous que le lecteur n'entre pas en contact avec de l'humidité ou du liquide pendant le nettoyage.

Extérieur du graveur :

Essayez la saleté à l'aide d'un chiffon sec.

Chargeur de disque :

Essayez la saleté à l'aide d'un chiffon doux et sec.



Disque :

Procédez au nettoyage en douceur en partant du centre pour revenir vers les bords à l'aide d'un chiffon doux.

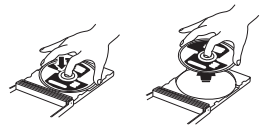

Manipulation des disques :

Lorsque vous manipulez un disque, ne touchez pas sa surface.

Stockage :

Veillez à conserver les disques dans leurs boîtiers. Si vous empilez les disques les uns sur les autres sans utiliser leurs boîtiers de protection, vous risquez de les endommager. Ne placez pas les disques dans un lieu où ils risquent d'être exposés aux rayons directs du soleil ou bien où l'humidité ou la température est élevée. Évitez de laisser des disques dans votre véhicule !

Codes de zone

Les codes de zone sont des numéros permettant de restreindre la lecture de DVD vidéo. Le monde est divisé en six régions et chaque région est identifiée par un numéro. Si le numéro d'un disque ne correspond pas au numéro du lecteur, ce disque ne peut pas être lu sur le lecteur. (Le code de zone initial est indiqué sur l'étiquette située sous le graveur.)

Modification des codes de zone

Vous pouvez modifier le code de zone afin de lire un DVD associé à un code de zone différent. (Ce code ne peut pas être modifié sur certains lecteurs.) Lorsque vous insérez le disque, l'écran Attention apparaît. Pour modifier le code, suivez les instructions à l'écran.

Le code de zone du graveur ne peut être modifié que **4 fois**. Le code défini la quatrième fois devenant le code final, veillez à définir un code fréquemment utilisé. Soyez vigilant lors du changement de code.

Clause de non-responsabilité

JVC n'assume aucune responsabilité en cas de perte de données résultant de branchements incorrects ou d'une mauvaise manipulation de l'appareil.

Copyrights

Toute copie de documents protégés contre la copie par des droits d'auteur en vue d'une utilisation autre que personnelle, sans l'autorisation du détenteur du copyright est interdite par la loi sur le copyright.

Marques déposées et marques de commerce

- Windows® est une marque déposée ou une marque de commerce de Microsoft Corporation aux États-Unis et/ou dans d'autres pays.
- Les autres noms de société et de produit mentionnés dans le présent document sont des marques déposées et/ou des marques de commerce de leurs propriétaires respectifs.

Accessoires

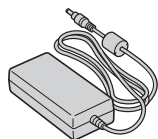

Adaptateur CA

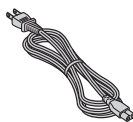

Cordon d'alimentation

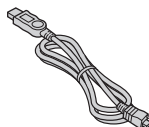

Câble USB

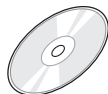

CD-ROM

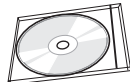

Disque vierge

Guide sur les pièces et les commandes

Avant

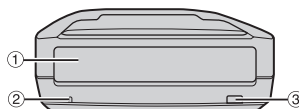

- ① Chargeur de disque
- ② Lampe témoin
- ③ Touche d'éjection

Arrière

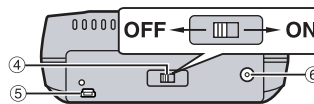

- ④ Interrupteur
- ⑤ Connecteur USB
- ⑥ Connecteur CC

REMARQUE :

Les crochets de rangement de l'écran peuvent être fixés à l'arrière du CU-VD10U. Utilisez les crochets uniquement pour l'écran.

Spécifications

En général

Alimentation	12 V CC		
Puissance consommée (pendant le transfert de données)	Environ 5,2 W		
Dimensions de l'appareil principal (l x H x P)	161 x 58 x 237 mm (6-3/8" x 2-5/16" x 9-3/8")		
Poids de l'appareil principal	Environ 1,4 kg (3,1 livres)		
Température de fonctionnement	0°C à 40°C (32°F à 104°F)		
Humidité de fonctionnement	35 % à 80 %		
Température de stockage	-20°C à 50°C (-4°F à 122°F)		
Puissance du laser	Pour les DVD	Longueur d'onde	653 à 663 nm
		Sortie	1,0 mW
	Pour les CD	Longueur d'onde	770 à 870 nm
		Sortie	0,4 mW

Lors du raccordement à l'appareil photo

Interface	USB 2.0 à haute vitesse
Disques pris en charge	DVD-R (2x à 16x), DVD-RW (2x à 4x)
Format d'enregistrement	DVD vidéo
Vitesse d'écriture	2x (pour tous les disques)
Durée d'enregistrement (pour chaque disque de 4,7 Go)	Environ 30 minutes (environ 1 heure de vidéo enregistrée en mode ultra-fin)
Câble d'interface	Câble USB fourni

Lors du raccordement à un ordinateur

Interface	USB 2.0 à haute vitesse		
Vitesse d'écriture (pour USB 2.0)	Écriture	DVD-R/RW (2x)	2x uniquement
		DVD-R/RW (4x)	Choisissez 2x/4x au minimum
		DVD-RW (6x)	4x uniquement
	Lecture	DVD-R (8x ou davantage)	Choisissez 2x/8x au minimum
		DVD-R	8x (5x finalisé)
Disque pris en charge	DVD	Écriture	DVD-R, DVD-RW
		Lecture	DVD-ROM, DVD vidéo, DVD-R, DVD-RW
	CD	Lecture	CD-ROM, CD-DA, CD Extra, CD vidéo, CD mixte, CD-R, CD-RW
Systèmes d'exploitation pris en charge	Windows® XP Édition familiale/Professionnel Windows® 2000 Professionnel Service Pack 4 (installé d'origine)		
Câble d'interface	Câble USB fourni avec l'appareil photo		
Logiciel pris en charge	CyberLink PowerProducer 3 NE (auteur) CyberLink Power2Go 4 (écriture de données)		

Disques recommandés

DVD-R	JVC, TDK, Verbatim, SONY
DVD-RW	JVC

Câble d'interface

Conforme à la prise USB mini de types A et B, ainsi qu'aux prises USB 1.1 et 2.0

Adaptateur CA

Puissance requise	100 V à 240 V CA~, 50 Hz/60 Hz
Sortie	12 V CC —, 4 A

REMARQUES :

- Les disques de 8 cm et de 12 cm peuvent être utilisés mais les disques de 8 cm peuvent être utilisés uniquement lorsque le graveur est raccordé à un ordinateur.
- Un disque double couche ne peut pas être utilisé lorsque le graveur est raccordé à un ordinateur ou à un appareil photo.
- Les performances du graveur peuvent ne pas être optimales selon le disque utilisé. Il est recommandé d'utiliser des disques de fabricants dont la compatibilité a été confirmée.
- L'apparence extérieure et les spécifications du produit peuvent être modifiées sans préavis.
- Les CD enregistrés selon la méthode d'écriture par paquet ne peuvent pas être lus.
- Le fonctionnement n'est pas garanti pour les CD non conformes à la norme CD-DA (CD de contrôle de copie.)
- Les supports DVD-RW 6x ne peuvent pas être utilisés avec le caméscope.

Connexions

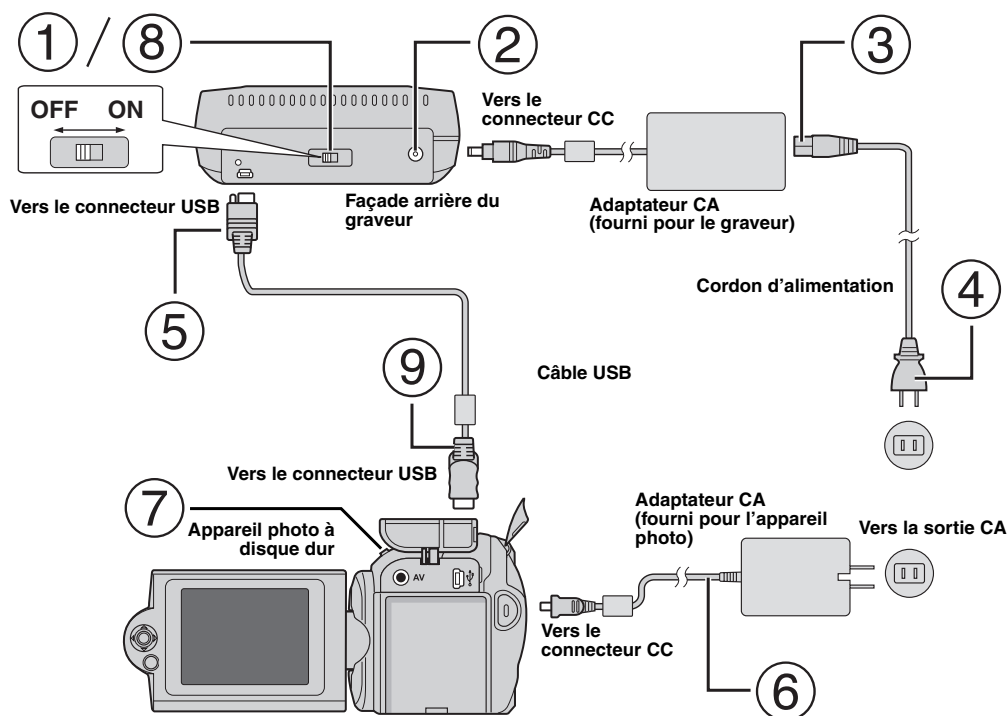

Raccordement à l'appareil photo

- ① Assurez-vous que l'interrupteur du graveur est en position d'arrêt.
- ② Raccordez l'adaptateur CA au graveur.
- ③ Raccordez le câble d'alimentation à l'adaptateur CA.
- ④ Raccordez le câble d'alimentation à une prise CA.
- ⑤ Raccordez le câble USB fourni au connecteur USB du graveur.
- ⑥ Raccordez le caméscope à une prise CA. (⇨ Reportez-vous au mode d'emploi du caméscope.)
- ⑦ Mettez le caméscope sous tension.
- ⑧ Mettez le graveur sous tension. Le témoin vert situé sur la façade du graveur s'allume.
- ⑨ Raccordez le câble USB fourni au connecteur USB du caméscope.

REMARQUES :

- Insérez un disque lorsque [INSÉRER LE DISQUE] s'affiche sur le caméscope.
- Veillez à raccorder le graveur et l'appareil photo à l'aide du câble USB fourni.
- Lorsque vous utilisez un appareil photo, assurez-vous que ce dernier est alimenté à partir de l'adaptateur CA et non de la batterie.
- Ne soumettez pas l'appareil photo ou le graveur à des vibrations ou à des chocs mécaniques lors de l'écriture d'un disque. Soyez particulièrement prudent si l'appareil photo est placé sur le graveur pendant l'écriture.
- Reportez-vous à la rubrique "Copie de fichiers vidéo sur des disques DVD" du manuel pour procéder à l'écriture de disques.
- Les disques DVD enregistrés avec cet appareil ne peuvent pas être lus sur certains graveurs/lecteurs de DVD. Dans ce cas, utilisez la fonction [LIRE DVD POUR VÉRIF.] du caméscope pour lire les disques.

Raccordement à un ordinateur

- ① Assurez-vous que l'interrupteur du graveur est en position d'arrêt.
- ② Raccordez l'adaptateur CA au graveur.
- ③ Raccordez le câble d'alimentation à l'adaptateur CA.
- ④ Raccordez le câble d'alimentation à une prise CA.
- ⑤ Mettez le graveur sous tension. Le témoin vert situé sur la façade du graveur s'allume.
- ⑥ Mettez l'ordinateur sous tension.
- ⑦ Raccordez le graveur à l'ordinateur à l'aide du câble USB.

REMARQUE :

Pour raccorder le graveur à un ordinateur, utilisez le câble USB fourni avec l'appareil photo.

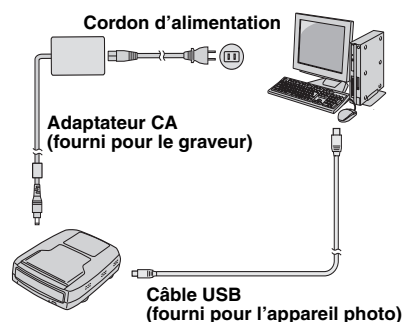

Logiciel d'écriture : CyberLink Power2Go 4

Power2Go 4 est un logiciel d'écriture de fichiers vidéo, images, audio et de données vers des DVD de données.

Configuration requise

Le tableau suivant indique la configuration requise pour l'installation.

Système d'exploitation	Windows® 2000 Professionnel SP4 [2000] (installé d'origine), Windows® XP Edition familiale [XP] (installé d'origine) ou Windows® XP Professionnel [XP] (installé d'origine)
CPU	Intel® Pentium® III, 800 MHz minimum (Intel® Pentium® 4, 2 GHz minimum recommandés)
Espace libre sur le disque dur	50 Mo minimum pour l'installation 5 Go minimum recommandés pour la réalisation de DVD
RAM	128 Mo minimum (256 Mo minimum recommandés)
Connecteur	Connecteur USB 2.0/1.1*
Écran	Doit pouvoir afficher 800 x 600 points

* Si vous utilisez un câble USB 1.1, l'écriture nécessitera environ 3 heures.

Procédure d'installation

1. Insérez le CD-ROM d'installation dans le lecteur de CD-ROM.
2. L'écran de sélection de la langue apparaît.

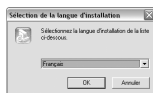

3. L'écran de configuration apparaît, puis l'écran de démarrage de l'installation.



Cliquez sur [Suivant].



4. Saisissez les données de l'utilisateur, puis cliquez sur [Suivant].

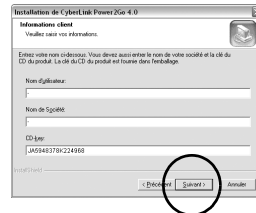

Suivez les instructions à l'écran.

5. L'installation commence.

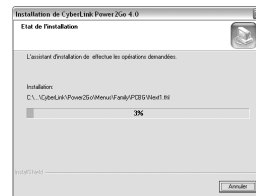

6. L'écran suivant apparaît lorsque l'installation est terminée.

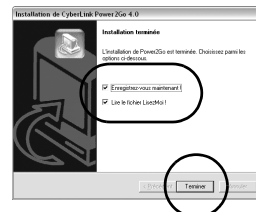

Cochez les cases désirées, puis cliquez sur [Terminer].

- Nous vous conseillons de sélectionner [Enregistrez-vous maintenant !].

L'installation est maintenant terminée.

REMARQUES :

- La procédure ci-dessus ne constitue qu'une explication rapide de l'installation du logiciel. Pour de plus amples détails sur le fonctionnement de Power2Go 4, reportez-vous au Guide de l'utilisateur, à l'Aide et au fichier LisezMoi installés en même temps que le logiciel. Vous pouvez afficher le Guide de l'utilisateur, l'Aide et le fichier LisezMoi à partir du menu Démarrer de l'ordinateur.
- Ce produit ne peut pas écrire de fichiers sur CD-R ou CD-RW. En outre, il ne prend pas en charge toutes les commandes de Power2Go 4.

CyberLink Power2Go 4 Contacts

Pour plus d'informations sur CyberLink Power2Go 4 ou d'autres produits, utilisez les coordonnées suivantes.

Assistance téléphonique/par fax

Lieu	Langue	Heures d'ouverture (du lundi au vendredi)	Tél. :	Fax :
Allemagne	Anglais / Allemand / Français / Espagnol / Italien / Néerlandais	de 9h00 à 17h00	+49-700-462-92375	+49-241-70525-25
Taiwan	Mandarin	de 9h00 à 18h00	+886-2-8667-1298 poste 333	+886-2-8667-1300

Assistance téléphonique payante

Lieu	Langue	Les lignes sont ouvertes du lundi au vendredi	URL
États-Unis	Anglais	De 13h00 à 22h00, heure du centre des États-Unis	http://www.cyberlink.com/english/cs/support/new_site/voice_support.jsp

Assistance Internet/par courrier électronique

Langue	URL/adresse de messagerie
Anglais	http://www.cyberlink.com/english/cs/support/new_site/support_index.html
Allemand / Français / Espagnol / Italien	goCyberlink@aixtema.de

Dépannage

Si vous pensez que l'appareil présente un dysfonctionnement, vérifiez tout d'abord les éléments suivants. Si vous ne parvenez toujours pas à résoudre le problème, consultez votre revendeur JVC le plus proche.

Panne	Cause/Action
Mise sous tension impossible.	<ul style="list-style-type: none">● Assurez-vous que l'adaptateur CA est correctement raccordé.● Assurez-vous que l'interrupteur est en position de marche.
L'appareil photo/l'ordinateur n'est pas reconnu.	<ul style="list-style-type: none">● Assurez-vous que le câble USB est correctement raccordé.
Le graveur ou l'adaptateur CA est chaud.	<ul style="list-style-type: none">● Cela est normal. Si le graveur est anormalement chaud, débranchez l'adaptateur CA et contactez votre revendeur.
Impossible d'ouvrir le chargeur de disque.	<ul style="list-style-type: none">● Il n'est pas possible d'éjecter un disque à l'aide de la touche d'éjection lorsque des données sont en cours d'écriture sur le disque. Attendez que l'écriture soit terminée.● Si vous ne parvenez pas à éjecter un disque à l'aide de la touche d'éjection en raison d'une défaillance ou d'un dysfonctionnement dû, par exemple, à une chute du graveur, utilisez le levier d'éjection forcée pour éjecter le disque (voir ci-après.)
Échec de l'écriture.	<ul style="list-style-type: none">● Assurez-vous d'utiliser un disque adéquat. (☞ p. 3, 4)● Utilisez les disques recommandés pour ce graveur. (☞ p. 4)● Insérez le disque en plaçant l'étiquette face sur le dessus.● Assurez-vous que la surface d'écriture du disque n'est pas endommagée.● Assurez-vous que le chargeur de disque n'est pas encrassé.● Il n'est pas possible de procéder à l'écriture sur des disques de forme irrégulière, par exemple en forme de cœur ou octogonaux.● Vérifiez la vitesse d'écriture du disque utilisé.
Échec de la lecture.	<ul style="list-style-type: none">● Insérez le disque en plaçant l'étiquette face sur le dessus.● Assurez-vous que la surface d'écriture du disque n'est pas endommagée.● Il n'est pas possible de procéder à l'écriture sur des disques de forme irrégulière, par exemple en forme de cœur ou octogonaux.● Les CD enregistrés selon la méthode d'écriture par paquet ne peuvent pas être lus.● Les CD non conformes aux normes telles que la CD-DA (CD de contrôle de copie) ne peuvent pas être lus.
L'écriture/la lecture à vitesse maximale n'est pas possible.	<ul style="list-style-type: none">● La lecture à vitesse maximale peut ne pas être possible en cas d'utilisation d'un disque non normalisé.● Utilisez les disques recommandés pour ce graveur. (☞ p. 4)
Les DVD commerciaux ne peuvent pas être lus lorsque le graveur est raccordé à l'ordinateur.	<ul style="list-style-type: none">● Vérifiez le code de zone. (☞ p. 3)
Il est impossible de copier les disques DVD créés à partir de ce graveur sur un enregistreur de DVD à disque dur.	<ul style="list-style-type: none">● Raccordez le graveur au caméscope, en utilisant la fonction [LIRE DVD POUR VÉRIF.] du caméscope pour la lecture et copiez les disques DVD à l'aide de l'enregistreur de DVD. (Reportez-vous à la section "Raccordement à un téléviseur, à un magnétoscope ou à un graveur de DVD" ou à la section "Utilisation d'un graveur de DVD pour la copie" figurant dans le manuel du caméscope.)

Levier d'éjection forcée

Si vous ne parvenez pas à éjecter un disque à l'aide de la touche d'éjection en raison d'un dysfonctionnement lié à une coupure de courant ou à une chute du graveur, utilisez ce levier pour éjecter le disque.

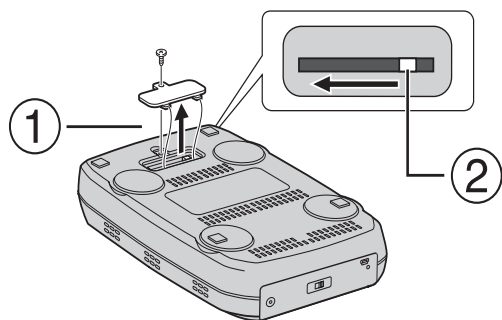

Procédure

- ① Utilisez un tournevis à tête cruciforme pour ouvrir le couvercle inférieur.
- ② Déplacez le levier à l'intérieur, de droite à gauche.

Met deze brander maakt u zonder tussenkomst van een computer dvd's van video's die u met de JVC Hard Disk Camera hebt gemaakt.

- Als u video's die u met de camera hebt opgenomen wilt bewerken en originele dvd's wilt creëren, gebruik dan de met de camera geleverde software voor het bewerken en maken van dvd's.
- Met de geleverde schrijfssoftware Power2Go 4 kunt u gegevens schrijven. Het is echter niet mogelijk om er video's mee te bewerken of dvd's te maken.
- De brander biedt geen ondersteuning voor Macintosh.

Geachte klant,
Bedankt voor uw aankoop van deze brander. Lees de veiligheidsinformatie en -maatregelen van pagina 2 en 3 vóór gebruik goed door om een veilig gebruik van dit product te waarborgen.

Veiligheidsmaatregelen

BELANGRIJK:
Mocht een van de volgende situaties zich voordoen, neem dan de stekker uit en dien een verzoek tot reparatie in bij de dealer.

- Afgifte van rook of abnormale geur
- Schade als gevolg van een val
- Binnengedrongen water of een object

LET OP:
DIT APPARAAT IS EEN LASER-PRODUCT VAN KLASSE 1. DIT APPARAAT MAAKT GEBRUIK VAN EEN LASER-STRAAL DIE SCHADELIJKE BLOOTSTELLING AAN STRALING ZOU KUNNEN VEROOZAKEN ALS DE STRAAL WORDT GERICHT. GEBRUIK HET APPARAAT ALTIJD CONFORM DE AANWIJZINGEN. BRENG UW OGEN NIET IN DE BUURT VAN DE SCHIJFLADEOPENING OF VAN ANDERE OPENINGEN EN KIJK NIET IN HET APPARAAT, ALS DE STEKKER IN HET STOPCONTACT ZIT.
GEBRUIK VAN BEDIENINGSFUNCTIES OF AANPASSING OF UITVOERING VAN BEDIENINGSHANDELINGEN DIE NIET IN DEZE HANDLEIDING WORDEN BESCHREVEN, KUNNEN LEIDEN TOT BLOOTSTELLING AAN GEVAARLIJKE STRALING. MAAK HET APPARAAT NIET OPEN EN VOER ZELF GEEN REPARATIES UIT. LAAT ONDERHOUD EN REPARATIES OVER AAN GEKwalificeerd personeel.
KLASSE 1 LASERPRODUCT
REPRODUCTIE VAN LABELS
WAARSCHUWINGSLABEL BINNEN IN HET APPARAAT

CAUTION VISIBLE AND/OR INVISIBLE CLASS 1 LASER RADIATION WHEN OPEN DO NOT STARE INTO BEAM OR VIEW DIRECTLY WITH OPTICAL INSTRUMENTS.	ATTENTION RAYONNEMENT LASER VISIBLE ET/OU INVISIBLE DE CLASSE 1M UNE FOIS OUVERT, NE PAS FIXER LE FASCICUL NI REGARDER DIRECTEMENT AVEC DES INSTRUMENTS OPTIQUES.	ADVASEL SYNLIG OG/ELLER USYNLIG KLASSE 1M-LASERSTRALING VED ÅBNING, SE IKKE IND I STRÅLEN-ELLER IKKE MED OPTISKE INSTRUMENTER.	ADVASEL SYNLIG OG/ELLER USYNLIG LASERSTRALING KLASSE 1 M NÅR DEKSEL ÅPNES, IKKE STRØR INN I STRÅLEN ELLER SE DIREKTE MED OPTISKE INSTRUMENTER.	VARO! AVATTAESSA OLET ALTTIINA NÄKYVÄLLÄ JÄRJÄL NÄKYVÄTTÖMÄLLÄ LUOKAN 1M LASERISATELVILLE. ÄLÄ KATSO SUORAAN SÄTEESSEEN TÄI TÄRKAESTELE SÄTA OPTISEN LAITTEEN LÄEL.	VARNING SYNLIG OCH/ELLER OSYNLIG LASERSTRÅLING KLASS 1M, NÅR DENNA DEL ÅR ÖPPNAD, STÖRRA EJ IN I STRÅLEN OCH BETRÄKTA EJ STRÅLEN MED OPTISKA INSTRUMENT.
------------------------------------------------------------------------------------------------------------------------------------------------	-----------------------------------------------------------------------------------------------------------------------------------------------------------------------------	------------------------------------------------------------------------------------------------------------------------------------------	----------------------------------------------------------------------------------------------------------------------------------------------------------	-------------------------------------------------------------------------------------------------------------------------------------------------------------------------------	--------------------------------------------------------------------------------------------------------------------------------------------------------------------

Dit toestel voldoet aan de "IEC60825-1:2001" norm voor laserproducten.

Installeer de contactdoos bij de apparatuur, op een plaats waar deze gemakkelijk bereikbaar is.

LET OP:
Deze recorder bevat microcomputers. Externe elektronische ruis of interferentie kan de werking ervan nadelig beïnvloeden. Zet, wanneer dat het geval is, de recorder uit en trek de stekker uit het stopcontact. Steek daarna de stekker weer in het stopcontact en zet de recorder aan. Haal het schijfje uit de DVD/CD-lade. Controleer het schijfje en bedien verder de recorder zoals anders.

LET OP:
Voorkom een elektrische schok of beschadiging van het toestel en steek de kleine stekker van het netsnoer in de netadapter zodat deze goed vast zit. Steek vervolgens de grotere stekker van het netsnoer in een stopcontact.

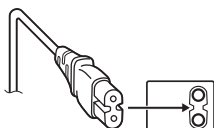

Zet de camera onmiddellijk uit en vraag uw JVC-dealer advies, als zich een ernstige storing voordoet.

Informatie voor gebruikers over het weggooiën van oude apparatuur

[Europese Unie]
Deze markering geeft aan dat de elektrische en elektronische apparatuur bij het einde van de gebruiksduur niet bij het huishoudelijk afval mag worden gegooid. Het product moet in plaats daarvan worden ingeleverd bij het relevante inzamelingspunt voor hergebruik van elektrische en elektronische apparatuur, voor juiste verwerking, terugwinning en hergebruik in overeenstemming met uw nationale wetgeving.



Let op:
Dit symbool is alleen geldig in de Europese Unie.

Door dit product naar het inzamelingspunt te brengen, werkt u mee aan het behoud van natuurlijke hulpbronnen en met het voorkomen van potentiële negatieve effecten op het milieu en de volksgezondheid, die anders veroorzaakt zouden kunnen worden door onjuiste afvalverwerking van dit product. Neem voor meer informatie over inzamelingspunten en hergebruik van dit product contact op met de gemeente in uw woonplaats, het afvalverwerkingsbedrijf of de winkel waar u het product hebt aangeschaft.
Er kunnen boetes gelden voor een onjuiste verwijdering van dit afval, in overeenstemming met de nationale wetgeving.

[Zakelijke gebruikers]
Bezoek als u dit product wilt weggooiën onze website www.jvc-europe.com voor informatie over het terugnemen van het product.

[Landen buiten de Europese Unie]
Wanneer u dit product wilt verwijderen, houdt u dan aan de geldende nationale wetgeving of andere regels in uw land voor de verwerking van oude elektrische en elektronische apparatuur.

NL
Gebruikte batterijen
Niet weggooiën, maar inleveren als KCA.



Veiligheidsmaatregelen voor de brander

Volg onderstaande maatregelen zorgvuldig op. Het nalaten hiervan kan leiden tot elektrische schokken, brand, letsel of storingen.

- Maak de apparatuur niet open, haal de apparatuur niet elkaar en breng er geen wijzigingen op aan. Dien verzoeken tot reparatie of onderzoek in bij de dealer.
- Breng geen metalen of licht brandbare objecten in de brander in en giet geen water of andere vloeistof in de brander.
- Schakel de stroom uit tijdens het aansluiten van apparatuur.
- Trek de stekker uit als de brander gedurende langere tijd niet wordt gebruikt of vóór het reinigen (zelfs als de stroom is uitgeschakeld stroomt er nog elektriciteit door het apparaat).
- Zorg dat de ventilatieopeningen van de brander niet worden geblokkeerd.
- Gebruik het apparaat niet in een omgeving met condensvorming. Door de brander plotseling over te brengen van een koude naar een warme locatie kunnen zich druppels vormen die een storing of defect kunnen veroorzaken.
- Zorg ervoor dat de brander niet blootstaat aan trillingen wanneer er discs in de lade zitten.

Veiligheidsmaatregelen voor accessoires

- Zorg dat u de volgende voorzorgsmaatregelen in acht neemt bij gebruik van de netadapter, het aansluitsnoer en de USB-kabel. Het nalaten hiervan kan leiden tot elektrische schokken, brand, letsel of storingen.
 - Steek de stekker nooit in of uit het stopcontact met natte handen.
 - Steek de stekker volledig in het stopcontact.
 - Houd stof en metalen objecten van de stekker verwijderd.
 - Zorg dat het aansluitsnoer niet beschadigd raakt.
 - Geleid het snoer dusdanig dat niemand er over kan struikelen.
 - Gebruik het apparaat niet als u donderslagen hoort.
 - Niet ontmantelen.
 - Niet voor een ander product dan dit gebruiken.
- Speel de geleverde CD-ROM niet af op een audiospeler. Dit kan schade veroorzaken aan de stroomcircuits of luidsprekers.

Veiligheidsmaatregelen voor discs

Gebruik de volgende discs niet.

- Gebarsten discs
- Discs met diepe krassen

Installatie

Installeer niet in een van de volgende locaties.

- Vochtige locatie
 - Locatie van 60°C of meer
 - Locatie met direct zonlicht
 - Locatie waar oververhitting te verwachten is
 - Stoffige of rokerige locaties
 - Locaties die blootstaan aan oliedampen of stoom zoals een keukenaanrecht of naast een luchtbevochtiger
 - Instabiele plek
 - Badkamer
 - Stoffige plaatsen
 - Schuine locatie
- Plaats de apparatuur niet verticaal. Deze brander kan alleen in horizontale stand worden gebruikt.

Reinigingsprocedure

BELANGRIJK:

- Zorg dat u de brander uitschakelt voordat u met schoonmaken begint.
- Gebruik geen vloeibare reinigingsmiddelen of -sprays.
- Zorg dat er tijdens het schoonmaken geen vocht of vloeistof in aanraking komt met het station.

Buitenzijde van de brander:

reinigen met een droge doek.

Disclade:

reinigen met een zachte droge doek.

Disc:

veeg voorzichtig vanuit de binnenrand naar de buitenrand met een zachte doek.

Hanteren van discs:

raak het oppervlak van een disc niet aan als u hem vasthoudt.

Opslag:

bewaar de discs in hun doosjes. Als de discs bovenop elkaar worden gelegd zonder hun beschermende doosjes, kunnen ze beschadigd raken. Leg de discs niet op een plaats waar ze aan direct zonlicht zijn blootgesteld, of op een plaats waar de vochtigheid of temperatuur te hoog is. Laat discs niet in uw auto liggen!

Regiocodes

Regiocodes zijn getallen waarmee de weergavemogelijkheid van dvd's kan worden beperkt. De wereld is opgedeeld in zes regio's en elke regio wordt met een bepaald getal aangeduid. Als het getal voor een disc niet overeenkomt met het getal voor de speler, kan de disc niet worden weergegeven op de speler. (De aanvankelijke regiocode wordt op een label onderop de brander aangegeven.)

Regiocodes wijzigen

U kunt de regiocode wijzigen om een dvd af te spelen met een andere code. (Voor sommige weergavesoftware kan de code niet worden gewijzigd.) Bij het plaatsen van de disc verschijnt het scherm Caution (let op). Volg de instructies op het scherm om de code te wijzigen.

De regiocode voor de brander kan slechts **4 keer** worden gewijzigd. De code die u de vierde keer instelt, wordt de uiteindelijke. Zorg dus dat u een veelgebruikte code instelt. Wijzig de code met beleid.

Disclaimer

JVC accepteert geen enkele aansprakelijkheid voor gegevensverlies door onjuiste aansluitingen of behandeling.

Auteursrechten

Het dupliceren van materiaal waarop auteursrecht berust voor elk andere gebruik dan persoonlijk, zonder de toestemming van de rechthebbende is verboden volgens de auteurswet.

Gedeponeerde handelsmerken en handelsmerken

- Windows® is ofwel een gedeponeed handelsmerk of handelsmerk van Microsoft Corporation in de Verenigde Staten en/of andere landen.
- Andere bedrijfs- en productnamen die hier worden genoemd, zijn handelsmerken en/of gedeponeerde handelsmerken van hun respectieve houders.

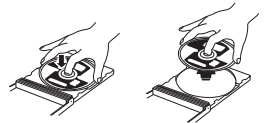

Accessoires

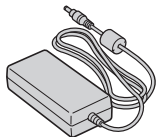

Netadapter



Aansluitsnoer

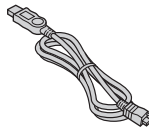

USB-kabel



CD-ROM

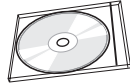

lege disc

Verklaring onderdelen en bedieningselementen

Voorzijde

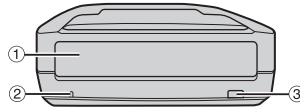

- ① Disclade
- ② Stroomlampje
- ③ Uitwerpknop

Achterzijde

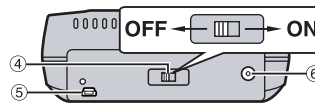

- ④ Stroomschakelaar
- ⑤ USB-aansluiting
- ⑥ DC-aansluiting

Technische gegevens

Algemeen

Voeding	DC 12 V		
Stroomverbruik (tijdens gegevensoverdracht)	Circa 5,2 W		
Afmetingen van hoofdtoestel (b x h x d)	161 x 58 x 237 mm		
Gewicht van hoofdtoestel	Circa 1,4 kg		
Bedrijfstemperatuur	0°C tot 40°C		
Bedrijfsvochtigheid	35% tot 80%		
Opslagtemperatuur	-20°C tot 50°C		
Laservermogen	Voor DVD	Golflengte	653 tot 663 nm
		Output	1,0 mW
	Voor CD	Golflengte	770 tot 870 nm
		Output	0,4 mW

Bij aansluiting op de camera

Interface	High Speed USB 2.0
Ondersteunde discs	DVD-R (2x tot 16x), DVD-RW (2x tot 4x)
Opname-indeling	DVD-video
Schrijfsnelheid	2x (voor alle discs)
Opnameduur (voor elke disc van 4,7 GB)	Circa 30 minuten (circa 1 uur video in ultrafijne modus opgenomen)
Interfacekabel	Geleverde USB-kabel

Bij aansluiting op een computer

Interface	High Speed USB 2.0		
Schrijfsnelheid (voor USB 2.0)	Schrijven	DVD-R/RW (2x)	Slechts 2x
		DVD-R/RW (4x)	Kies uit 2x/4x
		DVD-RW (6x)	Slechts 4x
		DVD-R (8x of meer)	Kies uit 2x/8x
	Lezen	DVD-R	8x (5x afgesloten)
		DVD-RW/ROM	5x
CD-R/RW/ROM		10x	
Ondersteunde discs	DVD	Schrijven	DVD-R, DVD-RW
		Lezen	DVD-ROM, DVD-VIDEO, DVD-R, DVD-RW
	CD	Lezen	CD-ROM, CD-DA, CD Extra, Video-CD, Mixed-CD, CD-R, CD-RW
Ondersteunde besturingssystemen	Windows® XP Home Edition/Professional Windows® 2000 Professional met Service Pack 4 (geïnstalleerd)		
Interfacekabel	Bij de camera geleverde USB-kabel		
Ondersteunde software	CyberLink PowerProducer 3 NE (authoring)		
	CyberLink Power2Go 4 (data schrijven)		

Aanbevolen discs

DVD-R	JVC, TDK, Verbatim, SONY
DVD-RW	JVC

Interfacekabel

Mini-USB type A en type B, geschikt voor USB 1.1 en 2.0

Netadapter

Stroomvereiste	AC 100 V tot 240 V~, 50 Hz/60 Hz
Output	DC 12 V $\frac{1}{2}$, 4 A

OPMERKINGEN:

- Er kunnen zowel discs van 8 en 12 cm worden gebruikt, maar de discs van 8 cm kunnen alleen worden gebruikt als de brander op een computer is aangesloten.
- Een dubbellaags disc kan niet worden gebruikt terwijl de brander op een computer of camera is aangesloten.
- Optimale prestaties van de brander zijn misschien niet mogelijk afhankelijk van de gebruikte disc. We adviseren het gebruik van discs van fabrikanten waarvan de compatibiliteit is vastgesteld.
- Het uiterlijk en de technische gegevens van dit product zijn onder voorbehoud.
- Cd's die zijn opgenomen volgens de packet-write methode zijn niet afspeelbaar.
- Van cd's die niet voldoen aan de CD-DA-norm (cd met kopieerbeveiliging) wordt de werking niet gegarandeerd.
- Media van het type DVD-RW 6x kunt u niet voor de camera gebruiken.

Aansluitingen

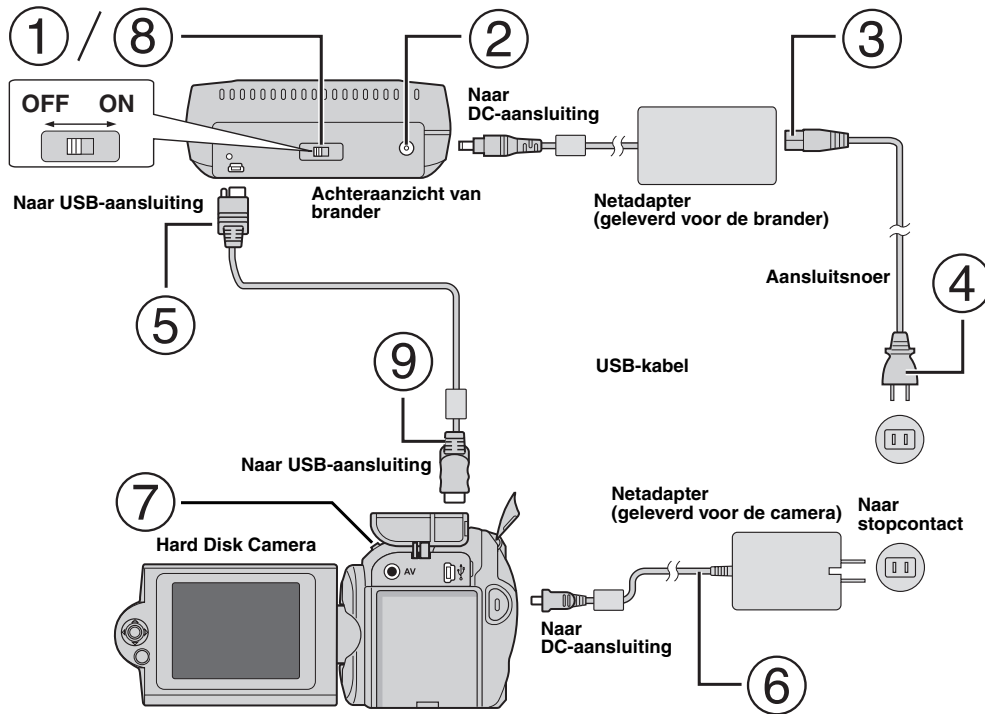

Aansluiting op de camera

- ① Zorg dat de stroomschakelaar van de brander uit staat.
- ② Sluit de netadapter op de brander aan.
- ③ Sluit het aansluitsnoer op de netadapter aan.
- ④ Sluit het aansluitsnoer op een stopcontact aan.
- ⑤ Sluit de geleverde USB-kabel aan op de USB-aansluiting van de brander.
- ⑥ Sluit de camera op een stopcontact aan. (→ Raadpleeg de gebruiksaanwijzing van de camera.)
- ⑦ Zet de camera aan.
- ⑧ Zet de brander aan. Het lampje aan de voorzijde van de brander licht groen op.
- ⑨ Sluit de geleverde USB-kabel aan op de USB-aansluiting van de camera.

OPMERKINGEN:

- Leg een disc in de brander wanneer [DISC PLAATSEN] verschijnt op de camera.
- Zorg dat u de geleverde USB-kabel gebruikt om de brander en de camera te verbinden.
- Zorg dat de stroom geleverd wordt door de netadapter, en niet door de batterij, als u een camera gebruikt.
- Stel de camera of brander niet bloot aan trillingen of mechanische schokken tijdens het schrijven van een disc. Wees met name voorzichtig als de camera tijdens het schrijven op de brander is geplaatst.
- Raadpleeg "Videobestanden kopiëren op DVD's" in de handleiding voor het schrijven naar discs.
- De DVD's die met deze brander zijn geschreven zullen mogelijk niet kunnen worden afgespeeld op sommige DVD-recorders/-spelers. Gebruik in dat geval [DVD AFSPLELEN] van de camera als u DVD's wilt afspelen.

Aansluiting op een computer

- ① Zorg dat de stroomschakelaar van de brander uit staat.
- ② Sluit de netadapter op de brander aan.
- ③ Sluit het aansluitsnoer op de netadapter aan.
- ④ Sluit het aansluitsnoer op een stopcontact aan.
- ⑤ Zet de brander aan. Het lampje aan de voorzijde van de brander licht groen op.
- ⑥ Zet de PC aan.
- ⑦ Sluit de brander op de computer aan met de USB-kabel.

OPMERKING:

Sluit de brander op de computer aan met de USB-kabel die is geleverd bij de camera.

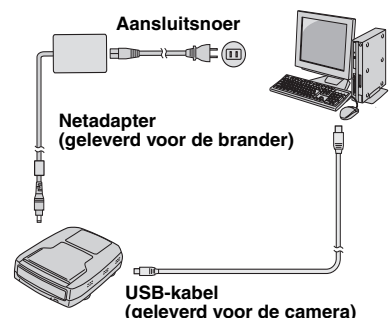

Schrijfsoftware — CyberLink Power2Go 4 —

Power2Go 4 is software om video, afbeeldingen, audio en andere gegevensbestanden naar gegevens-dvd's te schrijven.

Systemvereisten

Onderstaand vindt u de systeemvereisten voor installatie.

Besturingssysteem	Windows® 2000 Professional SP4 [2000] (geïnstalleerd), Windows® XP Home Edition [XP] (geïnstalleerd) of Windows® XP Professional [XP] (geïnstalleerd)
CPU	Intel® Pentium® III, ten minste 800 MHz (Intel® Pentium® 4, ten minste 2 GHz aanbevolen)
Vrije harde schijfruimte	Ten minste 50 MB voor installatie Ten minste 5 GB aanbevolen voor het maken van dvd's
RAM	Ten minste 128 MB (ten minste 256 MB aanbevolen)
Aansluiting	USB 2.0/1.1*-aansluiting
Scherm	Moet een resolutie van 800 x 600 pixels kunnen weergeven

* Gebruikt u een USB1.1-kabel, dan neemt het schrijven ongeveer 3 uur in beslag.

Installatieprocedure

1. Plaats de installatie-cd-rom in het cd-romstation.
2. Het taalkeuzescherf verschijnt.

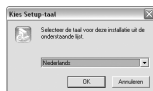

3. Het instelscherm verschijnt en vervolgens het installatie startscherm.



Klik op [Volgende].

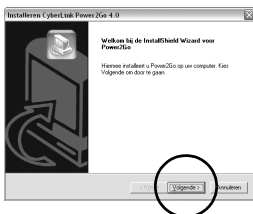

4. Voer de gebruikersgegevens in klik op [Volgende].



Volg de instructies op het scherm.

5. De installatie start.



6. Als de installatie is voltooid verschijnt het volgende scherm.

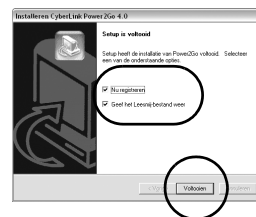

Selecteer de gewenste selectievakjes en klik dan op [Voltoeien].

- We raden u aan [Nu registreren] te selecteren.

De installatie is nu voltooid.

OPMERKINGEN:

- Bovenstaande procedure vormt slechts een korte uitleg over het installeren van de software. Voor nadere informatie over de bediening van Power2Go 4 verwijzen we naar de gebruikershandleiding. Help- en Leesmij-bestanden die tegelijk met de software zijn geïnstalleerd. U kunt de handleiding, Help en Leesmij openen vanuit het startmenu van de computer.
- Dit product is niet geschikt voor het schrijven van bestanden naar CD-R of CD-RW. Het reageert verder niet op alle functies van Power2Go 4.

CyberLink Power2Go 4 Contactgegevens

Gebruik de volgende contactgegevens voor meer informatie over CyberLink Power2Go 4.

Ondersteuning per telefoon/fax

Locatie	Taal	Kantooruren (ma. tot vr.)	Telefoonnr.	Faxnr.
Duitsland	Engels / Duits / Frans / Spaans / Italiaans / Nederlands	9.00 tot 17.00 uur	+49-700-462-92375	+49-241-70525-25
Taiwan	Mandarijns	9.00 tot 18.00 uur	+886-2-8667-1298 toestel 333	+886-2-8667-1300

Betaalde gesproken ondersteuning

Locatie	Taal	Lijnen zijn open (ma. tot vr.)	URL
VS	Engels	13.00 tot 22.00 uur CST	http://www.cyberlink.com/english/cs/support/new_site/voice_support.jsp

Ondersteuning per internet/e-mail

Taal	URL/e-mailadres
Engels	http://www.cyberlink.com/english/cs/support/new_site/support_index.html
Duits / Frans / Spaans / Italiaans	goCyberlink@aixtema.de

Problemen oplossen

Als u denkt dat er sprake is van een defect, controleer dan eerst de volgende punten. Is het probleem daarmee niet opgelost, neem dan contact op met de plaatselijke JVC-dealer.

Probleem	Oorzaak/actie
Kan de stroom niet aanzetten.	<ul style="list-style-type: none"> • Controleer of de netadapter goed is aangesloten. • Controleer of de stroomschakelaar aanstaat.
De camera/computer wordt niet herkend.	<ul style="list-style-type: none"> • Controleer of de USB-kabel goed is aangesloten.
De brander of netadapter is heet.	<ul style="list-style-type: none"> • Dit is geen storing. Is de brander extreem heet, maak dan de netadapter los en neem contact op met de dealer waar u de brander hebt gekocht.
Kan de disclade niet openen.	<ul style="list-style-type: none"> • Tijdens het schrijven van gegevens naar disc is het niet mogelijk om een disc uit te werpen door op de uitwerpknop te drukken. Wacht tot het schrijven is afgelopen. • Als een disc niet kan worden uitgeworpen met de uitwerpknop door een storing of defect, veroorzaakt door bijvoorbeeld een val van de brander, gebruik dan de uitwerphendel om de disc uit te werpen. (Zie onder.)
Schrijven lukt niet.	<ul style="list-style-type: none"> • Controleer of een geschikte disc wordt gebruikt. (☞ pag. 3, 4) • Gebruik aanbevolen discs voor de brander. (☞ pag. 4) • Plaats de disc met de etiketzijde naar boven. • Controleer of het schrijffoppervlak van de disk niet beschadigd is. • Controleer of de disclade niet vies is. • Schrijven naar discs met een onregelmatige vorm zoals hartvormige of achthoekige discs is niet mogelijk. • Controleer de schrijfsnelheid van de gebruikte disc.
Lezen lukt niet.	<ul style="list-style-type: none"> • Plaats de disc met de etiketzijde naar boven. • Controleer of het schrijffoppervlak van de disk niet beschadigd is. • Schrijven naar discs met een onregelmatige vorm zoals hartvormige of achthoekige discs is niet mogelijk. • Cd's die zijn opgenomen volgens de packet-write methode zijn niet afspeelbaar. • Cd's die niet voldoen aan normen zoals de CD-DA-norm (cd's met kopieerbeveiliging) kunnen niet worden afgespeeld.
Schrijven/lezen op maximumsnelheid is niet mogelijk.	<ul style="list-style-type: none"> • Lezen op maximumsnelheid is misschien niet mogelijk als een niet-standaard disc wordt gebruikt. • Gebruik aanbevolen discs voor de brander. (☞ pag. 4)
Als de brander is aangesloten op een computer kunnen commerciële dvd's niet weergegeven worden.	<ul style="list-style-type: none"> • Controleer de regiocode. (☞ pag. 3)
Het is niet mogelijk de DVD's die met deze brander zijn geschreven, te kopiëren met een DVD-recorder met HDD.	<ul style="list-style-type: none"> • Sluit de brander aan op de camera, start het afspelen met de functie [DVD AFSPELEN] van de camera en kopieer de DVD's met de DVD recorder. (Raadpleeg "Aansluiten op een TV, videorecorder of DVD-recorder" of "Een DVD-brander gebruiken voor het maken van kopieën" in de handleiding van de camera.)

Uitwerphendel

Mocht een disc niet met de uitwerpknop uitgeworpen kunnen worden door een defect veroorzaakt door een stroomstoring of een val van de brander, gebruik dan deze hendel om de disc uit te werpen.

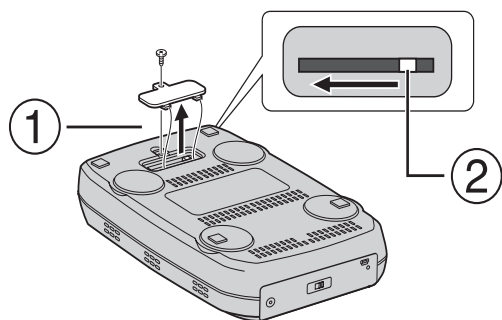

Werkwijze

- 1 Gebruik een Phillips-schroevendraaier om de klep aan de onderzijde te openen.
- 2 Beweeg de hendel aan de binnenzijde van rechts naar links.

Este grabador permite crear discos DVD a partir de los videos grabados con la videocámara de disco duro JVC sin necesidad de utilizar el PC.

- Si desea editar los videos grabados con la cámara y crear sus propios DVD originales, use el software que acompaña a la cámara.
- El software Power2Go 4 que va incluido sirve para grabar datos. No obstante, no se puede utilizar para editar videos ni crear DVD.
- El grabador no es compatible con Macintosh.

Apreciado cliente:
Gracias por comprar este grabador. Antes de nada, le rogamos que lea detenidamente la información sobre seguridad y las precauciones que se indican en las páginas 2 y 3 para saber cómo utilizar este producto de forma segura.

Precauciones de seguridad

IMPORTANTE:
En cualquiera de los casos siguientes, debe desenchufar el grabador y ponerse en contacto con el distribuidor para reparar el aparato:

- El aparato desprende humo o un olor extraño.
- El aparato se ha dañado debido a una caída.
- Ha entrado agua o algún objeto en su interior.

PRECAUCIÓN:
UNA UNIDAD ES UN PRODUCTO LÁSER DE CLASE 1. NO OBSTANTE, ESTA UNIDAD UTILIZA UN RAYO LÁSER VISIBLE QUE PODRÍA CAUSAR UNA EXPOSICIÓN PELIGROSA A LA RADIACIÓN SI ES DIRIGIDO. ASEGÚRESE DE OPERAR LA UNIDAD CORRECTAMENTE CONFORME A LAS INSTRUCCIONES.
CUANDO ESTA UNIDAD ESTÉ ENCHUFADA AL TOMACORRIENTE DE LA PARED, NO PONGA LOS OJOS CERCA DE LA ABERTURA DE LA BANDEJA DEL DISCO NI DE OTRAS ABERTURAS PARA MIRAR EN EL INTERIOR DEL APARATO.
EL USO DE CONTROLES O DE AJUSTES Y LA EJECUCIÓN DE PROCEDIMIENTOS DISTINTOS A LOS ENUNCIADOS AQUÍ PUEDEN OCASIONAR LA EXPOSICIÓN A RADIACIONES PELIGROSAS.
NO ABRA LAS CUBIERTAS Y NO LO INTENTE REPARAR USTED MISMO. ENCARGUE EL SERVICIO DE REPARACIÓN A TÉCNICOS CUALIFICADOS.
PRODUCTO LÁSER DE CLASE 1
REPRODUCCIÓN DE ETIQUETAS
ETIQUETA DE ADVERTENCIA DENTRO DE LA UNIDAD

CAUTION VISIBLE AND/OR INVISIBLE CLASS "M LASER RADIATION WHEN OPEN. DO NOT STARE INTO BEAM OR VIEW DIRECTLY WITH OPTICAL INSTRUMENTS.	ATTENTION RADIATIONEN LASER VISIBLE ET/OU INVISIBLE DE CLASSE "M-LASERSTRÅLNING VED ÖPPNING. SE IKKE IND I FAISCEAU NI REGARDER DIRECTEMENT AVEC DES INSTRUMENTS OPTIQUES.	ADVARSEL SYNLIG OG/ELLER USYNLIG KLASSE "M-LASERSTRÅLING VED ÅBNING. SE IKKE IND I STRÅLEN-HÆLLER IKKE MED OPTISKE INSTRUMENTER.	ADVARSEL SYNLIG OG/ELLER USYNLIG LASERSTRÅLING I KLASSE "M MÅR ØRSKEL APNESE. IKKE STRØR INN I STRÅLEN ELLER SE DIREKTE MED OPTISKE INSTRUMENTER.	VARO! AVATTIENNA OLET ALTTIINA NÄKYVÄLLE JÄ/TÄI NÄKYVÄTTÖMÄLLE LUOKAN M LASERISÄTELEVILLE. ÄLÄ KATSO SUORAN SÄTTEEN TAI TARKASTELE SIFÄ OPTISEN LAITTEEN LÄPI.	VARNING SYNLIG OCH/ELLER SYNLIG LASERSTRÅLNING KLASS M. MÅR DENNA ÖPPNAD. STIPRA EJ IN I STRÅLEN OCH BETRÄKRA EJ STRÅLEN MED OPTISKA INSTRUMENT.
-------------------------------------------------------------------------------------------------------------------------------------------------------------------	-------------------------------------------------------------------------------------------------------------------------------------------------------------------------------------------------------	----------------------------------------------------------------------------------------------------------------------------------------------------------	---------------------------------------------------------------------------------------------------------------------------------------------------------------------------------	----------------------------------------------------------------------------------------------------------------------------------------------------------------------------------------------	-----------------------------------------------------------------------------------------------------------------------------------------------------------------------------

Este aparato cumple la norma "IEC60825-1:2001" para productos con láser.

El enchufe debe instalarse cerca del equipo para que sea fácilmente accesible.

ATENCIÓN:
Esta unidad contiene microordenadores. La presencia de ruido o interferencias electrónicas externos podría causar fallos de funcionamiento. En tales casos, apague la unidad y desenchufe el cable de alimentación de CA. A continuación, enchúfelo de nuevo y vuelva a encender la unidad. Saque el disco. Tras comprobar el disco, maneje la unidad normalmente.

PRECAUCIÓN:
Para evitar choques eléctricos o daños a la unidad, primero inserte firmemente el extremo menor del cordón de alimentación en el adaptador de CA para que no se mueva, y luego enchufe el extremo mayor del cordón de alimentación en un tomacorriente de CA.

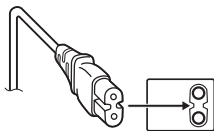

Si se produce un fallo de funcionamiento, deje de usar inmediatamente el aparato y consulte con su distribuidor local de JVC.

Declaración de conformidad (Para propietarios de EE. UU.)
Número de modelo : CU-VD10U
Nombre comercial : JVC
Parte responsable : JVC AMERICAS CORP.
Dirección : 1700 Valley Road Wayne, N. J. 07470
Número de teléfono: 973-317-5000
Este dispositivo cumple con el Apartado 15 de la reglamentación FCC. La operación está sujeta a las dos condiciones siguientes: (1) Este dispositivo no debe causar interferencias perjudiciales y (2) este dispositivo debe aceptar cualquier interferencia recibida, incluyendo la interferencia que pueda causar errores de funcionamiento.

(Para propietarios de EE. UU.)
Los cambios o modificaciones no aprobados por JVC podrían anular la autoridad del usuario para utilizar el equipo. Este equipo ha sido examinado y cumple con los límites de dispositivos digitales Clase B, según el Apartado 15 de la reglamentación FCC. Estos límites están diseñados para suministrar una protección razonable contra interferencias perjudiciales en una instalación residencial. Este equipo genera, usa y puede irradiar radiofrecuencia y si no se instala y emplea de acuerdo con las instrucciones puede causar interferencias perjudiciales a las comunicaciones por radio. Sin embargo, no se garantiza que no se produzcan interferencias en una instalación en particular. Si este equipo causa interferencias perjudiciales a la recepción de radio o televisión, que pueden determinarse desconectando y conectando la alimentación del equipo, el usuario puede intentar corregir la interferencia por medio de una o más de las siguientes medidas:
Reorientar o recolocar la antena de recepción.
Aumentar la separación entre el equipo y el receptor.
Conectar el equipo a un tomacorriente en un circuito diferente al del receptor conectado.
Consulte con su distribuidor o con un técnico experimentado de radio/TV

Información para los usuarios sobre la eliminación de equipos usados
[Unión Europea]
Este símbolo indica que los aparatos eléctricos y electrónicos no deben desecharse junto con la basura doméstica al final de su vida útil. El producto deberá llevarse al punto de recogida correspondiente para el reciclaje y el tratamiento adecuado de equipos eléctricos y electrónicos de conformidad con la legislación nacional.



Atención:
Este símbolo sólo es válido en la Unión Europea.

Si desecha el producto correctamente, estará contribuyendo a conservar los recursos naturales y a prevenir los posibles efectos negativos en el medio ambiente y en la salud de las personas que podría causar el tratamiento inadecuado del producto desechado. Para obtener más información sobre el punto de recogida y el reciclaje de este producto, póngase en contacto con su oficina municipal, su servicio de recogida de basura doméstica o la tienda en la que haya adquirido el producto. De acuerdo con la legislación nacional, podrían aplicarse multas por la eliminación incorrecta de estos desechos.

(Empresas)
Si desea desechar este producto, visite nuestra página Web www.jvc-europe.com para obtener información acerca de la retirada del producto.

[Otros países no pertenecientes a la Unión Europea]
Si desea desechar este producto, hágalo de conformidad con la legislación nacional vigente u otras normativas de su país para el tratamiento de equipos eléctricos y electrónicos usados.

Precauciones de seguridad con el grabador

Tome siempre las medidas de seguridad que se indican a continuación. De lo contrario, pueden producirse descargas eléctricas, incendios, lesiones o averías.

- No desmonte, desarme ni modifique el aparato. Las reparaciones e inspecciones debe realizarlas siempre el distribuidor.
- No inserte objetos metálicos o que sean fácilmente inflamables, ni vierta agua ni ningún otro líquido en el aparato.
- Apáguelo al conectar cualquier equipo.
- Desenchúfelo si no piensa utilizarlo durante un largo período o antes de limpiarlo (aunque esté apagado, por el aparato circula electricidad).
- No bloquee los orificios de ventilación del grabador.
- No lo utilice en entornos con condensación. Si traslada repentinamente el grabador de un entorno frío a un lugar caliente, pueden formarse gotas y esto puede ocasionar averías o un mal funcionamiento del aparato.
- Evite vibraciones en el grabador cuando contenga un disco.

Precauciones de seguridad con los accesorios

- Al usar el adaptador de CA, el cable de alimentación y el cable USB, tome siempre las precauciones siguientes. De lo contrario, pueden producirse descargas eléctricas, incendios, lesiones o averías.
 - No enchufe ni desenchufe el cable si tiene las manos mojadas.
 - El enchufe debe estar completamente insertado en la toma de corriente.
 - Evite que el enchufe entre en contacto con el polvo o con cualquier objeto metálico.
 - El cable debe estar en perfecto estado.
 - Coloque el cable de manera que nadie pueda tropezar con él.
 - No lo utilice en caso de tormenta.
 - No los desmonte.
 - No los utilice con ningún producto que no sea éste.
- No reproduzca el CD-ROM suministrado con el reproductor de audio. De lo contrario, se pueden dañar los circuitos o los altavoces.

Precauciones de seguridad con los discos

No utilice los siguientes discos:

- Discos agrietados.
- Discos muy rayados.

Instalación

No instale el aparato en:

- Lugares húmedos
- Lugares con una temperatura de 60°C o más
- Lugares que reciban luz directa del sol
- Lugares propensos al sobrecalentamiento
- Lugares con humo o polvo
- Lugares con humo de aceite o vapor, como la encimera de la cocina o junto a un humidificador
- Superficies inestables
- Cuarto de baño
- Lugares con polvo
- Lugares inclinados

No coloque el aparato en posición vertical. Este grabador sólo se debe utilizar en posición horizontal.

Procedimiento de limpieza

IMPORTANTE:

- Antes de empezar a limpiar el grabador, desenchúfelo siempre.
- No use limpiadores líquidos o en aerosol.
- Durante la limpieza, vigile que no entre humedad ni ningún líquido en el aparato.

Exterior del grabador:

Quite la suciedad con un paño seco.



Bandeja del disco:

Quite la suciedad con un paño suave y seco.

Disco:

Pase un paño suave desde el centro hasta la parte exterior.

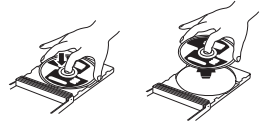

Manipulación de los discos:

No toque la superficie del disco al limpiarlo.

Almacenamiento:

Guarde siempre los discos en las fundas. Si los apila un encima de otro sin las fundas protectoras, se pueden dañar. No los deje en sitios donde les pueda tocar directamente la luz del sol, ni en lugares con niveles altos de temperatura o humedad. No los deje en el coche.

Códigos regionales

Los códigos regionales son unos números que sirven para restringir la reproducción de vídeo de los DVD. El mundo se divide en seis regiones, y cada una de ellas se identifica mediante un número. Si el número de un disco no coincide con el número del reproductor, no es posible utilizarlo en ese reproductor. (El código de región inicial viene indicado en la etiqueta de la parte inferior del grabador.)

Cambio de los códigos de región

El código de región se puede cambiar para reproducir un DVD que tenga un código distinto. (El código no se puede cambiar para cierto tipo de software de reproducción.) Al insertar el disco, aparece la pantalla de aviso. Para cambiar el código, siga las instrucciones que aparecen en pantalla.

El código de región del grabador sólo se puede cambiar **cuatro veces**. El código que se establezca en cuarto lugar será el código final, de modo que asegúrese de que sea el código que utilice con más frecuencia. Ponga atención al cambiar el código.

Renuncia de responsabilidades

JVC no se hará responsable en ningún caso de las pérdidas de datos causadas por conexiones o manipulaciones inadecuadas.

Copyright

Duplicar material protegido con derechos de autor para fines que no sean personales sin el permiso del propietario de los derechos está prohibido por la ley.

Marcas comerciales y marcas registradas

- Windows® es marca comercial o marca registrada de Microsoft Corporation en Estados Unidos y/o en otros países.
- El resto de los nombres de productos y empresas mencionados en este documento son marcas comerciales y/o marcas registradas de sus respectivos propietarios.

Accesorios

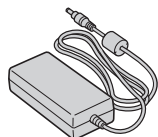

Adaptador de CA

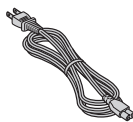

Cable de alimentación

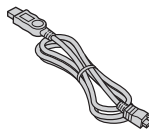

Cable USB

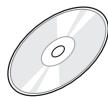

CD-ROM

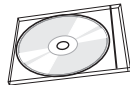

Disco vacío

Guía sobre las piezas y controles

Parte frontal

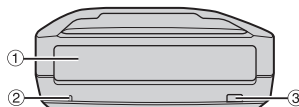

- ① Bandeja del disco
- ② Luz de encendido
- ③ Botón de expulsión

Parte posterior

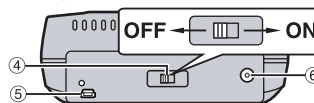

- ④ Interruptor de encendido
- ⑤ Conector USB
- ⑥ Conector de CC

NOTA:

Los enganches para la exhibición en tiendas se pueden colocar en la parte posterior del CU-VD10U. No utilice los enganches para ningún otro fin que no sea la exhibición en tiendas.

Especificaciones

General

Fuente de alimentación	12 V CC		
Consumo de alimentación (durante la transferencia de datos)	Aprox. 5,2 W		
Dimensiones del aparato (An. x Al. x Prof.)	161 x 58 x 237 mm (6-3/8" x 2-5/16" x 9-3/8")		
Peso del aparato	Aprox. 1,4 kg		
Temperatura en funcionamiento	De 0 °C a 40 °C		
Humedad en funcionamiento	Del 35% al 80%		
Temperatura cuando está guardado	De -20 °C a 50 °C		
Potencia de láser	Para DVD	Longitud de onda	De 653 a 663 nm
		Potencia de salida	1,0 mW
	Para CD	Longitud de onda	De 770 a 870 nm
		Potencia de salida	0,4 mW

Cuando está conectado a la cámara

Interfaz	USB 2.0 de alta velocidad
Discos compatibles	DVD-R (de 2x a 16x), DVD-RW (de 2x a 4x)
Formato de grabación	DVD-Vídeo
Velocidad de escritura	2x (para todos los discos)
Tiempo de grabación (para cada disco de 4,7 GB)	Aprox. 30 minutos (aprox. 1 hora de vídeo grabado en modo Ultra Fine)
Cable de interfaz	Cable USB suministrado

Cuando está conectado al PC

Interfaz	USB 2.0 de alta velocidad		
Velocidad de escritura (para USB 2.0)	Escritura	DVD-R/RW (2x)	Sólo 2x
		DVD-R/RW (4x)	De 2x o 4x
		DVD-RW (6x)	Sólo 4x
		DVD-R (8x o más)	De 2x o 8x
	Lectura	DVD-R	8x (5x finalizado)
		DVD-RW/ROM	5x
Discos compatibles	DVD	Escritura	DVD-R, DVD-RW
		Lectura	DVD-ROM, DVD-VIDEO, DVD-R, DVD-RW
	CD	Lectura	CD-ROM, CD-DA, CD Extra, Video-CD, CD Mixto, CD-R, CD-RW
Sistemas operativos compatibles	Windows® XP Home Edition/Professional Windows® 2000 Professional con Service Pack 4 (preinstalado)		
Cable de interfaz	Cable USB suministrado con la cámara		
Software compatible	CyberLink PowerProducer 3 NE (composición) CyberLink Power2Go 4 (grabación de datos)		

Discos recomendados

DVD-R	JVC, TDK, Verbatim, SONY
DVD-RW	JVC

Cable de interfaz

Mini USB de tipo A y tipo B, compatible con USB 1.1 y 2.0

Adaptador de CA

Requisitos de alimentación	De 100 V a 240 V CA ~, 50 Hz/60 Hz
Potencia de salida	12 V CC —, 4 A

NOTAS:

- Se pueden utilizar discos tanto de 8 cm como de 12 cm, pero los de 8 cm sólo se pueden utilizar cuando el grabador está conectado al PC.
- No se pueden utilizar discos de doble capa cuando el grabador está conectado al PC o a la cámara.
- El rendimiento del grabador puede que no sea el óptimo en función del disco que se utilice. Se recomienda utilizar discos de fabricantes cuya compatibilidad se haya confirmado.
- Tanto el aspecto como las especificaciones del producto pueden cambiar sin previo aviso.
- No se puede reproducir ningún CD que se haya grabado con el método de grabación por paquetes.
- No se garantiza el funcionamiento con ningún CD que no sea compatible con la norma CD-DA (CD con control de copia).
- No se pueden utilizar soportes DVD-RW 6x con la cámara.

Conexiones

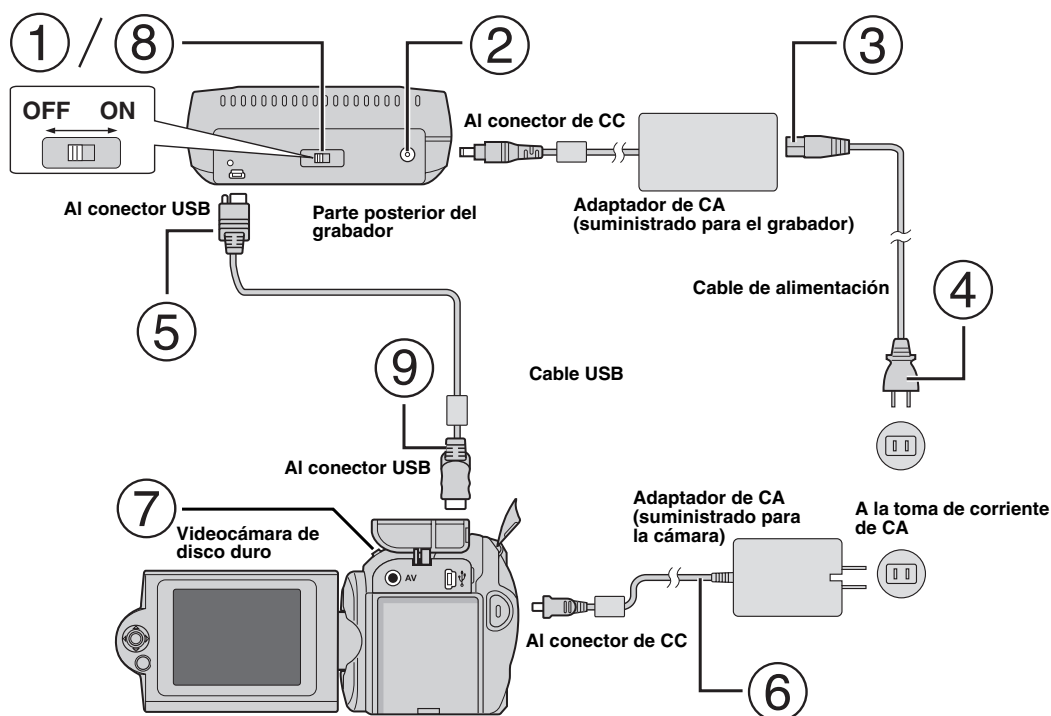

Conexión con la cámara

- 1 Asegúrese de que el interruptor del grabador esté en posición de apagado (OFF).
- 2 Conecte el adaptador de CA al grabador.
- 3 Conecte el cable de alimentación al adaptador de CA.
- 4 Conecte el cable de alimentación a la toma de corriente de CA.
- 5 Conecte el cable USB suministrado al conector USB del grabador.
- 6 Conecte la cámara a una toma de corriente de CA. (☞ Consulte el manual de instrucciones de la cámara.)
- 7 Encienda la cámara.
- 8 Encienda el grabador. La luz de la parte delantera del grabador se encenderá (de color verde).
- 9 Conecte el cable USB suministrado al conector USB de la cámara.

NOTAS:

- Inserte un disco cuando aparezca el mensaje [INSERTAR DISCO] en la cámara.
- Para conectar el grabador y la cámara, utilice el cable USB suministrado.
- Al usar una cámara, asegúrese de que la alimentación proviene del adaptador de CA, no de la batería.
- No someta la cámara ni el grabador a vibraciones ni sacudidas mientras se esté grabando un disco. Tenga especial cuidado si la cámara está colocada encima del grabador durante la grabación.
- Para grabar discos consulte el apartado "Copia de archivos de vídeo en discos DVD" del manual.
- Los discos DVD grabados con este aparato no se pueden reproducir con determinados grabadores o reproductores de DVD. En ese caso, utilice [REPR. PARA COMPROBAR] de la cámara para reproducirlos.

Conexión al PC

- 1 Asegúrese de que el interruptor del grabador esté en posición de apagado (OFF).
- 2 Conecte el adaptador de CA al grabador.
- 3 Conecte el cable de alimentación al adaptador de CA.
- 4 Conecte el cable de alimentación a la toma de corriente de CA.
- 5 Encienda el grabador.
La luz de la parte delantera del grabador se encenderá de color verde.
- 6 Encienda el PC.
- 7 Conecte el grabador al PC con el cable USB.

NOTA:

Para conectar el grabador a un PC, use el cable USB suministrado con la cámara.

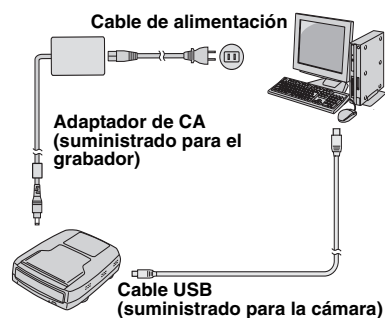

Software de grabación — CyberLink Power2Go 4 —

Power2Go 4 es un software para grabar archivos de vídeo, imágenes, audio y otros datos en los DVD de datos.

Requisitos del sistema

A continuación se indican los requisitos del sistema para la instalación.

Sistema operativo	Windows® 2000 Professional SP4 [2000] (preinstalado), Windows® XP Home Edition [XP] (preinstalado) o Windows® XP Professional [XP] (preinstalado)
CPU	Intel® Pentium® III a 800 MHz como mínimo (Se recomienda Intel® Pentium® 4 a 2 GHz como mínimo)
Espacio libre en disco	Al menos 50 MB para la instalación Se recomiendan al menos 5 GB para crear DVD
RAM	Al menos 128 MB (se recomiendan al menos 256 MB)
Conector	Conector USB 2.0/1.1*
Pantalla	Debe ser capaz de mostrar 800 x 600 puntos

* Si utiliza un cable USB 1.1, la grabación tardará unas tres horas.

Procedimiento de instalación

1. Inserte el CD-ROM de instalación en la unidad de CD-ROM.
2. Aparece la pantalla para seleccionar el idioma.

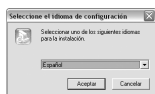

3. Aparece la pantalla de configuración y luego la pantalla de inicio de la instalación.



Haga clic en [Siguiente].

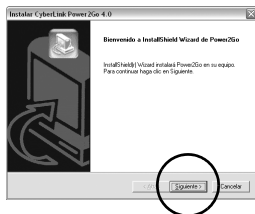

4. Escriba los datos de usuario y haga clic en [Siguiente].

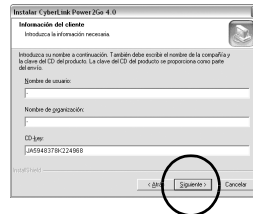

Siga las instrucciones que se indican en pantalla.

5. Empieza la instalación.

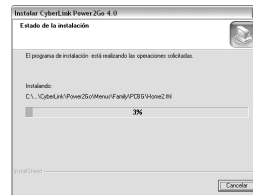

6. Una vez finalizada la instalación, aparece la pantalla siguiente.

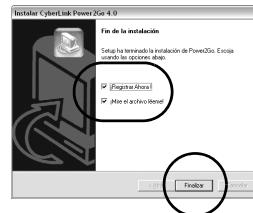

Seleccione las casillas que desee y haga clic en [Finalizar].

- Se recomienda que seleccione [Registrar Ahora !].

Hecho esto, la instalación puede darse por acabada.

NOTAS:

- El procedimiento anterior sólo es una breve explicación de cómo instalar el software. Si desea obtener más información sobre el funcionamiento de Power2Go 4, consulte la guía del usuario, la ayuda en línea y el archivo Léame que se instalan con el software. Todo ello lo puede consultar desde el menú Inicio del PC.
- Este producto no sirve para grabar archivos en un CD-R o un CD-RW. Asimismo, no responde a todas las funciones de Power2Go 4.

CyberLink Power2Go 4 Información de contacto

Para obtener información sobre CyberLink Power2Go 4 u otros productos, use la siguiente información de contacto.

Soporte técnico por teléfono o fax

Lugar	Idioma	Horario de oficina (de lunes a viernes)	N.º de teléfono	N.º de fax
Alemania	Inglés / alemán / francés / español / italiano / holandés	De 9:00 a. m. a 5:00 p. m.	+49-700-462-92375	+49-241-70525-25
Taiwán	Mandarín	De 9:00 a. m. a 6:00 p. m.	+886-2-8667-1298 ext. 333	+886-2-8667-1300

Soporte técnico por voz (de pago)

Lugar	Idioma	Líneas abiertas (de lunes a viernes)	URL
EE. UU.	Inglés	De 1:00 p. m. a 10:00 p. m. (hora central de EE. UU.)	http://www.cyberlink.com/english/cs/support/new_site/voice_support.jsp

Soporte técnico por web o correo electrónico

Idioma	URL o dirección de correo electrónico
Inglés	http://www.cyberlink.com/english/cs/support/new_site/support_index.html
Alemán / francés / español / italiano	goCyberlink@aixtema.de

Guía para solucionar problemas

Si cree que existe un fallo de funcionamiento, lea primero esta información. Si aun así no puede resolver el problema, consulte a su distribuidor local de JVC.

Problema	Causa / Acción
El aparato no se enciende.	<ul style="list-style-type: none"> ● Compruebe que el adaptador de CA esté conectado correctamente. ● Compruebe que el interruptor esté en posición de encendido (ON).
No reconoce la cámara o el PC.	<ul style="list-style-type: none"> ● Compruebe que el cable USB esté conectado correctamente.
El grabador o el adaptador de CA se calientan.	<ul style="list-style-type: none"> ● Esto no es un problema de funcionamiento. Si nota que el grabador se calienta mucho, quite el adaptador de CA y consulte a su distribuidor.
La bandeja del disco no se abre.	<ul style="list-style-type: none"> ● Mientras se están grabando datos en un disco, éste no se puede expulsar con el botón de expulsión. Espere a que finalice el proceso de grabación. ● Si un disco no se puede expulsar con el botón de expulsión debido a un fallo causado, por ejemplo, por una caída accidental del grabador, use la palanca de expulsión manual (véase a continuación).
El aparato no graba.	<ul style="list-style-type: none"> ● Compruebe que el disco que esté utilizando sea adecuado. (☞ pág. 3, 4) ● Use los discos recomendados para el grabador. (☞ pág. 4) ● Inserte el disco con la etiqueta mirando hacia arriba. ● Compruebe que la superficie de grabación del disco no esté dañada. ● Compruebe que la bandeja del disco no esté sucia. ● Los discos con formas irregulares (octagonales, en forma de corazón, etc.) no se pueden grabar en este aparato. ● Compruebe la velocidad de grabación del disco que está usando.
El aparato no lee el disco.	<ul style="list-style-type: none"> ● Inserte el disco con la etiqueta mirando hacia arriba. ● Compruebe que la superficie de grabación del disco no esté dañada. ● Los discos con formas irregulares (octagonales, en forma de corazón, etc.) no se pueden grabar en este aparato. ● No se puede reproducir ningún CD que se haya grabado con el método de grabación por paquetes. ● No se puede reproducir ningún CD que no cumpla con los estándares como los de la norma CD-DA (CD con control de copia).
La grabación o lectura a máxima velocidad no es posible.	<ul style="list-style-type: none"> ● Es posible que no se consiga la máxima velocidad de lectura si el disco no es estándar. ● Use los discos recomendados para el grabador. (☞ pág. 4)
Los DVD comerciales no se pueden reproducir cuando el grabador está conectado al PC.	<ul style="list-style-type: none"> ● Compruebe el código de región. (☞ pág. 3)
Es imposible doblar los discos DVD grabados con este grabador mediante un grabador de DVD con HDD.	<ul style="list-style-type: none"> ● Conecte el grabador a la cámara, reproduzca los discos DVD con la función [REPR. PARA COMPROBAR] de la cámara y dóblelos con el grabador de DVD. (Consulte los apartados "Conexión a un televisor, grabadora de vídeo o grabadora de DVD" o "Uso de una grabadora de DVD para realizar copias" en el manual de la cámara.)

Palanca de expulsión

Si un disco no se puede expulsar con el botón de expulsión debido a un fallo causado por un corte de corriente o una caída accidental del grabador, use esta palanca para expulsar el disco.

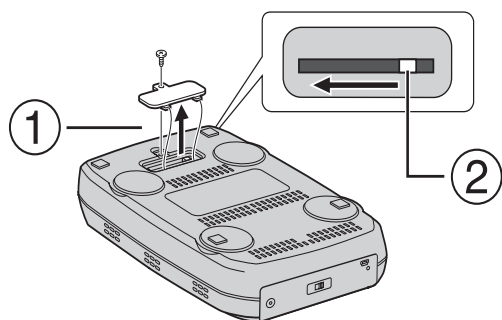

Procedimiento

- ① Use un destornillador Phillips para abrir la cubierta de la parte inferior.
- ② Mueva la palanca en el interior de derecha a izquierda.

Questo masterizzatore consente la creazione di DVD con i filmati registrati con la Media camera con hard disk JVC senza utilizzare un PC.

- Se si desidera modificare i filmati registrati con la Media camera e creare i propri DVD personalizzati, utilizzare il software in dotazione con la Media camera per modificare e creare i DVD.
- È possibile utilizzare il software di scrittura dati Power2Go 4 in dotazione per scrivere i dati. Tuttavia, questo software non può essere utilizzato per modificare i filmati o creare DVD.
- Il masterizzatore non include il supporto per Macintosh.

Gentile cliente,
La ringraziamo per aver acquistato questo masterizzatore. Prima dell'uso, legga le istruzioni di sicurezza e le precauzioni alle pagine 2 e 3 per assicurare un utilizzo sicuro del prodotto.

Precauzioni di sicurezza

IMPORTANTE:
Nell'eventualità che una delle seguenti circostanze si verifichi, rimuovere la spina e richiedere un intervento di riparazione al rivenditore.

- Si nota l'emissione di fumo o di odori anomali
- L'apparecchio viene danneggiato in seguito a una caduta
- Dell'acqua o un oggetto sono penetrati all'interno

AVVERTENZA:
QUESTO APPARECCHIO È UN PRODOTTO LASER DI CLASSE 1. TUTTAVIA, QUESTO APPARECCHIO UTILIZZA UN RAGGIO LASER VISIBILE CHE POTREBBE PROVOCARE UN'ESPOSIZIONE PERICOLOSA A RADIAZIONI, SE DIRETTA. ASSICURARSI DI UTILIZZARE L'APPARECCHIO CORRETTAMENTE SEGUENDO LE ISTRUZIONI.

QUANDO QUESTO APPARECCHIO È COLLEGATO A UNA PRESA ELETTRICA, NON AVVICINARE GLI OCCHI ALL'APERTURA DEL CASSETTO DEL DISCO E AD ALTRE APERTURE PER GUARDARE ALL'INTERNO DELL'APPARECCHIO.

L'UTILIZZO DI CONTROLLI O REGOLAZIONI O L'ESECUZIONE DI PROCEDURE DIVERSE DA QUELLE SPECIFICATE IN QUESTO MANUALE POTREBBE PROVOCARE L'ESPOSIZIONE A RADIAZIONI NOCIVE.

NON APRIRE I COPERCHI E NON TENTARE DI RIPARARE L'APPARECCHIO DA SOLI RIVOLGERSI A TECNICI DI ASSISTENZA QUALIFICATI.

PRODOTTO LASER DI CLASSE 1
RIPRODUZIONE DELLE ETICHETTE
ETICHETTA DI AVVERTIMENTO ALL'INTERNO DELL'APPARECCHIO

CAUTION VISIBLE AND/OR INVISIBLE CLASS I/II LASER RADIATION WHEN OPEN DO NOT STARE INTO BEAM OR VIEW DIRECTLY WITH OPTICAL INSTRUMENTS.	ATTENTION RAYONNEMENT LASER VISIBLE ET/OU INVISIBLE DE CLASSE I/II LASER RADIATION WHEN OPEN DO NOT STARE INTO BEAM DIRECTEMENT AVEC DES INSTRUMENTS OPTIQUES.	ADVARSEL SYNLIG OG/ELLER USYNLIG KLASSE I/II-LASERSTRÅLING VED ÅBNING. SE IKKE IND I STRÅLEN/ELLER IKKE MED OPTISKE INSTRUMENTER.	ADVARSEL SYNLIG OG/ELLER USYNLIG LASERSTRÅLING I KLASSE I/II NÅR DEKSEL ÅPNES. IKKE STRIK INN SE DIREKTE MED OPTISKE INSTRUMENTER.	VARO! AVATTIENNA OLET ALTTIINA NÄRKYVÄLLE JÄI TAI NÄRKYVÄTÖMÄLLE LUOKAN I/II LASERISÄTEVÄLLE. ÄLÄ KATSO SUORAAN SÄTEESEEN TAI TÄRKEISTELE SIFIA OPTISEN LAITTEEN LÄEL.	VARNING SYNLIG OCH/ELLER OSYNLIG LASERSTRÅLNING KLASS I/II NÄR ÖPPNAD DEL ÄR ÖPPNAD. STIRRA EJ IN I STRÅLEN OCH BETRÄKTA EJ STRÅLEN MED OPTISKA INSTRUMENT. LP41295-001A
--------------------------------------------------------------------------------------------------------------------------------------------------------------------	-------------------------------------------------------------------------------------------------------------------------------------------------------------------------------------------	-----------------------------------------------------------------------------------------------------------------------------------------------------------	---------------------------------------------------------------------------------------------------------------------------------------------------------------	------------------------------------------------------------------------------------------------------------------------------------------------------------------------------------------------------	--------------------------------------------------------------------------------------------------------------------------------------------------------------------------------------------------------

Questo apparecchio è conforme alla normativa standard "IEC60825-1:2001" per i prodotti laser.

La presa di corrente deve essere installata in prossimità dell'apparecchio ed essere facilmente accessibile.

ATTENZIONE:
Questo apparecchio contiene dei microprocessori. Disturbi esterni o interferenze di tipo elettronico possono causare un cattivo funzionamento. In tali casi, spegnere l'apparecchio e staccare il cavo di alimentazione CA. Dopo breve tempo, reinserire la spina del cavo di alimentazione nella presa elettrica e accendere l'apparecchio. Estrarre il disco. Dopo aver controllato il disco, utilizzare l'apparecchio normalmente.

AVVERTENZA:
Per evitare scosse elettriche o danni all'unità, per prima cosa inserire l'estremità più piccola del cavo di alimentazione nell'alimentatore CA a corrente alternata sino a che non ha più gioco, quindi collegate l'altra estremità del cavo in una presa di corrente alternata.

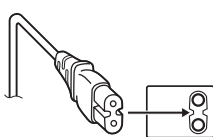

In caso di guasti, interrompere subito l'uso dell'apparecchio e rivolgersi a un rivenditore locale JVC.

Informazioni per gli utenti sullo smaltimento delle apparecchiature obsolete

[Unione Europea]
Questo simbolo indica che l'apparecchiatura elettrica ed elettronica a cui è relativo non deve essere smaltita tra i rifiuti domestici generici alla fine della sua vita utile. Il prodotto, invece, va consegnato a un punto di raccolta appropriato per il riciclaggio di apparecchiature elettriche ed elettroniche, per il trattamento, il recupero e il riciclaggio corretti, in conformità alle proprie normative nazionali.

Attenzione:
Questo simbolo è valido solo nell'Unione Europea.



Mediante lo smaltimento corretto di questo prodotto, si contribuirà a preservare le risorse naturali e a prevenire potenziali effetti negativi sull'ambiente e sulla salute umana che potrebbero essere provocati, altrimenti, da uno smaltimento inappropriato del prodotto. Per ulteriori informazioni sul punto di raccolta e il riciclaggio di questo prodotto, contattare la sede comunale locale, il servizio di smaltimento rifiuti domestici o il negozio in cui si è acquistato il prodotto.

L'utente è responsabile del conferimento dell'apparecchio a fine vita alle appropriate strutture di raccolta, pena le sanzioni previste dalla vigente legislazione sui rifiuti.

(Per gli utenti aziendali)
Qualora si desideri smaltire questo prodotto, visitare la nostra pagina web www.jvc-europe.com per ottenere informazioni sul ritiro del prodotto.

[Per altre nazioni al di fuori dell'Unione Europea]
Qualora si desideri smaltire questo prodotto, effettuare lo smaltimento in conformità alla normativa nazionale applicabile o alle altre leggi della propria nazione relative al trattamento delle apparecchiature elettriche ed elettroniche obsolete.

Precauzioni di sicurezza per il masterizzatore

Assicurarsi di osservare le precauzioni seguenti. In caso contrario, si potrebbero provocare scosse elettriche, incendi, lesioni personali o guasti.

- Non tentare di smontare, fare a pezzi o modificare l'apparecchio. Le richieste di interventi di riparazione e di ispezione vanno effettuate presso il rivenditore.
- Non inserire oggetti metallici o facilmente infiammabili e non versare acqua o altri liquidi all'interno del masterizzatore.
- Spegnerne l'apparecchio prima di collegarlo.
- Qualora il masterizzatore non venga utilizzato per periodi di tempo prolungati o prima di pulirlo, rimuovere la spina (l'elettricità passa attraverso l'apparecchio anche quando è spento).
- Non ostruire i fori di ventilazione del masterizzatore.
- Non utilizzare l'apparecchio in presenza di condensa. Qualora si trasporti improvvisamente l'apparecchio da un'ubicazione fredda a un'ubicazione calda, si potrebbe provocare la formazione di gocce, che potrebbero provocare malfunzionamenti o guasti.
- Non sottoporre a vibrazioni il masterizzatore mentre è presente un disco all'interno.

Precauzioni di sicurezza per gli accessori

- Quando si utilizzano l'alimentatore CA, il cavo di alimentazione e il cavo USB, assicurarsi di osservare le precauzioni seguenti. In caso contrario, si potrebbero provocare scosse elettriche, incendi, lesioni personali o guasti.
 - Non inserire né rimuovere la spina con le mani bagnate.
 - Inserire completamente la spina nella presa elettrica.
 - Tenere la spina al riparo da polvere e oggetti metallici.
 - Non danneggiare il cavo.
 - Posizionare il cavo in un'ubicazione dove nessuno possa inciamparvi.
 - Non utilizzare l'apparecchio durante i temporali.
 - Non fare a pezzi l'apparecchio.
 - Non utilizzare l'apparecchio con prodotti diversi da quello qui descritto.
- Non riprodurre il CD-ROM in dotazione con lettori audio. In caso contrario, si potrebbero danneggiare i circuiti o gli altoparlanti.

Precauzioni di sicurezza per i dischi

Non utilizzare i dischi seguenti.

- Dischi spaccati.
- Dischi con graffi profondi

Installazione

Non installare l'apparecchio in alcuna delle seguenti ubicazioni.

- Ubicazioni umide
- Ubicazioni con una temperatura di 60°C o superiore
- Ubicazioni esposte alla luce solare diretta
- Ubicazioni in cui vi sia un'alta probabilità di surriscaldamento
- Ubicazioni con grandi quantità di polveri o fumi
- Ubicazioni esposte a fumi oleosi o vapori, ad esempio il piano di una cucina o accanto a un umidificatore
- Ubicazioni instabili
- Stanze da bagno
- Sedi polverose
- Ubicazioni inclinate

Non collocare l'apparecchio in posizione verticale. Questo masterizzatore può essere usato solo in posizione orizzontale.

Procedura per la pulizia

IMPORTANTE:

- Assicurarsi di staccare la spina del masterizzatore prima di iniziare la pulizia.
- Non utilizzare liquidi o spray per la pulizia.
- Assicurarsi che umidità o liquidi non vengano a contatto con l'apparecchio durante la pulizia.

Parte esterna del masterizzatore:
Rimuovere lo sporco con un panno asciutto.

Cassetto dischi:
Rimuovere lo sporco con un panno morbido asciutto.

Disco:
Pulirlo delicatamente con un panno morbido, dal bordo interno verso il bordo esterno.

Come maneggiare i dischi:
Quando si maneggia un disco, non toccarne la superficie.

Conservazione:

Assicurarsi che i dischi vengano conservati nelle loro custodie. Qualora i dischi vengano impilati l'uno sull'altro senza le loro custodie protettive, potrebbero danneggiarsi. Non collocare i dischi in ubicazioni dove possano essere esposti alla luce solare diretta, o in ubicazioni dall'umidità o dalla temperatura elevate. Evitare assolutamente di lasciare i dischi nelle automobili.

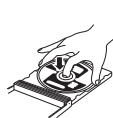

Codici regionali

I codici regionali sono numeri che limitano la riproduzione di DVD video. Il mondo è diviso in sei regioni, e ciascuna regione è identificata da un numero. Qualora il numero di un disco non corrisponda al numero del lettore, non è possibile riprodurre il disco sul lettore. (Il codice regionale iniziale è indicato sull'etichetta nella parte inferiore del masterizzatore.)

Modifica dei codici regionali

È possibile cambiare il codice regionale per riprodurre un DVD che abbia un codice diverso. (Non è possibile cambiare il codice per alcuni software di riproduzione.) Quando si inserisce il disco, viene visualizzata la schermata delle avvertenze. Per cambiare il codice, seguire le istruzioni sullo schermo.

È possibile cambiare il codice regionale del masterizzatore solo **4 volte**. Il codice impostato la quarta volta diventa il codice finale; pertanto, assicurarsi di impostare un codice utilizzato di frequente. Modificare il codice con cautela.

Declinazione di responsabilità

JVC non si assume alcuna responsabilità per perdite di dati derivanti da collegamenti o usi inappropriati.

Copyright

La duplicazione di materiale protetto da diritti d'autore per usi diversi da quello personale, senza il consenso del proprietario dei diritti d'autore, è vietata dalle leggi sui diritti d'autore.

Marchi registrati e marchi

- Windows® è un marchio o un marchio registrato della Microsoft Corporation negli Stati Uniti e/o in altre nazioni.
- Altri nomi di aziende e prodotti menzionati in questo manuale sono marchi registrati e/o marchi commerciali dei rispettivi proprietari.

Accessori

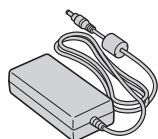

Alimentatore CA



Cavo di alimentazione

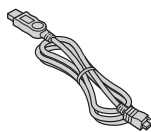

Cavo USB

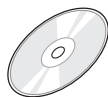

CD-ROM

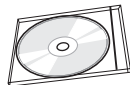

Disco vuoto

Guida a componenti e controlli

Lato anteriore

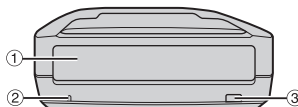

- ① Cassetto dischi
- ② Spia di accensione
- ③ Tasto di espulsione

Lato posteriore

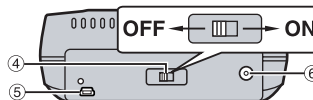

- ④ Interruttore di accensione
- ⑤ Connettore USB
- ⑥ Connettore CC

Dati tecnici

Dati generali

Alimentazione	CC 12 V		
Absorbimento di corrente (durante il trasferimento dati)	Circa 5,2 W		
Dimensioni dell'unità principale (L x A x P)	161 x 58 x 237 mm		
Peso dell'unità principale	Circa 1,4 kg		
Temperatura di esercizio	Da 0°C a 40°C		
Umidità di esercizio	Dal 35% all'80%		
Temperatura di conservazione	Da -20°C a 50°C		
Potenza del laser	Per i DVD	Lunghezza d'onda	Da 653 a 663 nm
		Uscita	1,0 mW
	Per i CD	Lunghezza d'onda	Da 770 a 870 nm
		Uscita	0,4 mW

Se collegato a una Media camera

Interfaccia	USB 2.0 High-Speed
Dischi supportati	DVD-R (da 2x a 16x), DVD-RW (da 2x a 4x)
Formato di registrazione	DVD video
Velocità di scrittura	2x (per tutti i dischi)
Tempo di registrazione (per ciascun disco da 4,7 GB)	Circa 30 minuti (per circa 1 ora di filmati registrati in modalità "ultra fine")
Cavo di interfaccia	Cavo USB in dotazione

Se collegato a un PC

Interfaccia	USB 2.0 High-Speed		
Velocità di scrittura (per l'USB 2.0)	In scrittura	DVD-R/RW (2x)	Solo 2x
		DVD-R/RW (4x)	Selezionare tra 2x/4x
		DVD-RW (6x)	Solo 4x
	In lettura	DVD-R (8x o più)	Selezionare tra 2x/8x
		DVD-R	8x (5x finalizzato)
		DVD-RW/ROM	5x
Dischi supportati	DVD	In scrittura	DVD-R, DVD-RW
		In lettura	DVD-ROM, DVD-VIDEO, DVD-R, DVD-RW
	CD	In lettura	CD-ROM, CD-DA, CD Extra, Video-CD, CD misti, CD-R, CD-RW
Sistemi operativi supportati	Windows® XP Home Edition/Professional Windows® 2000 Professional con Service Pack 4 (preinstallato)		
Cavo d'interfaccia	Cavo USB in dotazione con la Media camera		
Software supportato	CyberLink PowerProducer 3 NE (per l'autoring)		
	CyberLink Power2Go 4 (per la scrittura dei dati)		

Dischi consigliati

DVD-R	JVC, TDK, Verbatim, SONY
DVD-RW	JVC

Cavo di interfaccia

Mini USB tipo A e tipo B, conforme USB 1.1 e 2.0

Alimentatore CA

Alimentazione richiesta	A corrente alternata, da 100 V a 240 V~, a 50/60 Hz
Uscita	A corrente continua 12 V ---, 4 A

NOTE:

- È possibile utilizzare sia dischi da 8 cm che da 12 cm, ma i dischi da 8 cm possono essere utilizzati solo quando il masterizzatore è collegato a un PC.
- Non è possibile utilizzare dischi a doppio strato quando il masterizzatore è collegato a un PC o a una Media camera.
- A seconda del disco utilizzato, il masterizzatore potrebbe non produrre prestazioni ottimali. Si consiglia l'uso di dischi di produttori la cui compatibilità sia stata confermata.
- L'aspetto e le caratteristiche tecniche del prodotto possono essere soggette a modifica senza preavviso.
- Non è possibile riprodurre alcun CD registrato utilizzando il metodo di scrittura a pacchetti.
- Il funzionamento non è garantito per alcun CD che non sia conforme allo standard CD-DA (CD con protezione anticopia).
- Non è possibile utilizzare supporti DVD-RW 6x con la Media camera.

Collegamenti

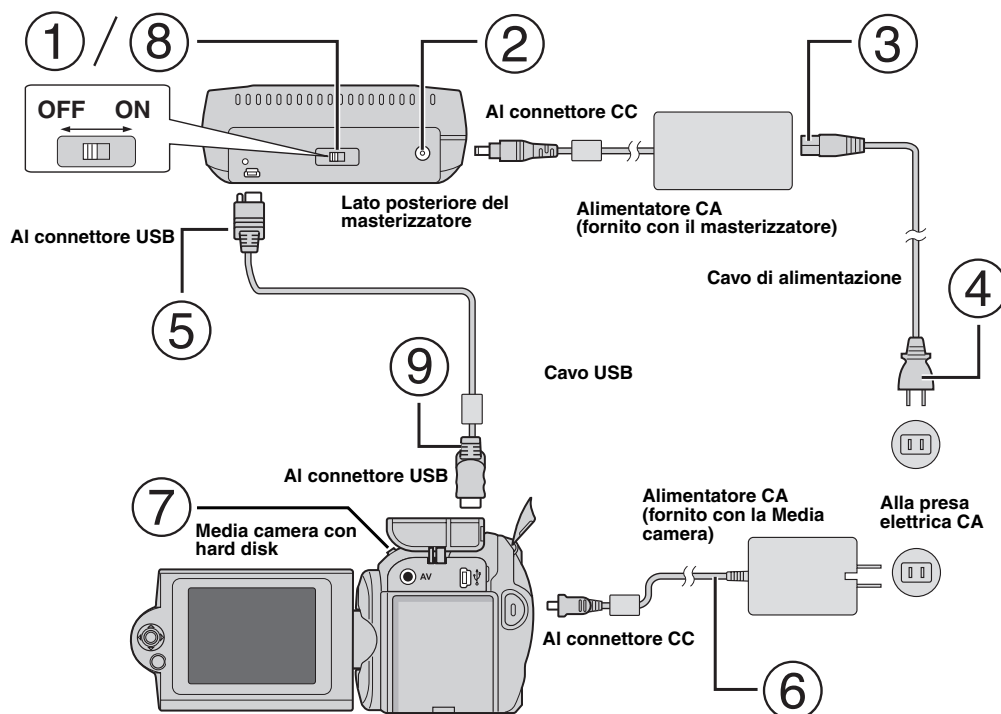

Collegamento alla Media camera

- ① Assicurarsi che l'interruttore di accensione del masterizzatore sia sulla posizione "off" (spento).
- ② Collegare l'alimentatore CA al masterizzatore.
- ③ Collegare il cavo di alimentazione all'alimentatore CA.
- ④ Collegare il cavo di alimentazione alla presa elettrica CA.
- ⑤ Collegare il cavo USB in dotazione al connettore USB del masterizzatore.
- ⑥ Collegare la Media camera a una presa elettrica CA. (☞ Consultare il manuale d'uso della Media camera.)
- ⑦ Accendere la Media camera.
- ⑧ Accendere il masterizzatore. La spia nella parte anteriore del masterizzatore si illumina in verde.
- ⑨ Collegare il cavo USB in dotazione al connettore USB della Media camera.

NOTE:

- Inserire un disco dopo che è apparso il messaggio [INSERISCI DISCO.] sulla Media camera.
- Assicurarsi di utilizzare il cavo USB in dotazione per collegare il masterizzatore e la Media camera.
- Quando si utilizza una Media camera, assicurarsi che l'alimentazione venga fornita dall'alimentatore CA, non dalla batteria.
- Non sottoporre la Media camera o il masterizzatore a vibrazioni o urti durante la scrittura dei dischi. Prestare particolare attenzione qualora la Media camera venga collocata sul masterizzatore durante la scrittura.
- Per informazioni sulla scrittura dei dischi, consultare "Duplicazione dei file di filmati su dischi DVD" nel manuale.
- I dischi DVD scritti con questa unità non possono essere riprodotti con alcuni registratori/lettori di DVD. In questo caso, utilizzare la funzione [RIPR. DVD PER CONTR.] della Media camera per riprodurre i dischi.

Collegamento al PC

- ① Assicurarsi che l'interruttore di accensione del masterizzatore sia sulla posizione "OFF" (spento).
- ② Collegare l'alimentatore CA al masterizzatore.
- ③ Collegare il cavo di alimentazione all'alimentatore CA.
- ④ Collegare il cavo di alimentazione alla presa elettrica CA.
- ⑤ Accendere il masterizzatore.
La spia nella parte anteriore del masterizzatore si illumina in verde.
- ⑥ Accendere il PC.
- ⑦ Collegare il masterizzatore al PC con il cavo USB.

NOTA:

Per collegare il masterizzatore a un PC, utilizzare il cavo USB in dotazione con la Media camera.

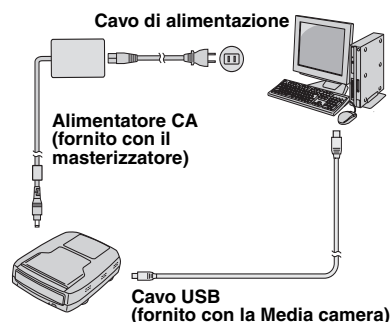

Software di scrittura — CyberLink Power2Go 4 —

Power2Go 4 è un software per scrivere filmati, immagini, audio e altri file di dati sui DVD dati.

Requisiti di sistema

Di seguito sono indicati i requisiti di sistema per l'installazione.

Sistema operativo	Windows® 2000 Professional SP4 [2000] (preinstallato), Windows® XP Home Edition [XP] (preinstallato) o Windows® XP Professional [XP] (preinstallato)
CPU	Intel® Pentium® III, ad almeno 800 MHz (Intel® Pentium® 4, consigliati almeno 2 GHz)
Spazio libero su disco fisso	Almeno 50 MB per l'installazione. Per la creazione di DVD, sono consigliati almeno 5 GB
RAM	Almeno 128 MB (consigliati almeno 256 MB)
Connettore	Connettore USB 2,0/1,1*
Schermo	Deve essere in grado di visualizzare 800 x 600 punti

* Se si utilizza un cavo USB1.1, la scrittura richiederà circa 3 ore.

Procedura di installazione

1. Inserire il CD-ROM di installazione dell'unità CD-ROM.
2. Viene visualizzata la schermata per la scelta della lingua.

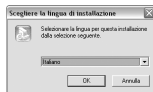

3. Viene visualizzata la schermata del programma di installazione e quindi la schermata di avvio dell'installazione.



Fare clic su [Avanti].

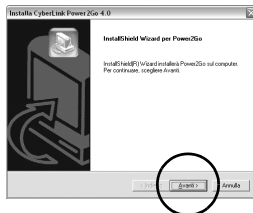

4. Inserire le informazioni sull'utente, quindi fare clic su [Avanti].

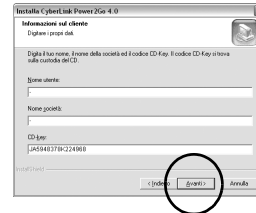

Seguire le istruzioni sullo schermo.

5. L'installazione ha inizio.

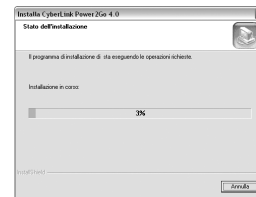

6. La schermata seguente viene visualizzata al termine dell'installazione.

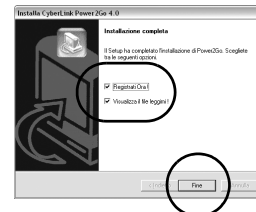

Selezionare le caselle di controllo desiderate, quindi fare clic su [Fine].

- Si consiglia di selezionare [Registrali Ora !].

L'installazione è conclusa.

NOTE:

- La procedura indicata sopra è solo una breve spiegazione su come installare il software. Per i dettagli sull'uso di Power2Go 4, consultare la guida per l'utente, la guida in linea e il file ReadMe installati insieme al software. È possibile visualizzare la guida per l'utente, la guida in linea e il file ReadMe dal menu "Start" del PC.
- Questo prodotto non è utilizzabile per scrivere file su CD-R o CD-RW. Inoltre, non corrisponde a tutte le funzioni di Power2Go 4.

Informazioni di contatto per CyberLink Power2Go 4

Per informazioni su CyberLink Power2Go 4 o su altri prodotti, utilizzare le seguenti informazioni di contatto.

Supporto telefonico/via fax

Sede	Lingua	Orario di ufficio (dal lunedì al venerdì)	N. di telefono	N. di fax
Germania	Inglese / tedesco / francese / spagnolo / italiano / olandese	Dalle 9:00 alle 17:00	+49-700-462-92375	+49-241-70525-25
Taiwan	Mandarino	Dalle 9:00 alle 18:00	+886-2-8667-1298 int. 333	+886-2-8667-1300

Supporto vocale a pagamento

Sede	Lingua	Le linee sono aperte (dal lunedì al venerdì)	URL
Stati Uniti	Inglese	Dalle 13:00 alle 22:00 CST	http://www.cyberlink.com/english/cs/support/new_site/voice_support.jsp

Indirizzo web/e-mail di supporto

Lingua	URL/indirizzo e-mail
Inglese	http://www.cyberlink.com/english/cs/support/new_site/support_index.html
Tedesco / francese / spagnolo / italiano	goCyberlink@aixterna.de

Risoluzione dei problemi

Qualora si ritenga che vi sia un malfunzionamento dell'apparecchio, controllare innanzitutto i punti seguenti. Qualora non si riesca comunque a risolvere il problema, consultare il proprio rivenditore locale JVC.

Problema	Causa/Soluzione
L'apparecchio non si accende.	<ul style="list-style-type: none"> ● Assicurarsi che l'alimentatore CA sia collegato correttamente. ● Assicurarsi che l'interruttore di accensione sia sulla posizione "ON" (acceso).
La Media camera o il PC non vengono riconosciuti.	<ul style="list-style-type: none"> ● Assicurarsi che il cavo USB sia collegato correttamente.
Il masterizzatore o l'alimentatore CA si riscaldano.	<ul style="list-style-type: none"> ● Non si tratta di un guasto. Qualora il masterizzatore si riscaldi eccessivamente, scollegare l'alimentatore CA e consultare il rivenditore dal quale si è acquistato il masterizzatore.
Non si riesce ad aprire il cassetto dischi.	<ul style="list-style-type: none"> ● Non è possibile espellere un disco premendo il pulsante di espulsione mentre è in corso la scrittura di dati sul disco. Attendere che la scrittura si concluda. ● Qualora non sia possibile espellere un disco con il pulsante di espulsione a causa di un guasto o di un malfunzionamento causati, ad esempio, dalla caduta del masterizzatore, utilizzare la leva di espulsione forzata per espellere il disco (vedere sotto).
La scrittura non ha esito positivo.	<ul style="list-style-type: none"> ● Assicurarsi di utilizzare un disco appropriato. (☞ pag. 3, 4) ● Utilizzare i dischi consigliati per il masterizzatore. (☞ pag. 4) ● Inserire il disco con il lato dell'etichetta rivolto verso l'alto. ● Assicurarsi che la superficie di scrittura del disco non sia danneggiata. ● Assicurarsi che il cassetto dischi non sia sporco. ● La scrittura su dischi di forma irregolare, ad esempio dischi a forma di cuore o dischi ottagonali, non è possibile. ● Controllare la velocità di scrittura del disco che si intende utilizzare.
La lettura non ha esito positivo.	<ul style="list-style-type: none"> ● Inserire il disco con il lato dell'etichetta rivolto verso l'alto. ● Assicurarsi che la superficie di scrittura del disco non sia danneggiata. ● La scrittura su dischi di forma irregolare, ad esempio dischi a forma di cuore o dischi ottagonali, non è possibile. ● Non è possibile riprodurre alcun CD registrato utilizzando il metodo di scrittura a pacchetti. ● Non è possibile riprodurre alcun CD che non sia conforme a standard quali il CD-DA (ad esempio i CD con protezione anticopia).
Non si riesce ad effettuare la lettura/scrittura alla massima velocità.	<ul style="list-style-type: none"> ● La lettura alla massima velocità potrebbe non essere possibile qualora si utilizzi un disco non standard. ● Utilizzare i dischi consigliati per il masterizzatore. (☞ pag. 4)
Non è possibile riprodurre i DVD in commercio quando il masterizzatore è collegato a un PC.	<ul style="list-style-type: none"> ● Controllare il codice regionale. (☞ pag. 3)
È impossibile duplicare con un registratore di DVD con HDD i dischi DVD che sono stati scritti con questo masterizzatore.	<ul style="list-style-type: none"> ● Collegare il masterizzatore alla Media camera, eseguire la riproduzione utilizzando la funzione [RIPR. DVD PER CONTR.] della Media camera e duplicare i dischi DVD con il registratore di DVD. (Consultare "Collegamento a un televisore, un videoregistratore o un registratore di DVD" o "Uso di un masterizzatore di DVD per la duplicazione" nel manuale della Media camera.)

Leva di espulsione forzata

Qualora non sia possibile espellere un disco con il pulsante di espulsione a causa di un guasto provocato da una mancanza di alimentazione o dalla caduta del masterizzatore, utilizzare questa leva per espellere il disco.

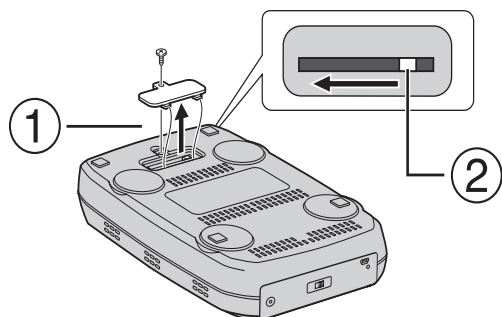

Procedura

- ① Utilizzare un cacciavite di tipo Philips per aprire lo chassis nella parte inferiore.
- ② Spostare la leva all'interno da destra a sinistra.

Med denne brænder kan der oprettes DVD'er af videoer, som er optaget med JVC-harddiskkameraet, uden brug af en PC.

- Hvis De vil redigere videoer, som er optaget med kameraet, og oprette Deres egne DVD'er, skal De benytte den software, der leveres sammen med kameraet, til at redigere og oprette DVD'erne.
- Den medfølgende software til dataskrivning Power2Go 4 kan anvendes til at skrive data. Den kan imidlertid ikke anvendes til at redigere videoer eller oprette DVD'er.
- Brænderen understøtter ikke Macintosh.

Kære kunde

Tak, fordi De har købt denne brænder. Før brugen beder vi Dem læse sikkerhedsoplysningerne og sikkerhedsforskrifterne på side 2 og 3 for at opnå en sikker brug af produktet.

Sikkerhedsforskrifter

VIGTIGT:

Hvis en af følgende situationer opstår, skal De tage apparatet ud af stikkontakten og henvende Dem til forhandleren for at få det repareret.

- Der udvikles røg eller unormal lugt.
- Beskadigelse ved at apparatet tæbes.
- Der kommer vand eller genstande ind i apparatet.

FORSIGTIG:

APPARATET ER ET KLASSE 1-LASERPRODUKT. MEN DETTE APPARAT BENYTTES EN SYNLIG LASERSTRÅLE, SOM KAN FORÅRSAGE FARLIG STRÅLING, HVIS DEN BERØRES. SØRG FOR AT BEHANDLE APPARATET KORREKT I HENHOLD TIL FORSKRIFTERNE.

NÅR DETTE APPARAT ER SLUTTET TIL STIKKONTAKTEN, MÅ DU IKKE HAVE ØJNENE TÆT PÅ DISKSKUFFENS ÅBNING ELLER ANDRE ÅBNINGER FOR AT KIGGE IND I DETTE APPARAT. BRUG AF KONTROLFUNKTIONER ELLER JUSTERINGER ELLER UDFØRELSE AF HANDLINGER UD OVER DE HER ANGIVNE KAN RESULTERE I FARLIG STRÅLING.

ÅBN IKKE KABINETTET, OG FORETAG IKKE SELV REPARATIONER. SERVICE MÅ KUN UDFØRES AF AUTORISEREDE REPARATØRER.

KLASSE 1-LASERPRODUKT

REPRODUKTION AF ETIKETTER

ADVARSELSETIKET INDE I APPARATET

CAUTION	ATTENTION	ADVARSEL	ADVARSEL	VARO!	VARNING
VISIBLE AND/OR INVISIBLE CLASS 1M LASER RADIATION WHEN OPEN DO NOT STARE INTO BEAM OR VIEW DIRECTLY WITH OPTICAL INSTRUMENTS.	RAYONNEMENT LASER VISIBLE ET/OU INVISIBLE DE CLASSE 1M UNE FOIS OUVERT, NE PAS FIXER LE REGARD SUR LE FASCICULE NI REGARDER DIRECTEMENT AVEC DES INSTRUMENTS OPTIQUES.	SYNLIG OG/ELLER USYNLIG KLASSE 1M-LASERSTRÅLING VED ÅBNING, SE IKKE IND I STRÅLEN ELLER IKKE MED OPTISKE INSTRUMENTER.	SYNLIG OG/ELLER USYNLIG LASERSTRÅLING I KLASSE 1 M NÅR DEKSEL ÅPNES, IKKE STYR IND I STRÅLEN ELLER SE DIREKTE MED OPTISKE INSTRUMENTER.	AVATTAESSA OLET ALTTIINA NÄKYVÄLLE JÄLTI NÄKYVÄTTÖMÄLLE LUOKAN 1M LASERISATELLE. ÄLÄ KATSO SUORAAN SÄTEESSEEN TAI TARKASTELE SIFIA OPTISEN LAITTEEN LÄPI.	SYNLIG OG/ELLER USYNLIG LASERSTRÅLING, KLASSE 1M, NÅR DENNA DEL ÄR ÖPPNAD, STYR EJ IN I STRÅLEN OCH BETRÄKTA EJ STRÅLEN MED OPTISKA INSTRUMENT.

Dette apparat overholder standarden "IEC60825-1:2001" for laserprodukter.

Stikkontakten skal sidde i nærheden af udstyret og skal være lettilgængelig.

OBS:

Dette apparat indeholder mikrocomputere. Det betyder, at udefrakommende elektronisk støj eller interferens kan medføre funktionsfejl. I tilfælde som dette skal apparatet slukkes, og AC-netledningen skal tages ud af stikket. Sæt derefter ledningen i stikket igen, og tænd apparatet. Tag disken ud. Når du har tjekket disken, skal du betjene apparatet, som du plejer.

FORSIGTIG:

For at undgå elektrisk stød eller beskadigelse af apparatet, skal den lille ende af netledningen trykkes godt ind i lysnetadapteren, indtil den ikke kan røkkes, hvorefter den store ende af netledningen sættes i et vekselstrømsudtag.

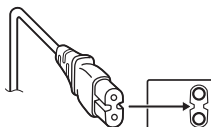

Hvis kameraet ikke fungerer, skal du straks holde op med at bruge det og kontakte din JVC-forhandler.

Brugerinformation om bortskaffelse af gammelt udstyr

[EU]

Elektriske produkter og elektroniske apparater med dette symbol må ikke afhændes på samme måde som almindeligt husholdningsaffald, når det skal smides ud. I stedet skal produktet indleveres på det relevante indsamlingssted for elektriske apparater og elektronisk udstyr, hvor det vil blive håndteret korrekt og efterfølgende genanvendt og recirkuleret i henhold til de love, der gælder i dit land.



Bemærk:
Dette symbol er kun gyldigt i EU.

Ved at bortskaffe dette produkt korrekt, medvirker du til at bevare naturens ressourcer samt forhindre eventuelle negative påvirkninger af miljøet og folkesundheden, der ellers kunne forårsages ved forkert affaldshåndtering af dette produkt. Mere information om indsamlingssteder og genanvendelse af dette produkt kan du få ved at kontakte din lokale kommune, dit renovationselskab eller den foretning, hvor du har købt produktet.

Ukorrekt bortskaffelse af dette affald kan være strafbar ifølge lovgivningen i nogle lande.

(Professionelle brugere)

Hvis du ønsker at bortskaffe dette produkt, kan du på vores webside www.jvc-europe.com få information om tilbagetagning af produktet.

[Lande uden for EU]

Hvis du ønsker at bortskaffe dette produkt, bedes du gøre det i overensstemmelse med gældende lovgivning eller andre regler i dit land for behandling af gammelt elektrisk og elektronisk udstyr.

Sikkerhedsforskrifter for brænderen

Sørg for at overholde følgende forskrifter. Hvis De ikke gør dette, kan det medføre elektrisk stød, brand, personskade eller fejlfunktion.

- Undlad at adskille, åbne eller ændre udstyret. Henvend Dem til forhandleren for reparation og kontrol.
- Undlad at stikke metalgenstande eller letantændelige objekter ind i brænderen eller at hælde vand eller andre væsker i den.
- Sluk for strømmen ved montering af udstyr.
- Tag stikket ud, når brænderen ikke skal bruges i længere tid, eller før rengøring (der løber elektricitet i udstyret, selv om der er slukket for strømmen).
- Undlad at blokere ventilationsåbningerne i brænderen.
- Undlad brug på steder, hvor der kan opstå kondens. Hvis brænderen flyttes fra et koldt sted til et varmt sted, kan der dannes kondens, hvilket kan medføre fejlfunktion eller nedbrud.
- Undlad at udsætte brænderen for vibrationer, mens der er diske i den.

Sikkerhedsforskrifter for tilbehør

- Ved brug af AC-adapteren, netledningen og USB-kablet skal De sørge for at overholde følgende forskrifter. Hvis De ikke gør dette, kan det medføre elektrisk stød, brand, personskade eller fejlfunktion.
 - Undlad at sætte stikket i eller tage det ud med våde hænder.
 - Sæt stikket helt ind i stikkontakten.
 - Hold stikket borte fra støv og metalgenstande.
 - Undlad at beskadige ledningen.
 - Placer ledningen, så personer ikke kan falde over den.
 - Undlad brug, når der høres torden.
 - Undlad at skille udstyret ad.
 - Brug ikke udstyret sammen med andre produkter end dette.
- Undlad at afspille den medfølgende CD-ROM på en lydaffspiller. Dette kan beskadige kredsløbene eller højttalerne.

Sikkerhedsforskrifter for diske

Undlad brug af følgende diske.

- Diske med revner.
- Diske med dybe ridser.

Placering

Undlad at montere apparatet på nogen af følgende steder.

- Fugtige steder
- Steder med temperaturer på 60°C eller derover
- Steder med direkte sollys
- Steder, hvor der er risiko for overophedning
- Støvede eller røgfyldte steder
- Steder, der er udsat for olieholdig røg eller damp, f.eks. et køkkenbord eller ved siden af en luftbefugter
- Ustabile steder
- Badeværelser
- Støvede steder.
- Hældende steder

Undlad at placere udstyret lodret. Brænderen må kun benyttes vandret.

Rengøring

VIGTIGT:

- Sørg for at tage brænderens stik ud af stikkontakten, før De påbegynder rengøring.
- Undlad at benytte flydende rengøringsmidler eller aerosoler.
- Sørg for, at fugt eller væske ikke kommer i kontakt med drevet under rengøringen.

Brænderens yderside:

Tør støv af med en tør klud.

Diskskuffen:

Tør støv af med en tør, blød klud.

Disk:

Tør forsigtigt fra midten og udefter med en blød klud.

Håndtering af diske:

Rør ikke ved diskens overflade, når De håndterer den.

Opbevaring:

Sørg for, at diskene opbevares i deres æsker. Diskene kan blive beskadiget, hvis de lægges oven på hinanden uden at være i æske. Opbevar ikke diske i direkte sollys, i varme eller fugtige omgivelser. Efterlad ikke diske i bilen!

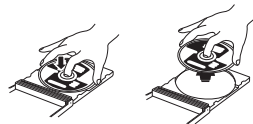

Regionskoder

Regionskoder er numre, der begrænser afspilningen af DVD-videoer. Verden er inddelt i seks regioner, hvor hver region identificeres ved et nummer. Hvis en disks nummer ikke svarer til afspillerens nummer, kan disken ikke afspilles på afspilleren. (Den oprindelige regionskode er angivet på etiketten på brænderens underside.)

Ændring af regionskoder

De kan ændre regionskoden for at afspille en DVD med en anden kode. (Koden kan ikke ændres for visse afspilningsprogrammer.) Når De lægger disken i, vises et advarselsskærmbillede. Følg instruktionerne på skærmen for at ændre koden. Brænderens regionskode kan kun ændres **4 gange**. Den kode, der indstilles den fjerde gang, bliver den endelige kode, så sørg for at indstille en kode, der benyttes ofte. Vær omhyggelig ved ændring af koden.

Ansvarsfraskrivelse

JVC påtager sig under ingen omstændigheder ansvar for tab af data på grund af forkerte tilslutninger eller forkert håndtering.

Copyright

Kopiering af materiale, der er beskyttet af copyright, til andet end personlig brug uden tilladelse fra copyrightejeren er forbudt ifølge lov om copyright.

Registrerede varemærker og varemærker

- Windows® er et registreret varemærke eller et varemærke tilhørende Microsoft Corporation i USA og/eller andre lande.
- Andre firma- og produktnavne, der nævnes i dette dokument, er registrerede varemærker og/eller varemærker tilhørende de respektive ejere.

Tilbehør

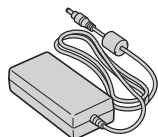

AC-adapter

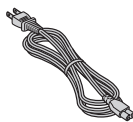

Ledning

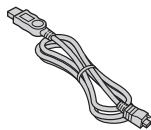

USB-kabel

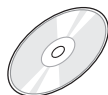

CD-ROM

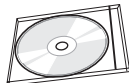

Tom disk

Øversigt over dele og kontrolelementer

Forside

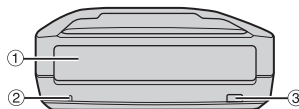

- ① Diskskuffe
- ② Strømindikator
- ③ Udskubningsknap

Bagside

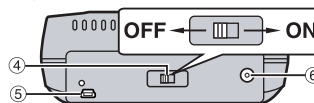

- ④ Afbryder
- ⑤ USB-stik
- ⑥ DC-stik

Specifikationer

Generelt

Strømforsyning	12 V DC		
Strømforbrug (ved dataoverførsel)	Cirka 5,2 W		
Størrelse af hovedenhed (B x H x D)	161 x 58 x 237 mm		
Vægt af hovedenhed	Cirka 1,4 kg		
Driftstemperatur	0°C til 40°C		
Tilladelig luftfugtighed	35 % til 80 %		
Opbevaringstemperatur	-20°C til 50°C		
Lasereffekt	Til DVD	Bølgelængde	653 til 663 nm
		Output	1,0 mW
	Til CD	Bølgelængde	770 til 870 nm
		Output	0,4 mW

Ved tilslutning til kamera

Grænseflade	Højhastigheds USB 2.0
Understøttede diske	DVD-R (2x til 16x), DVD-RW (2x til 4x)
Indspilningsformat	DVD-video
Skrivehastighed	2x (for alle diske)
Optagetid (for hver 4,7 GB-disk)	Cirka 30 minutter (cirka 1 times video optaget i ultrafin tilstand)
Grænsefladekabel	Medfølgende USB-kabel

Ved tilslutning til en pc

Grænseflade	Højhastigheds USB 2.0		
Skrivehastighed (for USB 2.0)	Skrivning	DVD-R/RW (2x)	Kun 2x
		DVD-R/RW (4x)	Vælg mellem 2x/4x
		DVD-RW (6x)	Kun 4x
		DVD-R (8x eller derover)	Vælg mellem 2x/8x
	Læsning	DVD-R	8x (5x færdigformateret)
		DVD-RW/ROM	5x
CD-R/RW/ROM		10x	
Understøttede diske	DVD	Skrivning	DVD-R, DVD-RW
		Læsning	DVD-ROM, DVD-VIDEO, DVD-R, DVD-RW
	CD	Læsning	CD-ROM, CD-DA, CD Extra, Video-CD, Mixed-CD, CD-R, CD-RW
Understøttede operativsystemer	Windows® XP Home Edition/Professional Windows® 2000 Professional med Service Pack 4 (præinstalleret)		
Grænsefladekabel	USB-kabel, der leveres sammen med kameraet		
Understøttet software	CyberLink PowerProducer 3 NE (oprettelse af indhold) CyberLink Power2Go 4 (dataskrivning)		

Anbefalede diske

DVD-R	JVC, TDK, Verbatim, SONY
DVD-RW	JVC

Grænsefladekabel

Mini USB type A og type B, USB 1.1- og 2.0-kompatibelt

AC-adapter

Strømforsyning	100 V til 240 V AC~, 50 Hz/60 Hz
Output	12 V DC —, 4 A

BEMÆRKNINGER:

- Der kan både benyttes 8 cm- og 12 cm-diske, men 8 cm-diske kan kun benyttes, når brænderen er sluttet til en pc.
- En dobbeltlagsdisk kan ikke benyttes, når brænderen er sluttet til en pc eller et kamera.
- Afhængigt af den anvendte disk kan der muligvis ikke opnås optimal ydeevne for brænderen. Det anbefales at benytte diske fra producenter, hvis kompatibilitet er bekræftet.
- Produktets udseende og specifikationer kan ændres uden forudgående varsel.
- En CD, der er optaget vha. Packet-Write-metoden, kan ikke afspilles.
- Funktionen kan ikke garanteres for CD'er, som ikke overholder CD-DA-standarden (kopikontrol-CD).
- DVD-RW 6x-medier kan ikke anvendes sammen med kameraet.

Tilslutninger

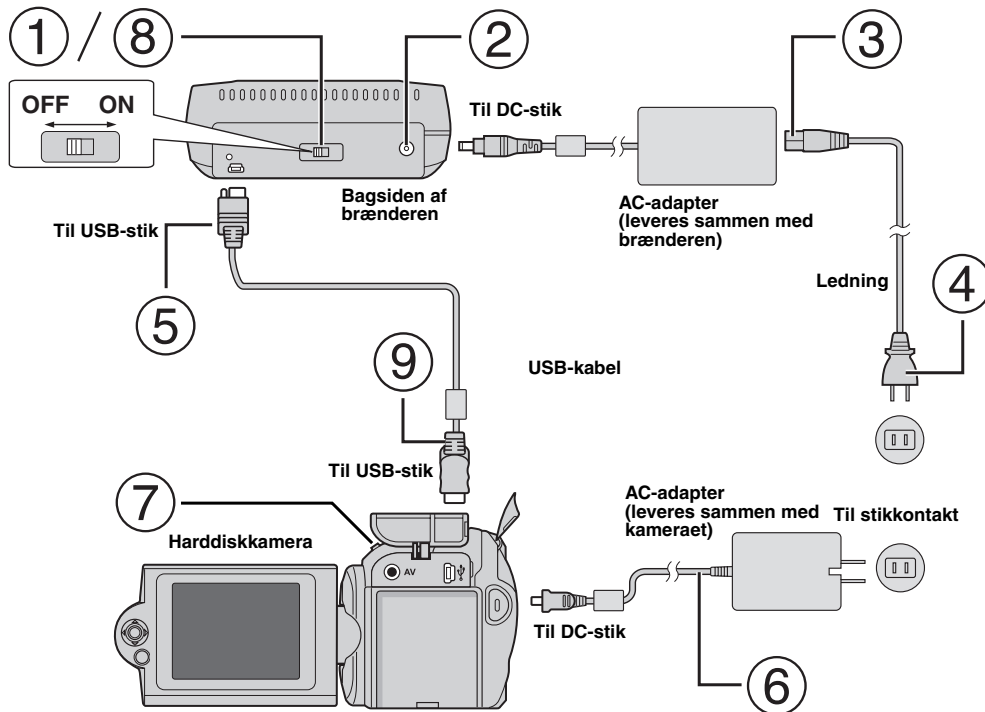

Tilslutning til kameraet

- ① Sørg for, at der er slukket for afbryderen på brænderen.
- ② Slut AC-adapteren til brænderen.
- ③ Sæt ledningen i AC-adapteren.
- ④ Sæt ledningen i en AC-stikkontakt.
- ⑤ Sæt det medfølgende USB-kabel i USB-stikket på brænderen.
- ⑥ Slut kameraet til en AC-stikkontakt. (Se i betjeningsvejledningen til kameraet.)
- ⑦ Tænd for kameraet.
- ⑧ Tænd for brænderen. Lampen foran på brænderen lyser grønt.
- ⑨ Sæt det medfølgende USB-kabel i USB-stikket på kameraet.

BEMÆRKNINGER:

- Indsæt en disk, når [INSERT DISC] vises på kameraet.
- Sørg for at bruge det medfølgende USB-kabel til at forbinde brænderen og kameraet.
- Ved brug af et kamera skal De benytte AC-adapteren, ikke batteriet, som strømforsyning.
- Undlad at udsætte kameraet eller brænderen for vibrationer eller mekaniske stød, mens der skrives til en disk. Vær især forsigtig, hvis kameraet er placeret oven på brænderen under skrivningen.
- Se under "Indspilning af videofiler på dvd-diske" i instruktionsbogen vedrørende skrivediske.
- DVD-diske, der skrives med dette apparat, kan ikke afspilles med visse andre DVD-optagere/afspillere. Benyt i så fald [PLAY DVD] på kameraet til at afspille diske.

Tilslutning til PC

- ① Sørg for, at der er slukket for afbryderen på brænderen.
- ② Slut AC-adapteren til brænderen.
- ③ Sæt ledningen i AC-adapteren.
- ④ Sæt ledningen i en AC-stikkontakt.
- ⑤ Tænd for brænderen.
Lampen foran på brænderen lyser grønt.
- ⑥ Tænd for PC'en.
- ⑦ Slut brænderen til PC'en ved hjælp af USB-kablet.

BEMÆRK:

Brug det USB-kabel, der leveres sammen med kameraet, til at slutte brænderen til en PC.

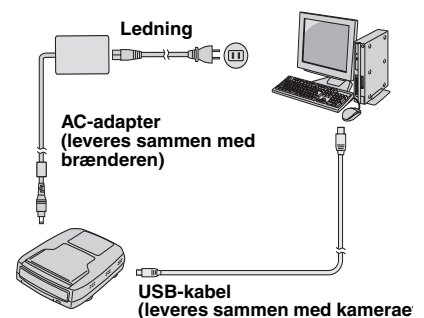

Skrivesoftware – CyberLink Power2Go 4 –

Power2Go 4 er et program til skrivning af video, billeder, lyd og andre datafiler til data-DVD'er.

Systemkrav

I det følgende vises systemkravene til installation.

Operativsystem	Windows® 2000 Professional SP4 [2000] (præinstalleret), Windows® XP Home Edition [XP] (præinstalleret) eller Windows® XP Professional [XP] (præinstalleret)
CPU	Intel® Pentium® III, mindst 800 MHz (Intel® Pentium® 4, mindst 2 GHz anbefales)
Ledig plads på harddisken	Mindst 50 MB til installation Mindst 5 GB anbefales til oprettelse af DVD'er
RAM	Mindst 128 MB (mindst 256 MB anbefales)
Stik	USB 2.0/1.1*-stik
Skærm	Skal kunne vise 800 x 600 punkter

* Hvis De anvender et USB1.1-kabel, tager skrivningen cirka 3 timer.

Installationsprocedure

1. Sæt CD-ROM'en til installation i CD-ROM-drevet.
2. Skærbilledet til valg af sprog vises.

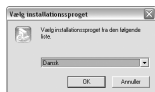

3. Installations-skærmen vises, og derefter vises startskærmen til installationen.



Klik på [Næste].

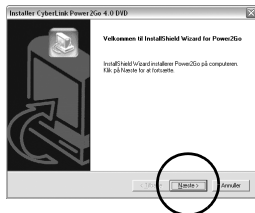

4. Indtast brugeroplysninger, og klik derefter på [Næste].

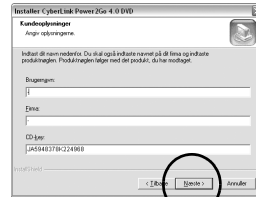

Følg instruktionerne på skærmen.

5. Installationen starter.

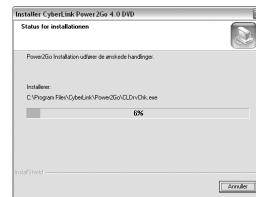

6. Følgende skærbillede vises, når installationen er fuldført.



Marker de ønskede afkrydsningsfelter, og klik derefter på [Udfør].

- Det anbefales at markere [Registrer nu].

Installationen er nu fuldført.

BEMÆRKNINGER:

- Ovenstående fremgangsmåde er kun en kort forklaring til, hvordan softwaren installeres. Der er yderligere oplysninger om brugen af Power2Go 4 i brugervejledningen, hjælpen og ReadMe-filen, der installeres sammen med softwaren. De kan få vist brugervejledningen, hjælpen og ReadMe-filen fra menuen Start på PC'en.
- Produktet kan ikke skrive filer til CD-R eller CD-RW. Det har heller ikke alle funktionerne i Power2Go 4.

CyberLink Power2Go 4 Kontaktoplysninger

De kan få oplysninger om CyberLink Power2Go 4 eller andre produkter ved hjælp af følgende kontaktoplysninger.

Telefon-/faxsupport

Sted	Sprog	Åbningstid (mandag til fredag)	Telefonnummer	Faxnummer
Tyskland	Engelsk / Tysk / Fransk / Spansk / Italiensk / Nederlandske	09:00 til 17:00	+49-700-462-92375	+49-241-70525-25
Taiwan	Mandarin-kinesisk	09:00 til 18:00	+886-2-8667-1298 lokal 333	+886-2-8667-1300

Betalt personlig support

Sted	Sprog	Linjerne er åbne (mandag til fredag)	URL-adresse
USA	Engelsk	13:00 til 22:00 CST	http://www.cyberlink.com/english/cs/support/new_site/voice_support.jsp

Support pr. web/e-mail

Sprog	URL-/e-mail-adresse
Engelsk	http://www.cyberlink.com/english/cs/support/new_site/support_index.html
Tysk / Fransk / Spansk / Italiensk	goCyberlink@aixtema.de

Fejlfinding

Kontroller først følgende, hvis De mener, at der er fejlfunktion. Hvis De stadig ikke kan løse problemet, skal De kontakte Deres JVC-forhandler.

Problem	Årsag/handling
Der kan ikke tændes for strømmen.	<ul style="list-style-type: none">• Kontroller, at AC-adapteren er korrekt tilsluttet.• Kontroller, at der er tændt ved afbryderen.
Kameraet/PC'en bliver ikke genkendt.	<ul style="list-style-type: none">• Kontroller, at USB-kablet er korrekt tilsluttet.
Brænderen eller AC-adapteren er varm.	<ul style="list-style-type: none">• Dette er ikke en fejl. Hvis brænderen er unormalt varm, skal De tage AC-adapteren ud af forbindelse og kontakte den forhandler, hvor De har købt brænderen.
Diskbakken kan ikke åbnes.	<ul style="list-style-type: none">• En disk kan ikke skubbes ud ved at trykke på udskubningsknappen, mens der skrives data til disken. Vent, til skrivningen er fuldført.• Hvis en disk ikke kan skubbes ud med udskubningsknappen på grund af en fejl eller fejlfunktion, f.eks. fordi brænderen er blevet tabt, skal De bruge udskubningshåndtaget til at skubbe disken ud (se nedenfor).
Skrivning mislykkes.	<ul style="list-style-type: none">• Kontroller, at der benyttes en passende disk. (☞ side 3, 4)• Brug diske, der anbefales til brænderen. (☞ side 4)• Læg disken i med etiketten opad.• Kontroller, at diskens skriveoverflade ikke er beskadiget.• Kontroller, at disken ikke er snavset.• Der kan ikke skrives til diske med uregelmæssige former, f.eks. hjerteformede eller ottekantede diske.• Kontroller diskens skrivehastighed.
Læsning mislykkes.	<ul style="list-style-type: none">• Læg disken i med etiketten opad.• Kontroller, at diskens skriveoverflade ikke er beskadiget.• Der kan ikke skrives til diske med uregelmæssige former, f.eks. hjerteformede eller ottekantede diske.• En CD, der er optaget vha. Packet-Write-metoden, kan ikke afspilles.• CD'er, der ikke overholder standarder som f.eks. CD-DA-standard (kopikontrol-CD'er), kan ikke afspilles.
Skrivning/læsning ved højeste hastighed er ikke mulig.	<ul style="list-style-type: none">• Læsning ved højeste hastighed er måske ikke mulig, hvis der ikke benyttes standarddiske.• Brug diske, der anbefales til brænderen. (☞ side 4)
Kommercielle DVD'er kan ikke afspilles, når brænderen er sluttet til en pc.	<ul style="list-style-type: none">• Kontroller regionskoden. (☞ side 3)
Det er ikke muligt at overspille DVD-diske, der er skrevet med denne brænder, på en DVD-optager med harddisk.	<ul style="list-style-type: none">• Slut brænderen til kameraet, og afspil ved hjælp af funktionen [PLAY DVD] på kameraet, og overspil DVD-diskene på DVD-optageren. (Se under "Tilslutning til tv, videomaskine eller dvd-optager" eller "Brug af en dvd-brænder til indspilning" i manualen til kameraet.)

Udskubningshåndtag

Hvis en disk ikke kan skubbes ud ved hjælp af udskubningsknappen på grund af fejlfunktion, der skyldes en strømafbrydelse, eller at brænderen er blevet tabt, skal De bruge dette håndtag til at skubbe disken ud.

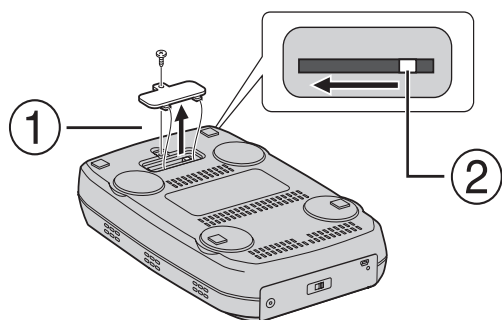

Fremgangsmåde

- ① Brug en stjerneskruetrækker til at åbne dækslet i bunden.
- ② Flyt håndtaget indeni fra højre mod venstre.

Tämän DVD-tallentimen avulla voit luoda DVD-levyjä JVC-kiintolevykameralla tallennetuista videoista PC-tietokoneita käyttämättä.

- Jos haluat editoida kameralla tallennettuja videoita omien DVD-levyjesi luomista varten, käytä kameran mukana toimitettua DVD-levyjien editointi- ja luontiohjelmaa.
- Tuotteen mukana toimitetun Power2Go 4 -ohjelman avulla voit kirjoittaa tietoja. Tämän ohjelman avulla ei voi kuitenkaan editoida videoita eikä luoda omia DVD-levyjä.
- DVD-tallennin ei tue Macintosh-järjestelmiä.

Hyvä asiakas,
Kiitos tämän DVD-tallentimen hankkimisesta. Tuotteen käyttöturvallisuuden varmistamiseksi luo ennen tuotteen käyttöä sivuilla 2 ja 3 olevat turvallisuusohjeet ja turvallisuuteen liittyvien huomioitavien asioiden tiedot.

Turvallisuusohjeet

TÄRKEÄÄ:
Jos jokin seuraavista asioista tapahtuu, irrota laitteen virtajohto ja toimita laite jälleenmyyjälle korjauksia varten:

- Laitteesta tulee savua tai epätavallinen hajua
- Laite vaurioituu pudotettaessa
- Laitteen sisälle pääsee vettä tai jokin vieras esine

HUOMAUTUS:
LAITE ON LUOKAN 1 LASERTUOTE. TÄMÄ LAITE KÄYTTÄÄ KUITENKIN NÄKYVÄÄ LASERSÄDETTÄ, JONKA OSUMINEN VOI AIHEUTTAA VAARALLISTA ALTISTUMISTA SÄTEILYLLE. TÄTÄ LAITETTA ON KÄYTETTÄVÄ OHJEIDEN MUKAISESTI. ÄLÄ KATSO LEVYKELKAN AUKON TAI MUIDEN AUKKOJEN SISÄÄN, JOS LAITE ON KYTKETTY PISTORASIAAN. MUIDEN KUIN TÄSSÄ MÄÄRITETTYJEN OHJAUSTEN TAI SÄÄTÖJEN TAI MUIDEN TOIMENPITEIDEN SUORITTAMINEN VOI AIHEUTTAA VAARALLISTA ALTISTUMISTA SÄTEILYLLE. ÄLÄ AVAA KANSIA ÄLÄKÄ YRITÄ KORJATA LAITETTA ITSE. JÄTÄ HUOLTO PÄTEVIEN HENKILÖIDEN TEHTÄVÄKSI.
LUOKAN 1 LASERTUOTE
TARROJEN JÄLJENTÄMINEN
VAROITUSTARRA LAITTEEN SISÄLLÄ

CAUTION VISIBLE AND/OR INVISIBLE LASER RADIATION WHEN OPEN DO NOT STARE INTO BEAM OR VIEW DIRECTLY WITH OPTICAL INSTRUMENTS.	ATTENTION RAYONNEMENT LASER VISIBLE ET/OU INVISIBLE DE CLASSE 1M UNE FOIS OUVERT. NE PAS FIXER LE FASCEAU NI REGARDER DIRECTEMENT AVEC DES INSTRUMENTS OPTIQUES.	ADVARNSEL SYNLIG OG/ELLER USYNLIG LASERSTRÅLING VED ÅBNING SE IKKE IND I STRÅLEN-HELLER IKKE MED OPTISKE INSTRUMENTER.	ADVARNSEL SYNLIG OG/ELLER USYNLIG LASERSTRÅLING I KLASSE 1 M NÅR DRØKSEL ÅPNES. IKKE STRIK INN I STRÅLEN ELLER SE DIREKTE MED OPTISKE INSTRUMENTER.	VARO! AVATTAESSA OLET ALTIIINA NÄKYVÄLLE JÄTTÄ NÄKYMÄTTÖMÄLLE LUOKAN 1M LASERSÄTEILYLLE. ÄLÄ KATSO SUORAAN SÄTEESEEN TAI TARKASTELE SITÄ OPTISEN LAITTEEN LÄPI.	WARNING SYNLIG OCH/ELLER OSYNLIG LASERSTRÅLING KLASS 1M NÄR DENNA DEL ÄR ÖPPNAD. STIPRA EJ IN I STRÅLEN OCH BETRÄKTA EJ STRÅLEN MED OPTISKA INSTRUMENT. LPH1295-000A
------------------------------------------------------------------------------------------------------------------------------------------------------	------------------------------------------------------------------------------------------------------------------------------------------------------------------------------------------	---------------------------------------------------------------------------------------------------------------------------------------------	-----------------------------------------------------------------------------------------------------------------------------------------------------------------------------------	-----------------------------------------------------------------------------------------------------------------------------------------------------------------------------------------------	----------------------------------------------------------------------------------------------------------------------------------------------------------------------------------------------------

Tämä laite on lasertuotteita käsittelevän standardin "IEC60825-1:2001" asetusten mukainen.

Pistorasian tulee olla laitteen lähetyvillä ja siihen pitää päästä helposti käsiksi.

HUOMAUTUS:
Tämä laite sisältää mikropiirejä. Ulkoinen elektroninen kohina tai häiriö voi saada laitteen toimimaan virheellisesti. Jos näin käy, katkaise virta ja irrota virtajohto pistorasiasta. Kytke virtajohto sitten takaisin pistorasiaan ja kytke laitteeseen virta. Poista levy. Käytä laitetta normaaliin tapaan, kun olet tarkastanut levyn.

HUOMAUTUS:
Sähköiskun tai laitteen vahingoittumisen välttämiseksi aseta virtajohdon pienempi pää ensin tiukasti verkkolaitteeseen ja liitä suurempi pää sen jälkeen verkkoulosoottoon.

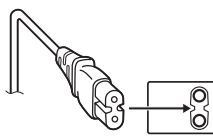

Jos laite menee epäkuuntoon, lopeta sen käyttö heti ja ota yhteys paikalliseen JVC-kauppiaseen.

Tietoja käyttäjille vanhojen laitteiden hävittämisestä

[Euroopan unioni]

Tämä symboli tarkoittaa, että sähkö- ja elektroniikkalaitteita ei tule laittaa talousjätteisiin, kun ne poistetaan käytöstä. Sen sijaan tuotteet tulee toimittaa asianmukaiseen sähkö- ja elektroniikkalaitteiden kierrätyspisteeseen, jossa ne käsitellään uusiokäyttöä ja kierrätystä varten paikallisen lainsäädännön mukaan.

Kun hävität tuotteen asianmukaisella tavalla, autat säästämään luonnonvaroja ja estämään mahdollisia ympäristö- ja terveyshaittoja, joita voi aiheutua tämän tuotteen vääränlaisesta hävittämisestä. Lisätietoja keräyspisteistä ja tämän tuotteen kierrätyksestä saat paikkakuntasi viranomaisilta, kotitalousjätteiden keräyksestä huolehtivasta yrityksestä tai liikkeestä, josta ostit tuotteen.

Tuotteen vääränlaisesta hävittämisestä voi seurata paikallisen lainsäädännön mukaisia rangaistuksia.

(Yrityskäyttäjät)
Jos haluat hävittää tämän tuotteen, web-sivustoltamme osoitteessa www.jvc-europe.com löydät tietoja käytetyn tuotteen palautuksesta.

[Muut maat Euroopan unionin ulkopuolella]
Jos haluat hävittää tämän tuotteen, tee se kansallisen lainsäädännön tai muiden maassasi voimassa olevien määräysten mukaan, jotka koskevat vanhojen sähkö- ja elektroniikkalaitteiden käsittelyä.



Huomio:
Tämä symboli on voimassa vain Euroopan unionissa.

DVD-tallentimeen liittyvät turvallisuushuomautukset

Noudata aina seuraavia ohjeita. Näiden ohjeiden noudattamisen laiminlyöminen seurauksena voi olla sähköisku, tulipalo, loukkaantuminen tai laitteen vaurioituminen.

- Älä pura tai avaa laitetta tai tee siihen omia muutoksia. Korjaus- ja tarkistuspyynnöt tulee esittää jälleenmyyjälle.
- Älä aseta DVD-tallentimen sisään metallia tai syttyviä materiaaleja tai kaada vettä tai muuta nestettä sen sisään.
- Sammuta laitteen virta sitä asennettaessa.
- Irrota virtajohto, jos DVD-tallenninta ei tulla käyttämään pitkään aikaan tai jos aiot puhdistaa laitteen (laitteessa kulkee virta silloinkin, kun se on sammutettu).
- Älä tuki DVD-tallentimen ilmanvaihtoaukkoja.
- Älä käytä laitetta, jos kosteuden tiivistyminen siihen on todennäköistä. DVD-tallentimen siirtäminen äkillisesti kylmästä paikasta lämpimään saattaa johtaa vesipisaroiden muodostumiseen laitteeseen. Tämä voi vaurioittaa laitetta tai aiheuttaa käyttöhäiriöitä.
- Älä altista laitetta tärinälle, kun sen sisällä on levy.

Lisälaitteisiin liittyvät turvallisuushuomautukset

- Noudata seuraavia turvallisuusohjeita käyttäessäsi verkkolaitetta, virtajohtoa ja USB-kaapelia. Näiden ohjeiden noudattamisen laiminlyöminen seurauksena voi olla sähköisku, tulipalo, loukkaantuminen tai laitteen vaurioituminen.
 - Älä kytke tai irrota virtajohtoa, jos kätesi ovat märät.
 - Aseta pistoke huolellisesti paikalleen pistorasiaan.
 - Pidä pöly ja metalliesineet poissa pistokkeen läheisyydestä.
 - Älä vahingoita virtajohtoa.
 - Säilytä johtoa paikassa, jossa kukaan ei voi kompastua siihen.
 - Älä käytä laitetta ukkosella.
 - Älä pura laitetta.
 - Älä käytä laitetta minkään muun kuin tämän tuotteen kanssa.
- Älä yritä toistaa tuotteen mukana toimitettua CD-levyä äänilevyjen toistamiseen tarkoitetulla CD-soittimella. Tällainen käyttö voi vaurioittaa piirejä tai kaiuttimia.

Levyihin liittyvät turvallisuushuomautukset

Älä käytä levyjä, jos.

- levy on haljennut
- levyssä on syviä naarmuja.

Asennus

Älä asenna laitetta.

- kosteisiin tiloihin
 - tiloihin, joissa lämpötila on 60°C tai sitä suurempi
 - suoraan auringonvaloon
 - paikkaan, jossa sen ylikuumeneminen on todennäköistä
 - pölyiseen tai savuiseen paikkaan
 - paikkaan, jossa se voi altistua öljyiselle savulle tai vesihöyrylle (esimerkiksi keittiötasolle tai ilmastokostuttimen viereen)
 - epävakaaaseen paikkaan
 - kylpyhuoneeseen
 - pölyiseen paikkaan.
 - Kalteva alusta
- Älä aseta laitetta pystyasentoon. Tätä tallenninta saa käyttää ainoastaan vaakatasossa.

Laitteen puhdistaminen

TÄRKEÄÄ:

- Muista puhdistaa DVD-tallennin ennen sen puhdistamisen aloittamista.
- Älä käytä nesteitä tai aerosolipuhdistimia.
- Varmista, että laite ei ole yhteydessä kosteuteen tai nesteeseen puhdistamisen aikana.

DVD-tallentimen ulkopuoli:

Pyyhi laitteesta pölyt kuivalla puhdistusliinalla.



Levykelkka:

Pyyhi lika pois pehmeällä kuivalla puhdistusliinalla.

Levy:

Puhdista levy pyyhkimällä sitä pehmeällä kankaalla keskeltä ulkoreunaan päin.

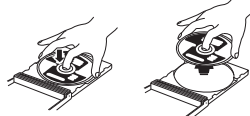

Levyjen käsitteleminen:

Älä kosketa levyn pintaa sitä käsitellessäsi.

Säilyttäminen:

Varmista, että levyjä säilytetään niiden koteloidissa. Jos levyjä säilytetään toistensa päällä ilman niiden suojakoteloita, levyt saattavat vahingoittua. Älä jätä levyjä paikkoihin, joissa ne ovat alttiina suoralle auringonvalolle, kosteudelle tai korkeille lämpötiloille. Älä jätä levyjä autoon.

Aluekoodit

Aluekoodi on DVD-videon toisto rajoittava ominaisuus. Maailma on jaettu maantieteellisten sijaintien perusteella kuuteen eri alueeseen, joita kutakin vastaa tietty aluekoodinumero. Jos toistettavan levyn aluekoodinumero ei ole sama kuin soittimen aluekoodiasetus, levyä ei voi toistaa kyseisellä soittimella. (Laitteen oletus-aluekoodiasetus on ilmoitettu DVD-tallentimen pohjassa olevassa tarrassa.)

Aluekoodien vaihtaminen

Voit vaihtaa aluekoodiasetusta, jos haluat toistaa eri aluekoodin DVD-levyn. (Koodia ei voi muuttaa kaikissa toisto-ohjelmissa.) Kun asetat levyn laitteeseen, näyttöön tulee varoitusnäyttö. Voit muuttaa koodin noudattamalla näytössä näkyviä ohjeita. DVD-tallentimen aluekoodiasetus voidaan vaihtaa vain **4 kertaa**. Neljännellä kerralla määritetty koodi jää laitteen pysyväksi asetukseksi. Tästä syystä varmista, että määrität neljännellä vaihtokerralla koodin, jonka mukaisia levyjä käytät useimmiten. Toimi huolellisesti ja harkiten koodia vaihtaessasi.

Vastuunrajoitus

JVC ei ole millään tavoin vastuussa virheellisistä liitännöistä tai väärästä käsittelystä mahdollisesti aiheutuvista tietojen menetyksistä.

Tekijänoikeudet

Tekijänoikeuksin suojatun materiaalin kopioiminen muuhun kuin henkilökohtaiseen käyttöön ilman tekijänoikeuksien haltijan lupaa on kielletty tekijänoikeuksia käsittelevissä laeissa.

Rekisteröidyt tavaramerkit ja tavaramerkit

- Windows® on Yhdysvalloissa ja/tai muissa maissa rekisteröity tavaramerkki tai tavaramerkki, jonka omistaa Microsoft Corporation.
- Muut tässä asiakirjassa mainitut yritysten ja tuotteiden nimet ovat omistajiansa rekisteröityjä tavaramerkkejä ja/tai tavaramerkkejä.

Lisälaitteet

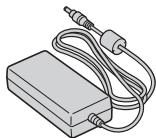

Verkkolaite



Virtajohto

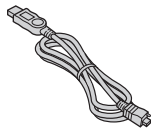

USB-kaapeli

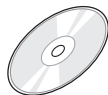

CD-levy

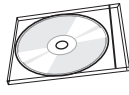

Tyhjä levy

Osien ja ohjainten opas

Etupuoli



- ① Levykelkka
- ② Virtavalo
- ③ Levyn poistopainike

Takapuoli

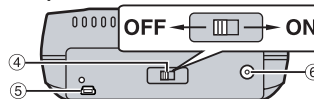

- ④ Virtakytkin
- ⑤ USB-liitin
- ⑥ Virtaliitin

Tekniset tiedot

Yleiset tiedot

Virtalähde		DC 12 V	
Virrankulutus (tiedonsiirron aikana)		Noin 5,2 W	
Päälaitteen mitat (L x K x S)		161 x 58 x 237 mm	
Päälaitteen paino		Noin 1,4 kg	
Käyttölämpötila		0 °C - 40 °C	
Käyttöympäristön kosteus		35 % - 80 %	
Säilytyslämpötila		-20 °C - 50 °C	
Lasertehto	DVD	Aallonpituus	653 - 663 nm
		Ulostulo	1,0 mW
	CD	Aallonpituus	770 - 870 nm
		Ulostulo	0,4 mW

Kun yhdistetty kameraan

Liitäntä	High Speed USB 2.0
Tuetut levyt	DVD-R (2x-16x), DVD-RW (2x-4x)
Tallennusmuoto	DVD-video
Kirjoitusnopeus	2x (kaikille levyille)
Tallennusaika (4,7 Gt:n levyä kohden)	Noin 30 minuuttia (noin yksi tunti erittäin hyvällä laadulla tallennettua videota)
Liitäntäkaapeli	USB-kaapeli (toimitetaan laitteen mukana)

Kun yhdistetty PC-tietokoneeseen

Liitäntä	High Speed USB 2.0		
Kirjoitusnopeus (USB 2.0)	Kirjoittaminen	DVD-R/RW (2x)	Vain 2x
		DVD-R/RW (4x)	Valitse 2x/4x
		DVD-RW (6x)	Vain 4x
		DVD-R (8x tai enemmän)	Valitse 2x/8x
	Lukeminen	DVD-R	8x (5x viimeisteltyinä)
		DVD-RW/ROM	5x
CD-R/RW/ROM		10x	
Tuetut levyt	DVD	Kirjoittaminen	DVD-R, DVD-RW
	CD	Lukeminen	DVD-ROM, DVD-VIDEO, DVD-R, DVD-RW CD-ROM, CD-DA, CD Extra, Video-CD, Mixed-CD, CD-R, CD-RW
Tuetut käyttöjärjestelmät	Windows® XP Home Edition / Professional Windows® 2000 Professional ja Service Pack 4 (esiasennettu)		
Liitäntäkaapeli	Kameran mukana toimitettu USB-kaapeli		
Tuettu ohjelmisto	CyberLink PowerProducer 3 NE (Videoiden laadinta) CyberLink Power2Go 4 (tietojen kirjoittaminen)		

Suosittelut levyt

DVD-R	JVC, TDK, Verbatim, SONY
DVD-RW	JVC

Liitäntäkaapeli

Mini USB (tyyppi A ja tyyppi B), USB 1.1- ja USB 2.0 -yhteensopiva

Verkkolaite

Virtavaatimus	AC 100 V - 240 V ~, 50 Hz/60 Hz
Ulostulo	DC 12 V ---, 4 A

HUOM:

- Laitteessa voi käyttää kahdeksan ja 12 senttimetrin levyjä. Kahdeksan senttimetrin levyjä voi kuitenkin käyttää vain, jos DVD-tallennin on yhdistetty PC-tietokoneeseen.
- Double-layer-levyjä ei voi käyttää, kun DVD-tallennin on yhdistetty PC-tietokoneeseen tai kameraan.
- Laitteen käyttäminen tehokkaimmalla mahdollisella tavalla ei ehkä ole mahdollista riippuen käytettävästä levyistä. Laitteen kanssa on suositeltavaa käyttää sellaisten valmistajien levyjä, joiden tuotteiden yhteensopivuus laitteen kanssa on testattu ja varmistettu.
- Tuotteen ulkoasua ja teknisiä tietoja voidaan muuttaa ilman ennakkoilmoitusta.
- Packet Write -menetelmää käyttämällä tallennettuja CD-levyjä ei voi toistaa.
- Muiden kuin CD-DA -standardin (copy control CD) mukaisten CD-levyjen toimintaa ei voida taata.
- DVD-RW 6x -levyjä ei voi käyttää kameran kanssa.

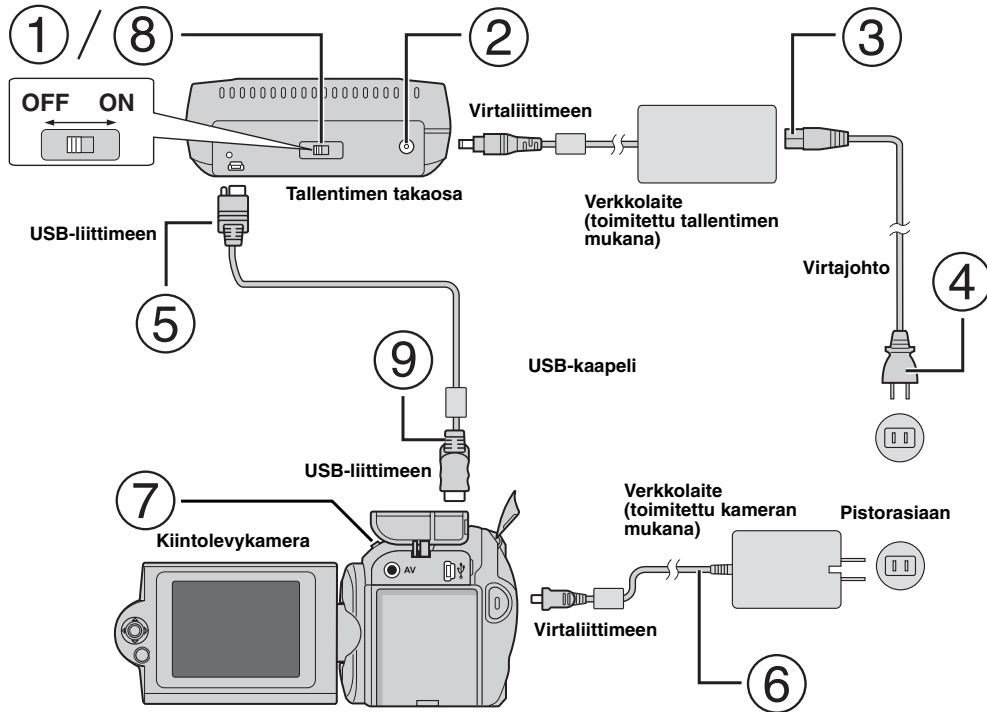

Kameraan liittäminen

- 1 Varmista, että tallennin on sammutettu virtakytkimestä.
- 2 Liitä verkkolaite tallentimeen.
- 3 Yhdistä virtajohto verkkolaitteeseen.
- 4 Yhdistä virtajohto pistorasiaan.
- 5 Yhdistä laitteen mukana toimitettu USB-kaapeli tallentimen USB-liitäntään.
- 6 Yhdistä kamera verkkovirtaan. (→ Lisätietoja on kameras käyttöoppaassa.)
- 7 Käynnistä kamera.
- 8 Käynnistä tallennin. Tallentimen etuosassa oleva merkkivalo palaa vihreänä.
- 9 Yhdistä laitteen mukana toimitettu USB-kaapeli kameras USB-liitäntään.

HUOM:

- Aseta levy paikoilleen, kun kameras näyttöön tulee teksti [INSERT DISC].
- Varmista, että olet käyttänyt laitteen mukana toimitettua USB-kaapelia tallentimen ja kameras kytkemiseen.
- Kun käytät kameras, varmista, että kameras käytetään verkkovirralla eikä akun avulla.
- Älä altista kameras tai tallenninta tärinälle tai iskuille levyn kirjoittamisen aikana. Toimi erityisen varovaisesti siinä tapauksessa, että kamera asetetaan tallentimen päälle kirjoituksen ajaksi.
- Lisätietoja levyjen kirjoittamisesta löytyy käyttöoppaan osiosta, joka käsittelee "Videotiedostojen siirtäminen DVD-levyille".
- Tällä laitteella tallennettuja DVD-levyjä ei voi toistaa joillakin DVD-tallentimilla/-soittimilla. Käytä tällaisessa tapauksessa kameras [PLAY DVD] -toimintoa levyjen toistoon.

Yhdistäminen PC-tietokoneeseen

- 1 Varmista, että tallennin on sammutettu virtakytkimestä.
- 2 Liitä verkkolaite tallentimeen.
- 3 Yhdistä virtajohto verkkolaitteeseen.
- 4 Yhdistä virtajohto pistorasiaan.
- 5 Käynnistä tallennin. Tallentimen etuosassa oleva merkkivalo palaa vihreänä.
- 6 Käynnistä tietokone.
- 7 Yhdistä tallennin PC-tietokoneeseen USB-kaapelilla.

HUOM:

Käytä tallentimen PC-tietokoneeseen liittämiseen kameras mukana toimitettua USB-kaapelia.

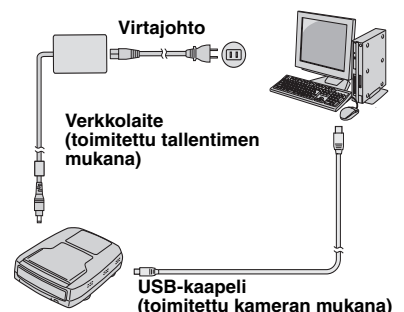

Tallennusohjelmisto — CyberLink Power2Go 4 —

Power2Go 4 on videokuvan, kuvien, äänen ja muiden datatiedostojen DVD-datalevyille kirjoittamiseen tarkoitettu ohjelmisto.

Järjestelmävaatimukset

Seuraavassa taulukossa on esitetty järjestelmävaatimukset ohjelmiston asentamista varten.

Käyttöjärjestelmä	Windows® 2000 Professional SP4 [2000] (esiasennettu), Windows® XP Home Edition [XP] (esiasennettu) tai Windows® XP Professional [XP] (esiasennettu)
Suoritin	Intel® Pentium® III, 800 MHz tai nopeampi (2 GHz:n Intel® Pentium® 4 -suorinta tai nopeampaa suositellaan)
Vapaa kiintolevytila	Vähintään 50 megatavua asennusta varten Vähintään 5 gigatavua suositellaan DVD-levyjen luontia varten
RAM-muisti	Vähintään 128 megatavua (vähintään 256 megatavua suositellaan)
Liitäntä	USB 2.0/1.1* -liitin
Näyttö	Näytön on tuettava 800 x 600 -kuvapisteen näyttötilaa

* Jos käytät USB 1.1 -kaapelia, kirjoittaminen kestää noin kolme tuntia.

Ohjelmiston asentaminen

1. Aseta CD-asennuslevy tietokoneen CD-asemaan.
2. Kielen valintanäyttö tulee näkyviin.

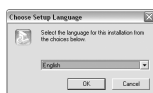

3. Näyttöön tulee asennusnäyttö ja sen jälkeen asennuksen käynnistymisestä kertova näyttö.



Napsauta [Next] -painiketta.

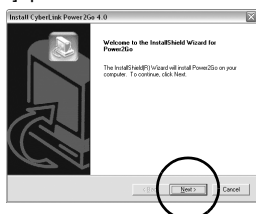

4. Kirjoita käyttäjätiedot ja napsauta sitten [Next] -painiketta.

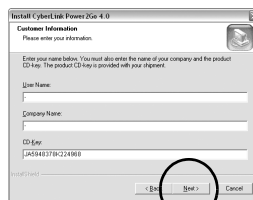

Noudata näyttöön tulevia ohjeita.

5. Asennus käynnistyy.

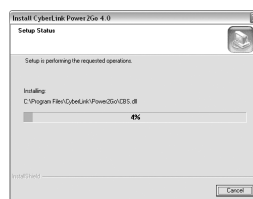

6. Asennuksen päätyttyä näkyviin tulee seuraava näyttö.

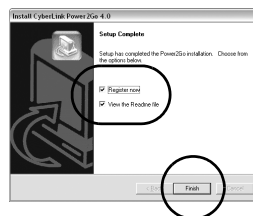

Valitse haluamasi valintaruudut ja napsauta sitten [Finish] -painiketta.

- Tässä vaiheessa tuote kannattaa myös rekisteröidä napsauttamalla [Register now] -painiketta.

Asennus on nyt päättynyt.

HUOM:

- Yllä olevat ohjeet kuvaavat ohjelmiston asentamisen vaiheet vain pääpiirteittäin. Tarkempia tietoja Power2Go 4 -ohjelmiston käyttämisestä on ohjelman käyttöoppaassa, ohjeessa ja ReadMe-tiedostossa, jotka asennetaan ohjelmiston asennuksen yhteydessä. Voit tarkastella käyttöopasta, ohjetta ja RedMe-tiedostoa valitsemalla niiden vaihtoehdot tietokoneen Käynnistä-valikosta.
- Tätä tuotetta ei käytetä tiedostojen kirjoittamiseen CD-R- tai CD-RW-levyille. Tuote ei myöskään tue kaikkia Power2Go 4 -ohjelmiston ominaisuuksia.

CyberLink Power2Go 4 Yhteystiedot

Jos haluat lisätietoja CyberLink Power2Go 4 -ohjelmistosta tai muista tuotteista, ota yhteyttä käyttämällä seuraavia yhteystietoja.

Puhelin- ja faksitukipalvelut

Sijainti	Kieli	Aukioloaika (ma - pe)	Puhelinnumero	Faksinumero
Saksa	englanti / saksa / ranska / espanja /italia / hollanti	9.00 - 17.00	+49-700-462-92375	+49-241-70525-25
Taiwan	mandariini-kiina	9.00 - 18.00	+886-2-8667-1298 alanumero 333	+886-2-8667-1300

Maksullinen puhelintuki

Sijainti	Kieli	Linjojen aukioloaika (ma - pe)	URL-osoite
Yhdysvallat	englanti	13.00 - 22.00 (CST)	http://www.cyberlink.com/english/cs/support/new_site/voice_support.jsp

Tukipalvelun Web-osoite/sähköpostiosoite

Kieli	URL-osoite/Sähköpostiosoite
englanti	http://www.cyberlink.com/english/cs/support/new_site/support_index.html
saksa / ranska / espanja / italia	goCyberlink@axtama.de

Vianmääritys

Jos epäilet, että laitteessa on toimintahäiriö, aloita tarkistamalla seuraavat asiat. Jos ongelma ei ratkea, ota yhteys paikalliseen JVC-jälleenmyyjään.

Ongelma	Syy/Korjaustoiminto
Laitteeseen ei saa kytkettyä virtaa.	<ul style="list-style-type: none"> • Varmista, että verkkolaite on liitetty kunnolla. • Varmista, että virtakytkin on päällä.
Laite ei tunnista kameraa/PC-tietokonetta.	<ul style="list-style-type: none"> • Varmista, että USB-kaapeli on liitetty oikein.
Tallennin tai verkkolaite on kuuma.	<ul style="list-style-type: none"> • Kyseessä ei ole laitteen vika. Jos tallennin on epätavallisen kuuma, irrota verkkovirtasovitin ja pyydä lisätietoja jälleenmyyjältä, jolta laite on hankittu.
Levykelkkaa ei voi avata.	<ul style="list-style-type: none"> • Levyä ei voi poistaa levyn poistopainikkeen avulla, jos tietojen levylle kirjoitus on kesken. Odota, kunnes kirjoittaminen päättyy. • Jos levyä ei voi poistaa levyn poistopainikkeella virheen tai häiriötilanteen takia (jos tallennin on esimerkiksi pudonnut), poista levy poistovivun avulla (lisätietoja alla).
Kirjoittaminen epäonnistuu.	<ul style="list-style-type: none"> • Varmista, että käytössäsi on kelvoinen levy. (☞ sivut 3, 4) • Käytä tallentimen kanssa käytettäväksi suositeltuja levyjä. (☞ sivu 4) • Aseta levy uudelleen tallentimeen siten, että levyn tekstipuoli on ylöspäin. • Varmista, ettei levyn tallennuspinta ole vaurioitunut. • Varmista, ettei levykelkka ole likainen. • Epätavallisen muotoisille levyille (esimerkiksi sydämen tai kahdeksankulmion muotoisille levyille) kirjoittaminen ei ole mahdollista. • Tarkista käytettävän levyn tukema kirjoitusnopeus.
Lukeminen epäonnistuu.	<ul style="list-style-type: none"> • Aseta levy uudelleen tallentimeen siten, että levyn tekstipuoli on ylöspäin. • Varmista, ettei levyn tallennuspinta ole vaurioitunut. • Epätavallisen muotoisille levyille (esimerkiksi sydämen tai kahdeksankulmion muotoisille levyille) kirjoittaminen ei ole mahdollista. • Packet Write -menetelmää käyttämällä tallennettuja CD-levyjä ei voi toistaa. • Muita kuin CD-DA -standardin (copy control CD) mukaisia CD-levyjä ei voi toistaa.
Kirjoittaminen/lukeminen suurimmalla sallitulla nopeudella ei ole mahdollista.	<ul style="list-style-type: none"> • Lukeminen suurimmalla sallitulla nopeudella ei ehkä ole mahdollista, jos laitteessa käytetään epätavallista levyä. • Käytä tallentimen kanssa käytettäväksi suositeltuja levyjä. (☞ sivu 4)
Kaupallista DVD-levyä ei voi toistaa, kun tallennin on liitetty PC-tietokoneeseen.	<ul style="list-style-type: none"> • Tarkista levyn aluekoodi. (☞ sivu 3)
Tällä laitteella tallennettuja DVD-levyjä ei voi kopioida sellaisella DVD-tallentimella, jossa on kiintolevy.	<ul style="list-style-type: none"> • Kytke tallennin kameraan, aloita toisto käyttämällä kameran [PLAY DVD] -toimintoa ja kopioi DVD-levyt DVD-tallentimella. (Katso lisätietoja kameran käyttöohjeen kohdasta "Televisioon, videonauhuriin tai DVD-tallentimeen kytkeminen" tai "DVD-tallentimen käyttäminen siirtämiseen".)

Levyn poistovipu

Jos levyä ei voi poistaa levyn poistopainikkeella esimerkiksi virtakatkoksen tai tallentimen putoamisen aiheuttaman ongelman takia, voit poistaa levyn tämän vivun avulla.

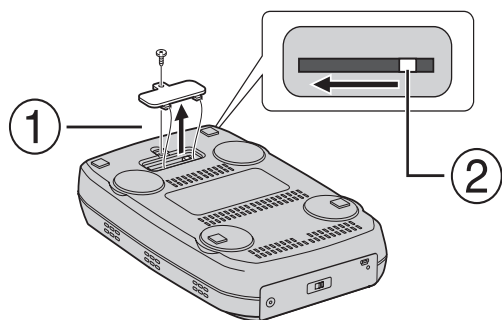

Toimintaohjeet

- 1 Avaa laitteen pohjassa oleva kansi ristipääruuvimeisselillä.
- 2 Käännä laitteen sisällä olevaa vipua oikealta vasemmalle.

Med denna brännare kan du skapa DVD-skivor av de videor som du har spelat in med JVC-videokameran med hårdisk. Dator behövs inte användas.

- Använd programvaran till kameran om du vill redigera videorna som spelats in med kameran och skapa dina egna DVD-skivor.
- Använd det medföljande programmet Power2Go 4 för att skriva över data. Det kan inte användas för att redigera videor eller skapa DVD-skivor.
- Brännaren stöds inte av Macintosh.

Högt värderade kund!

Tack för att du har valt den här brännaren. Innan du tar den i bruk bör du läsa igenom säkerhetsinformationen och föreskrifterna på sidorna 2 och 3 för att vara säkra på att använda den på rätt sätt.

Säkerhetsföreskrifter

VIKTIGT:

Om något av nedanstående inträffar ska du dra ur nätsladden och kontakta återförsäljaren för eventuell reparation.

- Rök eller onormal lukt
- Skador efter att enheten tappats
- Vatten eller föremål inuti enheten

VARNING:

ENHETEN ÄR EN LASERPRODUKT AV KLASS 1. EMELLERTID ANVÄNDS EN SYNLIG LASERSTRÅLE I DENNA ENHET, VILKET KAN GE UPPHOV TILL FARLIG STRÅLNING. ANVÄND ENHETEN ENLIGT ANVISNINGARNA.

NÄR ENHETEN ÄR ANSLUTEN TILL ELNÄTET SKA DU INTE TITTA IN I ÖPPNINGEN TILL SKIVFAKDET ELLER ANDRA ÖPPNINGAR FÖR ATT FÖRSÖKA GRANSKA ENHETENS INRE.

OM DU ANVÄNDER KONTROLLERNA FELAKTIGT, UTFÖR JUSTERINGAR ELLER INTE FÖLJER ANGIVNA PROCEDURER KAN DU UTSÄTTA DIG SJÄLV OCH DIN OMGIVNING FÖR FARLIG STRÅLNING.

ÖPPNA INGA HÖLJEN OCH UTFÖR INGA REPARATIONER SJÄLV. ALL SERVICE SKA UTFÖRAS AV UTBILDAD PERSONAL.

LASERPRODUKT AV KLASS 1
REPRODUKTION AV ETIKETTER
VARNINGSETIKETT INUTI ENHETEN

CAUTION VISIBLE AND/OR INVISIBLE CLASS 1M LASER RADIATION WHEN OPEN DO NOT STARE INTO BEAM OR VIEW DIRECTLY WITH OPTICAL INSTRUMENTS.	ATTENTION ENVIRONNEMENT LASER VISIBLE ET/OU INVISIBLE DE CLASSE 1M LINE FOS OUVERT: NE PAS FIXER LE FASCEAU NI REGARDER DIRECTEMENT AVEC DES INSTRUMENTS OPTIQUES.	ADVARSEL SYNLIG OG/ELLER USYNLIG KLASSE 1M-LASERSTRÅLING VED ÅRNING SE IKKE IND I STRÅLEN-HELLER SE DIREKTE MED OPTISKE INSTRUMENTER.	ADVARSEL SYNLIG OG/ELLER USYNLIG LASERSTRÅLING I KLASSE 1 M NÄR DEKSEL ÅPNES. IKKE STRIK INN I STRÅLEN ELLER SE DIREKTE MED OPTISKE INSTRUMENTER.	VARO! AVATTRESSA OLET ALTTIINA NÄRYVÄLLE JÄI TAI NÄKYMÄTTÖMÄLLE LUOKAN 1M LASERSÄTELYLLE. ÄÄ KÄSÄ SUORAN SÄKTEESÄEN TÄI TÄRKÄSTELE SÄIÄ OPTISEEN LÄITTEEN LÄÄRÄ	VARNING SYNLIG OCH/ELLER OSYNLIG LASERSTRÅLNING, KLASS 1M NÄR DENNA DEL ÄR ÖPPNAD, STIRRA EJ IN I STRÅLEN OCH BETRÄKTA EJ STRÅLEN MED OPTISKA INSTRUMENT. LPM1206-001A
------------------------------------------------------------------------------------------------------------------------------------------------------------------	--------------------------------------------------------------------------------------------------------------------------------------------------------------------------------------------	------------------------------------------------------------------------------------------------------------------------------------------------------------------	---------------------------------------------------------------------------------------------------------------------------------------------------------------------------------	-----------------------------------------------------------------------------------------------------------------------------------------------------------------------------------------------	------------------------------------------------------------------------------------------------------------------------------------------------------------------------------------------------------

Denna enhet uppfyller standarden "IEC60825-1:2001" för laserprodukter.

Använd ett lättåtkomligt vägguttag nära utrustningen.

OBSERVERA:

Denna enhet innehåller mikrodatorer. Yttre elektroniskt brus eller elektroniska störningar kan orsaka funktionsfel. Om så är fallet stänger du av enheten och drar ur nätkabeln ur vägguttaget. Anslut den sedan igen och starta enheten. Mata ut skivan. När du kontrollerat skivan använder du enheten som vanligt.

VARNING:

Undvik elstötar eller skador på enheten genom att först ansluta den smala ändan av nätkabeln till nätadaptern tills den sitter ordentligt, och anslut sedan nätkabelns breda ända till ett vägguttag.

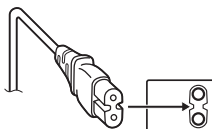

Sluta använda enheten omedelbart om det uppstår ett fel och kontakta din lokala JVC-handlare.

Information till användare gällande kassering av gammal utrustning

[Europeiska gemenskapen]

Denna symbol anger att elektrisk och elektronisk utrustning inte ska kasseras som vanligt hushållsavfall, när de inte ska användas mer.

Istället ska produkten lämnas in på lämplig återvinningsstation för elektrisk eller elektronisk utrustning, så att den kan tas om hand och återvinnas i enlighet med ert lands lagstiftning. Genom att avyttra denna profukt på rätt sätt, bidrar du till att bevara naturen och förhindrar potentiellt negativa effekter på miljön och den mänskliga hälsan, som annars kan bli resultatet vid felaktig hantering av denna produkt. Kontakta ditt kommunkontor, det företag som hanterar dina hushållssopor eller butiken där du köpt produkten, för mer information om återvinningscentraler. Det kan hända att du bötfälls i enlighet med ert lands lagstiftning om detta avfall kasseras på fel sätt.



Tänk på:
Att denna symbol endast gäller inom den Europeiska gemenskapen.

(Företagsanvändare)

Om ni vill kassera denna produkt, besök vår webbsida www.jvc-europe.com för att få information om returnering av produkten.

[Övriga länder utanför den Europeiska gemenskapen]

Om du vill kassera denna produkt, ska detta göras i enlighet med gällande lagstiftning i landet, eller enligt andra bestämmelser i ditt land, för behandling av gammal elektrisk eller elektronisk utrustning.

Säkerhetsföreskrifter för brännaren

lakta alltid följande föreskrifter. I annat fall finns risk för elektriska stötar, brand, personskador eller felfunktioner.

- Enheten får inte monteras isär eller modifieras. Reparationer och kontroller ska utföras av återförsäljare.
- Metallföremål, lättantändliga föremål och vätskor får inte förekomma inuti brännaren.
- Stäng av strömmen medan du ansluter brännaren till annan utrustning.
- Dra ur nätsladden när brännaren inte ska användas under en längre tid eller när den ska rengöras (enheten är strömsatt även när den är avstängd).
- Tapp inte för brännarens ventilationshål.
- Använd inte brännaren när det finns risk för kondensation. Om du flyttar brännaren från en kall omgivning till en varm kan det bildas små droppar som medför felfunktion.
- Utsätt inte brännaren för vibrationer när det finns skivor i den.

Säkerhetsföreskrifter för tillbehör

- Iakta följande föreskrifter när du hanterar nätadapter, nätsladd och USB-kabel. I annat fall finns risk för elektriska stötar, brand, personskador eller felfunktioner.
 - Sätt inte i eller dra ur sladdar med fuktiga händer.
 - Sätt i kontakten ordentligt i vägguttaget.
 - Se till att det inte finns damm eller metallföremål på kontakten.
 - Var försiktig så att sladden inte skadas.
 - Tänk på snubbelrisken.
 - Använd inte dessa tillbehör under åskväder.
 - Montera inte isär tillbehören.
 - Använd inte tillbehören till andra produkter än denna brännare.
- Spela inte den medföljande CD-skivan i en musikspelare. Detta kan skada kretsar och högtalare.

Säkerhetsföreskrifter för skivor

Använd inte följande skivor.

- Skivor med sprickor
- Skivor med djupa repor

Installation

Enheten får inte installeras på någon av följande platser.

- Platser med hög luftfuktighet
- Platser där temperaturen kan uppgå till 60°C
- Platser utsatta för direkt solljus
- Platser där det finns risk för överhettning
- Platser som är utsatta för damm eller rök
- Platser som är utsatta för oljebemängd rök eller ånga, t ex köksbänkar eller bredvid avfuktare
- Instabilt underlag
- Badrum
- Dammiga platser
- Sluttande placering

Placera inte utrustningen lodrätt. Brännaren är endast avsedd att användas i vågrätt läge.

Rengöring

VIKTIGT:

- Kontrollera att brännarens nätsladd är urdragen före rengöring.
- Använd inte vätska eller tryckluft.
- Fukt eller vätska får inte komma i kontakt med enheten under rengöringen.

Utsidan av brännaren:

Torka av smuts med en torr trasa.

Skivfacket:

Torka av smuts med en mjuk, torr trasa.

Skivor:

Torka försiktigt inifrån och ut med en mjuk trasa.

Hantering av skivor:

För inte vid skivans yta när du hanterar den.

Förvaring:

Förvara alltid skivorna i sina fodral. Om skivorna staplas på varandra utan skyddande fodral kan de skadas. Placera inte skivor på platser med direkt solljus eller med hög luftfuktighet eller temperatur. Lämna aldrig skivor i bilen!

Regionkoder

Regionkoder är nummer som används för att begränsa uppspelningen av DVD-videoskivor. Världen är indelad i sex regioner och varje region identifieras med ett nummer. Om numret på skivan inte överensstämmer med numret på spelaren kan skivan inte spelas upp på den spelaren. (Den ursprungliga regionkoden anges på en etikett på brännarens undersida.)

Ändra regionkod

Om en DVD-skiva har fel regionkod går det att ändra koden. (Koden kan inte ändras i alla uppspelningsprogram.) När du sätter i skivan visas ett varningsmeddelande. Följ anvisningarna på skärmen för att ändra koden.

Regionkoden för brännaren kan endast ändras **4 gånger**. När du ändrar kod för fjärde gången blir koden permanent. Ange därför den oftast använda koden denna gång. Ändra inte koder omdömeslöst.

Ansvarsfrihet

JVC ansvarar inte för eventuella dataförluster på grund av felaktig anslutning eller hantering.

Copyright

Material som är skyddat av lagen om upphovsrätt får inte dupliceras för annat ändamål än för eget bruk utan särskilt tillstånd från ägaren.

Registrerade varumärken och varumärken

- Windows[®] är antingen ett registrerat varumärke eller ett varumärke som tillhör Microsoft Corporation i USA och/eller i andra länder.
- Övriga företags- och produktnamn som omnämns i detta dokument är registrerade varumärken och/eller varumärken som tillhör respektive ägare.

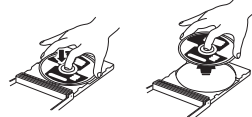

Tillbehör

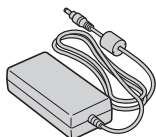

Nätadapter

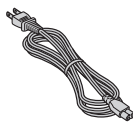

Nätsladd

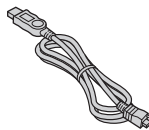

USB-kabel

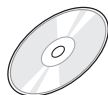

CD-skiva

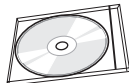

Tom skiva

Delar och kontroller

Framsida

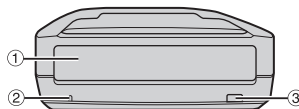

- ① Skivfack
- ② Strömlampa
- ③ Eject-knapp

Baksida

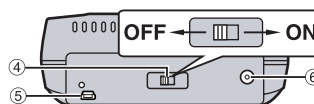

- ④ Strömbrytare
- ⑤ USB-uttag
- ⑥ Adapteruttag

Specifikationer

Allmänt

Strömförsörjning	DC 12 V		
Effektbehov (under dataöverföring)	Ca 5,2 W		
Huvudenhetens mått (B x H x D)	161 x 58 x 237 mm		
Huvudenhetens vikt	Ca 1,4 kg		
Lufttemperatur vid drift	0 °C – 40 °C		
Luftfuktighet vid drift	35 % – 80 %		
Lufttemperatur vid förvaring	-20 °C – 50 °C		
Lasereffekt	För DVD	Våglängd	653 – 663 nm
		Uteffekt	1,0 mW
	För CD	Våglängd	770 – 870 nm
		Uteffekt	0,4 mW

Vid anslutning till kamera

Gränssnitt	High Speed USB 2.0
Skivor som stöds	DVD-R (2x - 16x), DVD-RW (2x - 4x)
Inspelningsformat	DVD-video
Skrivhastighet	2x (för alla skivor)
Inspelningstid (4,7 GB-skiva)	Ca 30 minuter (ungefär 1 timme för video inspelad i läget "ultrafine")
Gränssnittskabel	Medföljande USB-kabel

Vid anslutning till dator

Gränssnitt	High Speed USB 2.0		
Skrivhastighet (för USB 2.0)	Skriva	DVD-R/RW (2x)	Endast 2x
		DVD-R/RW (4x)	Välj mellan 2x/4x
		DVD-RW (6x)	Endast 4x
		DVD-R (8x eller mer)	Välj mellan 2x/8x
	Läsa	DVD-R	8x (5x slutbehandlade)
		DVD-RW/ROM	5x
		CD-R/RW/ROM	10x
Skivor som stöds	DVD	Skriva	DVD-R, DVD-RW
		Läsa	DVD-ROM, DVD-VIDEO, DVD-R, DVD-RW
	CD	Läsa	CD-ROM, CD-DA, CD Extra, Video-CD, Mixed-CD, CD-R, CD-RW
Operativsystem som stöds	Windows® XP Home Edition/Professional Windows® 2000 Professional med Service Pack 4 (förinstallerat)		
Gränssnittskabel	USB-kabel som medföljer kameran		
Programvara som stöds	CyberLink PowerProducer 3 NE (redigera)		
	CyberLink Power2Go 4 (skriva)		

Rekommenderade skivor

DVD-R	JVC, TDK, Verbatim, SONY
DVD-RW	JVC

Gränssnittskabel

Mini USB typ A och typ B, USB 1.1 samt 2.0

Nätadapter

Nätspänning	AC 100 V - 240 V~, 50 Hz/60 Hz
Uteffekt	DC 12 V —, 4 A

ANMÄRKNINGAR:

- Både 8 cm och 12 cm skivor kan användas, men 8 cm skivor kan endast användas när brännaren är ansluten till en dator.
- En double-layer-skiva kan användas när brännaren är ansluten till en dator eller kamera.
- Det kan vara svårt att uppnå optimal prestanda hos brännaren när du använder vissa typer av skivor. Använd därför skivor som är kompatibla enligt tillverkaren.
- Produktens utseende och specifikationer kan ändras utan föregående meddelande.
- En CD-skiva som är inspelad med metoden packet-write kan inte spelas upp.
- En CD-skiva måste uppfylla standarden CD-DA (kopieringsbegränsad CD) för att felri funktion ska kunna garanteras.
- DVD-RW 6x-media kan inte användas tillsammans med kameran.

Anslutningar

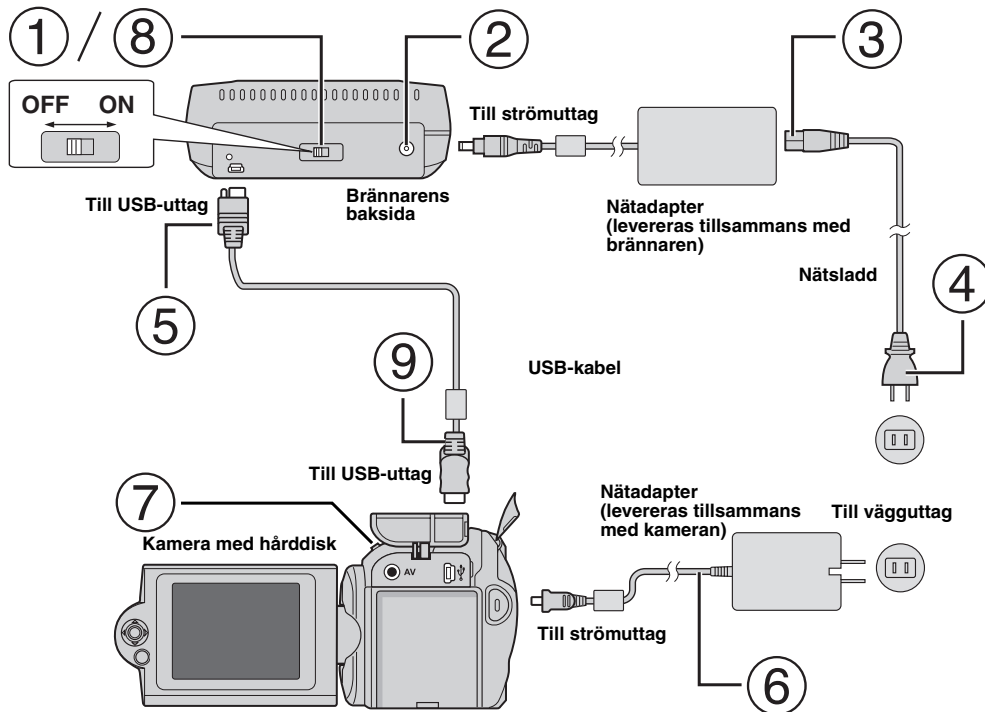

Anslutning till kameran

- 1 Kontrollera att brännaren är avstängd.
- 2 Anslut nätadaptern till brännaren.
- 3 Anslut nätsladden till nätadaptern.
- 4 Anslut nätsladden till ett vägguttag.
- 5 Anslut den medföljande USB-kabeln till USB-uttaget på brännaren.
- 6 Anslut kameran till ett vägguttag. (☞ Följ anvisningarna i kamerans bruksanvisning.)
- 7 Starta kameran.
- 8 Starta brännaren. Den gröna lampan på framsidan av brännaren lyser.
- 9 Anslut den medföljande USB-kabeln till USB-uttaget på kameran.

ANMÄRKNINGAR:

- Sätt i en skiva när [INSERT DISC] visas på kameran.
- Använd den medföljande USB-kabeln för att ansluta brännaren till kameran.
- Kontrollera att kameran strömsätts från adaptern och inte från batteriet när du använder kameran.
- Utsätt inte kameran eller brännaren för vibrationer eller mekaniska stötar medan skivan bränns. Var särskilt uppmärksam om kameran är placerad på brännaren.
- Mer information finns i bruksanvisningen för att bränna skivor under "Kopiera videofiler till DVD-skivor".
- DVD-skivor som är brända på denna enhet kan inte spelas på alla DVD-spelare/recorder. Använd i så fall [PLAY DVD] på kameran för att spela dessa skivor.

Anslutning till datorn

- 1 Kontrollera att brännaren är avstängd.
- 2 Anslut nätadaptern till brännaren.
- 3 Anslut nätsladden till nätadaptern.
- 4 Anslut nätsladden till ett vägguttag.
- 5 Starta brännaren.
Lampan på brännarens framsida lyser grönt.
- 6 Starta datorn.
- 7 Anslut brännaren till datorn med USB-kabeln.

ANMÄRKNING:

Använd kamerans medföljande USB-kabel för att ansluta brännaren till datorn.

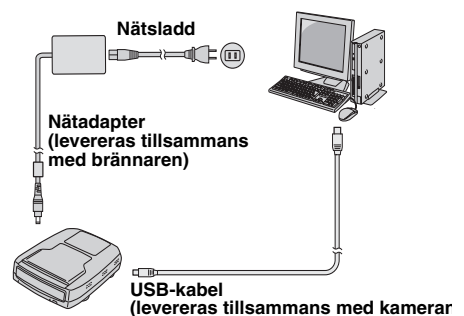

Skrivprogram — CyberLink Power2Go 4 —

Power2Go 4 är ett program som används för att skriva video-, bild-, ljud- och andra datafiler på DVD-skivor.

Systemkrav

Nedan visas systemkraven för installation av programmet.

Operativsystem	Windows® 2000 Professional SP4 [2000] (förinstallerat), Windows® XP Home Edition [XP] (förinstallerat) eller Windows® XP Professional [XP] (förinstallerat)
Processor	Intel® Pentium® III, minst 800 MHz (Intel® Pentium® 4, minst 2 GHz rekommenderas)
Ledigt utrymme på hårddisken	Minst 50 MB för installation För att skapa DVD-skivor rekommenderas minst 5 GB
RAM	Minst 128 MB (minst 256 MB rekommenderas)
Uttag	USB 2.0/1.1*-uttag
Bildskärm	Lägst 800 x 600 bildpunkter

* Om du använder en USB1.1-kabel tar bränningen ca 3 timmar.

Installation

1. Sätt i installations-CD:n i CD-enheten.
2. Skärmbilden för språkval visas.

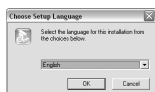

3. Installationskärlen öppnas och därefter visas startskärmen för installationen.



Klicka på [Next].

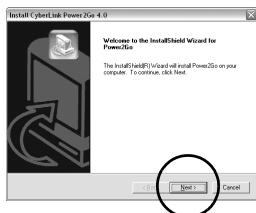

4. Ange användarinformationen och klicka sedan på [Next].

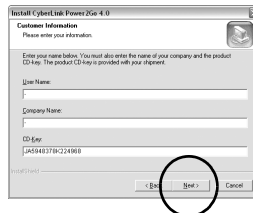

Följ anvisningarna på skärmen.

5. Installationen startar.

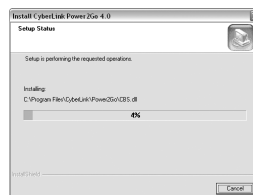

6. Följande skärmbild visas när installationen är klar.

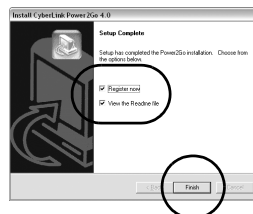

Markera lämpliga kryssrutor och klicka sedan på [Finish].

- Det är lämpligt att välja [Register now].

Installationen är klar.

ANMÄRKNINGAR:

- Ovanstående är endast en kort beskrivning över programinstallationen. Mer information om hur du använder programmet Power2Go 4 finns i användarhandboken, Help och ReadMe som installerades tillsammans med programmet. Du kan öppna användarhandboken, Help och ReadMe på datorns startmeny.
- Den här produkten kan inte användas för att skriva filer på CD-R eller CD-RW. Det är inte heller anpassat till alla funktioner i Power2Go 4.

CyberLink Power2Go 4 Kontaktinformation

För mer information om CyberLink Power2Go 4 och övriga produkter:

Support tel/fax

Plats	Språk	Kontorstid (må - fre)	Telefonnummer	Faxnummer
Tyskland	Engelska / Tyska / Franska / Spanska / Italienska / Holländska	9:00 – 17:00	+49-700-462-92375	+49-241-70525-25
Taiwan	Kinesiska (Mandarin)	9:00 – 18:00	+886-2-8667-1298 ankn. 333	+886-2-8667-1300

Betalsupport

Plats	Språk	Telefontid (må - fre)	Webbadress
USA	Engelska	13:00 – 22:00 CST	http://www.cyberlink.com/english/cs/support/new_site/voice_support.jsp

Support Internet/e-post

Språk	webbadress/e-postadress
Engelska	http://www.cyberlink.com/english/cs/support/new_site/support_index.html
Tyska / Franska / Spanska / Italienska	goCyberlink@aixtema.de

Felsökning

När du upptäcker ett fel ska du först kontrollera följande. Kontakta din lokala JVC-återförsäljare om felet trots det inte kan avhjälpas.

Problem	Orsak/Åtgärd
Det går inte att starta brännaren.	<ul style="list-style-type: none">● Kontrollera att nätadaptern är rätt ansluten.● Kontrollera att strömmen är på.
Kameran/datorn kan inte identifieras.	<ul style="list-style-type: none">● Kontrollera att USB-kabeln är rätt ansluten.
Brännaren eller nätadaptern är varm.	<ul style="list-style-type: none">● Det är inte något fel. Om brännaren blir onormalt varm kopplar du loss nätadaptern och kontaktar återförsäljaren.
Det går inte att öppna skivfacket.	<ul style="list-style-type: none">● Om data håller på att skrivas på skivan kan skivan inte tas ut genom att trycka på Eject-knappen. Vänta tills skrivningen är klar.● Om skivan inte kan tas ut med Eject-knappen på grund av att ett fel har inträffat, t ex efter att brännaren har tappats i golvet, kan du ta ut skivan manuellt. (Se nedan.)
Det går inte att skriva data.	<ul style="list-style-type: none">● Kontrollera att rätt typ av skiva används. (☞ sid 3, 4)● Använd skivor som rekommenderas för brännaren. (☞ sid 4)● Sätt i skivan med etiketten vänd uppåt.● Kontrollera att skivans skrivyta inte är skadad.● Kontrollera att skivfacket inte är smutsigt.● Det går inte att skriva på missformade skivor som är orunda på något sätt.● Kontrollera skrivhastigheten för skivan som används.
Det går inte att läsa.	<ul style="list-style-type: none">● Sätt i skivan med etiketten vänd uppåt.● Kontrollera att skivans skrivyta inte är skadad.● Det går inte att skriva på missformade skivor som är orunda på något sätt.● En CD-skiva som är inspelad med metoden packet-write kan inte spelas upp.● En CD-skiva som inte uppfyller standarder som t ex standarden CD-DA (kopieringsbegränsad CD) kan inte spelas upp.
Skrivning/läsning vid maximal hastighet är inte möjligt.	<ul style="list-style-type: none">● Läsning vid maximal hastighet kan vara omöjligt om skivan inte följer standard.● Använd skivor som rekommenderas för brännaren. (☞ sid 4)
DVD-skivor som har köpts färdiginspelade kan inte spelas upp när brännaren är ansluten till en dator.	<ul style="list-style-type: none">● Kontrollera regionkoden. (☞ sid 3)
Det går inte att dubba DVD-skivor, som har skapats med den här brännaren, på en DVD-recorder med hårddisk.	<ul style="list-style-type: none">● Anslut brännaren till kameran, starta uppspelningen med funktionen [PLAY DVD] i kameran och dubba DVD-skivorna med en DVD-recorder. (Mer information finns i "Ansluta till en TV, videobandspelare eller DVD-brännare" eller "Använd en DVD-brännare för kopiering" i kameran bruksanvisning.)

Ta ut en skiva manuellt

Om skivan inte kan tas ut med Eject-knappen på grund av att ett fel har inträffat, t ex på grund av strömavbrott eller efter att brännaren har tappats i golvet, kan skivan tas ut manuellt med hjälp av denna spak.

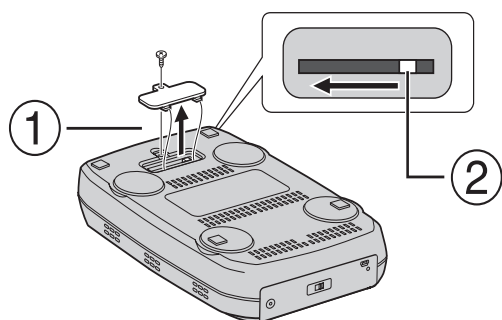

Tillvägagångssätt

- ① Öppna locket på undersidan med en stjärnskruvmejsel.
- ② Skjut spaken på insidan åt vänster.

Med denne brenneren kan du lage DVD-plater av videoer som er tatt opp med JVC Hard Disk Camera, uten å måtte bruke en PC.

- Hvis du ønsker å redigere videoer som er tatt opp med kameraet, og bruke dine originale DVD-plater, skal du bruke programvaren som fulgte med kameraet til å lage og redigere DVD-platene.
- Den medfølgende programvaren Power2Go 4, kan brukes til skrivning av data. Men den kan ikke brukes til å redigere videoer eller lage DVD-plater.
- Brenneren har ikke støtte for Macintosh.

Kjære kunde

Takk for at du har kjøpt denne brenneren. Før du tar den i bruk, må du lese sikkerhetsinformasjonen og forholdsreglene på side 2 og 3 for å sørge for en sikker bruk av dette produktet.

Sikkerhetsregler

VIKTIG:

Hvis noe av det som er nevnt nedenfor skulle skje, må du trekke ut kontakten og bestille reparasjon hos forhandleren.

- Hvis det oppstår røyk eller uvanlig lukt
- Hvis det oppstår skade etter fall
- Hvis det kommer vann eller gjenstander på innsiden

OBS:

ENHETEN ER ET KLASSE 1-LASERPRODUKT. DENNE ENHETEN BRUKER EN SYNLIG LASERSTRÅLE SOM KAN MEDFØRE STRÅLINGSFARE VED DIREKTE KONTAKT. BRUK ENHETEN PÅ RIKTIG MÅTE I SAMSVAR MED INSTRUKSJONENE.

NÅR DENNE ENHETEN ER KOBLET TIL STIKKONTAKTEN, MÅ DU IKKE SE DIREKTE INN I ÅPNINGEN PÅ PLATESKUFFEN ELLER ANDRE ÅPNINGER.

BRUK AV INSTRUMENTER ELLER JUSTERINGSREDSKAPER ELLER ANDRE PROSEDYRER ENN DE SOM ER NEVNT HER, KAN MEDFØRE STRÅLINGSFARE.

DU MÅ IKKE ÅPNE DEKSLER ELLER REPARERE PRODUKTET SELV. OVERLAT REPARASJONER TIL KVALIFISERTE REPARATØRER.

LASER PRODUKT I KLASSE 1

REPRODUKSJON AV SKILT

VARSKILT BEFINNER SEG INNE I ENHETEN

CAUTION VISIBLE AND/OR INVISIBLE CLASS I/II LASER FRACTION WHEN OPEN, DO NOT STARE INTO BEAM OR VIEW DIRECTLY WITH OPTICAL INSTRUMENTS.	ATTENTION RAYONNEMENT LASER VÉRIBLE ET/OU INVISIBLE DE CLASSE I/II LASER FRACTION WHEN OPEN, DO NOT STARE INTO BEAM OR VIEW DIRECTLY WITH OPTICAL INSTRUMENTS OPTIQUES.	ADVARSEL SYNLIG OG/ELLER USYNLIG KLASSE I/II-LASERSTRÅLING VED ÅPNING. SE IKKE INN I STRÅLEN—HELLER IKKE MED OPTISKE INSTRUMENTER.	ADVARSEL SYNLIG OG/ELLER USYNLIG LASERSTRÅLING I KLASSE I M HØR DEKSEL ÅPNES. IKKE STRIK INN I STRÅLEN ELLER SE DIREKTE MED OPTISKE INSTRUMENTER.	VARO! AVATTENSA OLET ALTIIDNA NÄRYVÄLLE JÄI TAI NÄRYVÄTÖMÄLLE LUOKAN II LASERSÄTEILILLE. IKKE STRIK SUORAN JÄI KATSO SUORAN SÄTEESEEN TÄI TARKASTELE SIFA OPTISEN LAIT TEEN LÄPI.	VARNING SYNLIG OCH/ELLER OSYNLIG LASERSTRÅLNING. KLASS I/II. NÄR DENNA DEL ÄR ÖPPNAD, STIRRA EJ IN I STRÅLEN OCH BETRÄCK EJ STRÅLEN MED OPTISKA INSTRUMENT. IP41235-001A
--------------------------------------------------------------------------------------------------------------------------------------------------------------------	-------------------------------------------------------------------------------------------------------------------------------------------------------------------------------------------------------	------------------------------------------------------------------------------------------------------------------------------------------------------------	---------------------------------------------------------------------------------------------------------------------------------------------------------------------------------	--------------------------------------------------------------------------------------------------------------------------------------------------------------------------------------------------------------------	--------------------------------------------------------------------------------------------------------------------------------------------------------------------------------------------------------

Denne enheten anvender standarden "IEC60825-1:2001" for laserprodukter.

Strømtuttaket må befinne seg nær utstyret og være lett tilgjengelig.

OBS!

Denne enheten inneholder mikrodatamaskiner. Ekstern elektronisk støy eller interferens kan forårsake funksjonssvikt. I slike tilfeller må du slå enheten av og ta ut støpslet fra stikkontakten. Sett støpslet inn på nytt og slå på enheten. Ta ut platen. Etter at du har kontrollert platen, kan du bruke enheten som vanlig.

OBS:

For å unngå støtfare eller skade på enheten, settes først den lille enden av strømledningen ordentlig inn i adapteren, deretter plugges støpselet i en stikkontakt.

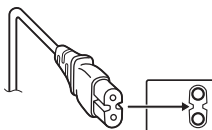

Hvis det oppstår feil, må du slutte å bruke enheten omgående og kontakte nærmeste JVC-forhandler.

Informasjon til brukerne om kassering av gammelt utstyr

[Europeiske Union]

Dette symbolet betyr at det elektriske eller elektroniske utstyret ikke skal kasseres som vanlig husholdningsavfall når det har nådd slutten av sin levetid. I stedet skal produktet leveres til en passende mottaksstasjon for kasserte elektriske og elektroniske produkter, slik at disse kan behandles, gjenvinnes og resirkuleres i samsvar med nasjonal lovgivning.



OBS!

Dette symbolet er kun gyldig i den Europeiske Union og i EFTA-landene Norge, Island og Sveits.

Hvis du kasserer dette produktet på riktig måte, bidrar til du til å bevare naturlige ressurser og til å motvirke de negative virkningene på miljøet og den menneskelige

helse som kan oppstå hvis produktet kasseres på feil måte. Hvis du vil ha mer informasjon om mottaksstasjoner og gjenvinning av dette produktet, kan du ta kontakt med kommunen din, renovasjonsselskapet ditt eller den forhandleren du kjøpte produktet av.

Feilaktig kassering av dette utstyret kan kanskje bøtelegges, avhengig av nasjonale lover og regler.

[Bedriftsbrukere]

Hvis du ønsker å kassere dette produktet, kan du gå til hjemmesiden vår på www.jvc-europe.com eller www.elretur.no for å få informasjon om retur av dette produktet.

[Andre land utenfor EU]

Hvis du ønsker å kassere dette produktet, må du gjøre det i samsvar med gjeldende nasjonal lovgivning eller andre regler som gjelder i landet ditt når det gjelder behandling av gammelt elektrisk og elektronisk utstyr.

Sikkerhetsregler for brenneren

Legg merke til følgende sikkerhetsregler. Hvis du ikke gjør det, kan det føre til elektrisk støt, brann, skade eller funksjonsfeil.

- Ikke demonter, ta fra hverandre eller endre på utstyret. Undersøkelser og reparasjoner skal utføres av forhandleren.
- Ikke stikk inn metallgjenstander eller lettantennelige gjenstander i brenneren. Ikke hell vann eller andre væsker i brenneren.
- Slå av brenneren ved tilkobling av utstyr.
- Trekk ut støpslet når brenneren ikke skal brukes på en stund eller før rengjøring (det går strøm gjennom utstyret også når det er slått av).
- Ikke dekk til brennerens ventilasjonsåpninger.
- Ikke bruk den på steder med mye fuktighet og damp. Brå overgang fra kalde til varme omgivelser kan gjøre at det dannes dråper som kan forårsake funksjonsfeil.
- Sørg for at brenneren ikke utsettes for vibrasjoner når det er en plate i den.

Sikkerhetsregler for tilbehør

- Følg disse sikkerhetsreglene når du håndterer vekselstrømsadapteren, strømkabelen eller USB-kabelen. Hvis du ikke gjør det, kan det føre til elektrisk støt, brann, skade eller funksjonsfeil.
 - Ikke sett inn eller trekk ut støpslet hvis du er våt på hendene.
 - Sett støpslet godt inn i stikkkontakten.
 - Hold støv og metallobjekter unna støpslet.
 - Unngå å skade kabelen.
 - Plasser kabelen slik at ingen kan snuble i den.
 - Ikke bruk den hvis du hører torden.
 - Ikke ta den fra hverandre.
 - Ikke bruk den med noe annet produkt enn dette.
- Ikke spill av den medfølgende CD-ROM-platen på en lydavspiller. Det kan skade kretsene eller høytalerne.

Sikkerhetsregler for plater

Ikke bruk slike plater.

- Sprukne plater.
- Plater med dype riper.

Installering

Ikke plasser den på steder av denne type.

- Fuktige omgivelser
- Steder med 60°C eller mer
- I direkte sollys
- Steder der overoppheting er sannsynlig
- Støvede eller røykfylte omgivelser
- Steder som er utsatt for oljete røyk eller damp, for eksempel på kjøkkenbenker eller ved siden av en luftfukter.
- Ustabile steder
- Baderom
- Støvede steder
- Skrått underlag

Ikke plasser utstyret stående loddrett. Denne brenneren skal plasseres liggende under bruk.

Rengjøring

VIKTIG:

- Sørg for å trekke ut støpslet før du starter rengjøringen.
- Ikke bruk flytende rengjøringsmidler eller aerosolmidler.
- Forsikre deg om at fuktighet eller væske ikke kan komme i kontakt med stasjonen under rengjøringen.

Brennerens utside:

Tørk av skitt med en tørr klut.

Plateskuff:

Tørk av skitt med en myk, tørr klut.

Plate:

Tørk forsiktig fra midten og ut mot ytterkanten med en myk klut.

Slik håndterer du plater:

Når du håndterer plater, skal du ikke berøre overflaten.

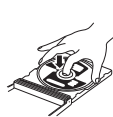

Lagring:

Oppbevar platene i CD-coverne.

Hvis platene stables oppå hverandre uten beskyttelsescover, kan de bli skadet. Ikke legg platene i direkte sollys eller på steder med høy fuktighet eller temperatur. Unngå å legge platene i bilen.

Regionkoder

Regionkoder er nummer som begrenser avspilling av DVD-videoer. Verden er delt inn i seks regioner og hver region identifiseres med et nummer. Hvis nummeret for en plate ikke stemmer med nummeret for spilleren, kan ikke platen spilles på spilleren. (Den opprinnelige regionkoden vises på merket i bunnen av brenneren.)

Endre regionkode

Du kan endre regionkoden for å spille av DVD-er som har en annen kode. (For enkelte avspillingsprogrammer kan ikke koden endres.) Når du setter inn platen, vises varselskjerm-bildet. Følg instruksjonene på skjermen for å endre koden. Brennerens regionkode kan bare endres **4 ganger**. Koden som angis den fjerde gangen, blir den endelige koden, så du bør sørge for å velge en ofte brukt kode. Vær forsiktig når du endrer kode.

Ansvarsfraskrivelse

JVC aksepterer overhodet intet ansvar for tap av data som skyldes feilaktig tilkobling eller håndtering.

Opphavsrett

Kopiering av opphavsrettslig beskyttet materiale, til annet enn personlig bruk, uten tillatelse fra rettighetshaver, er forbudt i henhold til opphavsretten.

Registrerte varemerker og varemerker

- Windows® er enten registrert varemerke eller varemerke for Microsoft Corporation i USA og/eller andre land.
- Andre firmanavn og produktnavn som er nevnt her, er registrerte varemerker og/eller varemerker for sine respektive eiere.

Tilbehør

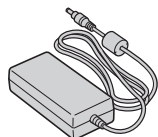

Vekselstrømadapter

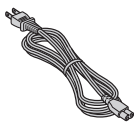

Strømkabel

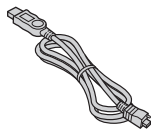

USB-kabel

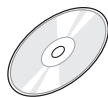

CD-ROM-plate

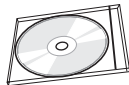

Blank

Veiledning for deler og kontroller

Forside

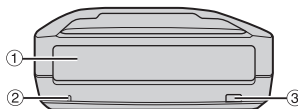

- ① Plateskuff
- ② Strømlampe
- ③ Utløserknapp

Bakside

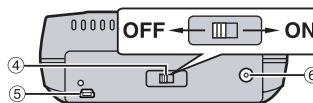

- ④ Strømbryter
- ⑤ USB-kontakt
- ⑥ Likestrømskontakt

Spesifikasjoner

Generelt

Strømforsyning	12 V Is.		
Strømforbruk (ved dataoverføring)	Ca. 5,2 W		
Mål på hovedenheten (B x H x D)	161 x 58 x 237 mm		
Vekt på hovedenhet	Ca. 1,4 kg		
Driftstemperatur	0 °C til 40 °C		
Driftsfuktighet	35 % til 80 %		
Lagringstemperatur	-20 °C til 50 °C		
Laserkraft	For DVD	Bølgelengde	653 til 663 nm
		Utgangseffekt	1,0 mW
	For CD	Bølgelengde	770 til 870 nm
		Utgangseffekt	0,4 mW

Når kamera er tilkoblet

Grensesnitt	High Speed USB 2.0
Plater som støttes	DVD-R (2x til 16x), DVD-RW (2x til 4x)
Opptaksformat	DVD video
Skrivehastighet	2x (for all platetyper)
Opptakstid (for hver 4,7 GB plate)	Ca. 30 minutter (ca. 1 time videoopptak i ultra fine-modus)
Grensesnittkabel	Medfølgende USB-kabel

Når PC er tilkoblet

Grensesnitt	High Speed USB 2.0		
Skrivehastighet (for USB 2.0)	Skriving	DVD-R/RW (2x)	Bare 2x
		DVD-R/RW (4x)	Velg mellom 2x og 4x
		DVD-RW (6x)	Bare 4x
	Lesing	DVD-R (8x eller mer)	Velg mellom 2x og 8x
		DVD-R	8x (5x fullført)
		DVD-RW/ROM	5x
Plate som støttes	DVD	Skriving	DVD-R, DVD-RW
		Lesing	DVD-ROM, DVD-VIDEO, DVD-R, DVD-RW
	CD	Lesing	CD-ROM, CD-DA, CD Extra, Video-CD, Mixed-CD, CD-R, CD-RW
Operativsystemer som støttes	Windows® XP Home Edition/Professional Windows® 2000 Professional med Service Pack 4 (forhåndsinstallert)		
Grensesnittkabel	USB-kabel som følger med kamera		
Programvare som støttes	CyberLink PowerProducer 3 NE (Produksjon)		
	CyberLink Power2Go 4 (dataskrivning)		

Anbefalte plater

DVD-R	JVC, TDK, Verbatim, SONY
DVD-RW	JVC

Grensesnittkabel

Mini USB type A og type B, USB 1.1- og 2.0-samsvarende

Vekselstrømadapter

Strømkrav	Vs. 100 V til 240 V~, 50 Hz/60 Hz
Utgangseffekt	12 V Is. ---, 4 A

MERKNADER:

- Plater på både 8 cm og 12 cm kan brukes, men plater på 8 cm kan bare brukes når brenneren er koblet til en PC.
- Plater med dobbelt lag kan ikke brukes når brenneren er koblet til en PC eller et kamera.
- Optimal ytelse fra brenneren er avhengig av platene som brukes. Du bør bruke plater fra produsenter som har fått kompatibiliteten bekreftet.
- Produktets utseende og spesifikasjoner kan endres uten forutgående varsel.
- CD-er som er innspilt med packet-write-metoden, kan ikke avspilles.
- Bruk av CD-plater som ikke samsvarer med CD-DA-standarden (kopikontroll-CD) garanteres ikke.
- DVD-RW 6x-plater kan ikke brukes med kameraet.

Forbindelser

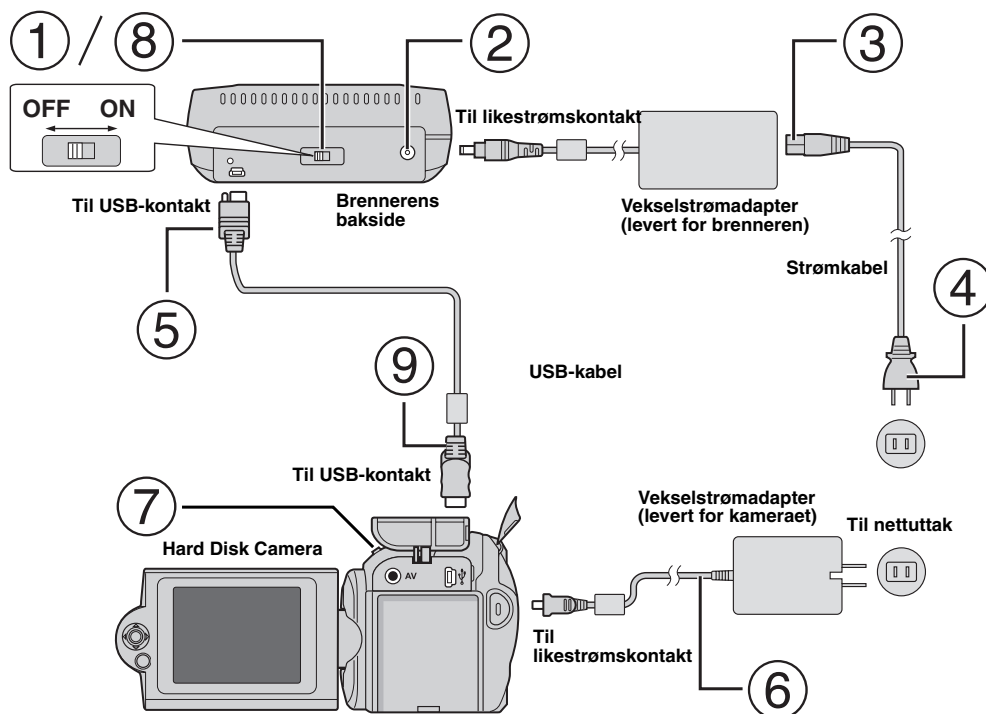

Koble til kamera

- 1 Forsikre deg om at brenneren er slått av.
- 2 Koble vekselstrømadapteren til brenneren.
- 3 Koble strømkabelen til vekselstrømadapteren.
- 4 Koble strømkabelen til et netttuttak.
- 5 Koble den vedlagte USB-kabelen til USB-kontakten på brenneren.
- 6 Koble kameraet til et netttuttak. (⇨ Se kameraets bruksanvisning.)
- 7 Slå på kameraet.
- 8 Slå på brenneren. Lampen foran på brenneren, lyser grønt.
- 9 Koble den vedlagte USB-kabelen til USB-kontakten på kameraet.

MERKNADER:

- Sett inn en plate når [INSERT DISC] vises på kameraet.
- Forsikre deg om at du bruker den medfølgende USB-kabelen til å koble brenneren til kameraet.
- Når du bruker et kamera, må du sørge for at strøm leveres fra vekselstrømadapteren og ikke fra batteriet.
- Ikke utsett kameraet eller brenneren for vibrasjoner eller støt under skriving til en plate. Vær spesielt forsiktig hvis kameraet er plassert på brenneren under skrivingen.
- Se under "Duplisere videofiler på DVD-disker" i håndboken når det gjelder skriving til plater.
- Ikke alle DVD-spillere kan spille av DVD-platene som brennes med denne enheten. Bruk i så fall [PLAY DVD] på kameraet til å spille av platen.

Koble til PC

- 1 Forsikre deg om at brenneren er slått av.
- 2 Koble vekselstrømadapteren til brenneren.
- 3 Koble strømkabelen til vekselstrømadapteren.
- 4 Koble strømkabelen til et netttuttak.
- 5 Slå på brenneren.
Lampen foran på brenneren, lyser grønt.
- 6 Slå på PC-en.
- 7 Koble brenneren til PC-en med USB-kabelen.

MERK:

Når du kobler brenneren til en PC, skal du bruke USB-kabelen som fulgte med kameraet.

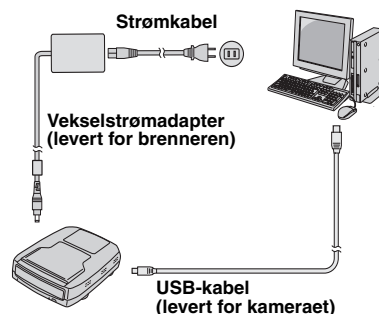

Skriveprogramvare — CyberLink Power2Go 4 —

Power2Go 4 er programvare for skrivning av video, bilder, lyd og andre datafiler til data-DVD-er.

Systemkrav

Nedenfor vises systemkravene for installering.

Operativsystem	Windows® 2000 Professional SP4 [2000] (forhåndsinstallert), Windows® XP Home Edition [XP] (forhåndsinstallert) eller Windows® XP Professional [XP] (forhåndsinstallert)
Prosesor	Intel® Pentium® III på minst 800 MHz (Intel® Pentium® 4, anbefalt minimum på 2 GHz)
Ledig harddiskplass	Minst 50 MB for installering Minst 5 GB anbefales for brenning av DVD-er.
Minne (RAM)	Minst 128 MB (anbefalt minimum er 256 MB)
Tilkobling	USB 2.0/1.1*-kontakt
Skjerm	Må kunne vise minst 800 x 600 punkter

* Hvis du bruker en USB 1.1-kabel, tar det ca. 3 timer å brenne en plate.

Installeringsprosedyre

1. Sett installerings-CD-ROM-en inn i CD-ROM-stasjonen.
2. Skjermbildet for språkvalg vises.

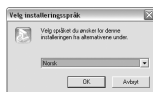

3. Oppsettskjermbildet vises, og deretter vises skjermbildet for installeringsstart.



Klikk på [Neste].

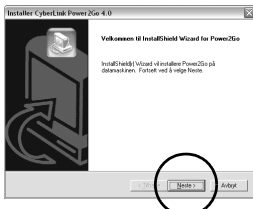

4. Skriv brukeropplysningene og klikk på [Neste].

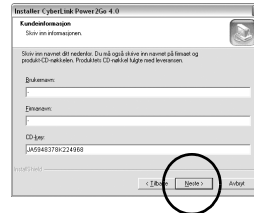

Følg instruksjonene på skjermen.

5. Installeringen starter.

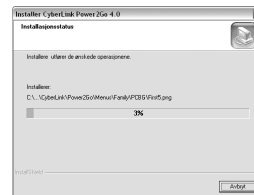

6. Følgende skjerm bilde vises når installeringen er fullført.



Velg ønsket avmerkingsboks og klikk på [Fullfør].

- Du bør velge [Registrer nå].

Installeringen er ferdig.

MERKNADER:

- Fremgangsmåten ovenfor er bare en kort forklaring til installeringen av programvaren. Du finner opplysninger om bruken av Power2Go 4 i brukerhåndboken, hjelpen og ReadMe-filen som ble installert sammen med programvaren. Du kan lese brukerhåndboken, hjelpen og ReadMe-filen fra PC-ens startmeny.
- Dette produktet kan ikke brukes til å skrive filer til CD-R eller CD-RW. Det kan heller ikke brukes med alle funksjonene i Power2Go 4.

CyberLink Power2Go 4 Kontaktopplysninger

Bruk følgende kontaktopplysninger hvis du trenger flere opplysninger om CyberLink Power2Go 4 eller andre produkter.

Støtte via telefon og faks

Sted	Språk	Kontortid (mandag – fredag)	Telefonnr.	Faksnr.
Tyskland	Engelsk, tysk, fransk, spansk, italiensk, nederlandsk	09.00 – 17.00	+49-700-462-92375	+49-241-70525-25
Taiwan	Mandarin	09.00 – 18.00	+886-2-8667-1298 ekst. 333	+886-2-8667-1300

Betalt stemmestøtte

Sted	Språk	Åpne linjer (mandag – fredag)	URL
USA	Engelsk	13.00 – 22.00 CST	http://www.cyberlink.com/english/cs/support/new_site/voice_support.jsp

Støtte via web og e-post

Språk	URL/e-postadresse
Engelsk	http://www.cyberlink.com/english/cs/support/new_site/support_index.html
Tysk, fransk, spansk, italiensk	goCyberlink@aixtema.de

Problemløsning

Hvis du tror det er en funksjonsfeil, skal du først kontrollere følgende punkter. Hvis du allikevel ikke kan løse problemet, skal du kontakte din lokale JVC-forhandler.

Problem	Årsak/handling
Kan ikke slå på strømmen.	<ul style="list-style-type: none">• Forsikre deg om at vekselstrømsadapteren er riktig tilkoblet.• Forsikre deg om at strømkontakten er slått på.
Kameraet/PC-en gjenkjennes ikke.	<ul style="list-style-type: none">• Forsikre deg om at USB-kabelen er riktig tilkoblet.
Brenneren eller vekselstrømadapteren er varm.	<ul style="list-style-type: none">• Dette er ikke en funksjonsfeil. Hvis brenneren er uvanlig varm, kobler du fra vekselstrømadapteren og kontakter forhandleren du kjøpte brenneren av.
Kan ikke åpne plateskuffen.	<ul style="list-style-type: none">• En plate kan ikke løses ut med utløserknappen hvis data skrives til platen. Vent til skrivingen er ferdig.• Hvis en plate ikke kan løses ut med utløserknappen på grunn av en funksjonsfeil som for eksempel skyldes fall, skal du bruke spaken for tvungen utløsning til å løse ut platen. (Se nedenfor).
Skrivefeil.	<ul style="list-style-type: none">• Forsikre deg om at riktig type plate brukes. (☞ s. 3, 4)• Bruk plater som er anbefalt for brenneren. (☞ s. 4)• Sett inn platen med merket opp.• Forsikre deg om at platens skriveoverflate ikke er skadet.• Forsikre deg om at plateskuffen ikke er skitten.• Det er ikke mulig å skrive til plater med uvanlig form, for eksempel hjerteformede eller åttekantede plater.• Undersøk skrivehastigheten for den platen som brukes.
Lesefeil.	<ul style="list-style-type: none">• Sett inn platen med merket opp.• Forsikre deg om at platens skriveoverflate ikke er skadet.• Det er ikke mulig å skrive til plater med uvanlig form, for eksempel hjerteformede eller åttekantede plater.• CD-er som er innspilt med packet-write-metoden kan ikke spilles av.• CD-plater som ikke samsvarer med standarder som CD-DA-standard (kopikontroll-CD-er), kan ikke avspilles.
Kan ikke skrive og lese med høyeste hastighet.	<ul style="list-style-type: none">• Lesing med høyeste hastighet er muligens ikke mulig ved bruk av ustandardiserte plater.• Bruk plater som er anbefalt for brenneren. (☞ s. 4)
Kommersielle DVD-plater kan ikke avspilles når brenneren er koblet til en PC.	<ul style="list-style-type: none">• Kontroller regionkoden. (☞ s. 3)
Det er ikke mulig å dubbe DVD-plater som er brent med denne brenneren, på en DVD-opptaker med HDD.	<ul style="list-style-type: none">• Koble brenneren til kameraet, spill av med funksjonen [PLAY DVD] på kameraet, og dubb DVD-platen med DVD-opptakeren. (Se "Koble til en TV, videospiller eller DVD-opptaker", eller "Bruk en DVD-brenner for duplisering", i kameraets håndbok.)

Spake for tvungen utløsning

Hvis en plate ikke kan løses ut med utløserknappen, på grunn av en funksjonsfeil som skyldes strømbrudd eller fall, skal du bruke denne spaken til å løse ut platen.

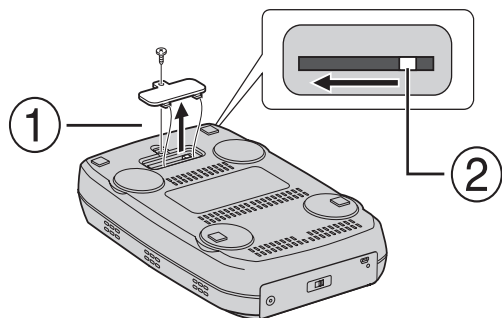

Fremgangsmåte

- ① Bruk en stjernetrekker til å åpne dekslet i bunnen.
- ② Beveg spaken innenfor fra høyre mot venstre.

Данное записывающее устройство позволяет создавать без использования компьютера диски DVD с видеофильмами, записанными на видеокамере JVC с жестким диском.

- Для редактирования видеозаписей, сделанных на видеокамере, и создания собственных оригинальных дисков DVD используйте программное обеспечение по редактированию и созданию дисков DVD, входящее в комплект видеокамеры.
- Приложенное программное обеспечение Power2Go 4 служит для записи данных. Однако оно не может использоваться для редактирования видеозаписей и создания дисков DVD.
- Записывающее устройство не имеет поддержки для Macintosh.

Уважаемый покупатель!

Благодарим Вас за покупку данного записывающего устройства. Прежде чем приступить к его использованию, пожалуйста, прочитайте информацию и предупреждения на страницах 2 и 3 о мерах предосторожности при эксплуатации данного изделия.

Меры предосторожности

ВАЖНО:

Если произошло что-либо из нижеуказанного, выньте вилку из сетевой розетки и обратитесь в сервисный центр с заявкой на ремонт.

- Появился дым или необычный запах.
- Аппарат был поврежден при падении.
- Внутрь аппарата попала вода или посторонний предмет.

ПРЕДОСТЕРЕЖЕНИЕ:

АППАРАТ ЯВЛЯЕТСЯ ЛАЗЕРНЫМ ИЗДЕЛИЕМ 1 КЛАССА. ТЕМ НЕ МЕНЕЕ, В АППАРАТЕ ИСПОЛЬЗУЕТСЯ ВИДИМЫЙ ЛАЗЕРНЫЙ ЛУЧ, КОТОРЫЙ, БУДУЧИ НАПРАВЛЕННЫМ, МОЖЕТ ВЫЗВАТЬ ОПАСНОЕ ЛАЗЕРНОЕ ОБЛУЧЕНИЕ. ОБЯЗАТЕЛЬНО ИСПОЛЬЗУЙТЕ АППАРАТ ТОЛЬКО В СООТВЕТСТВИИ С ИНСТРУКЦИЕЙ.

КОГДА АППАРАТ ПОДСОЕДИНЕН К СЕТЕВОЙ РОЗЕТКЕ, НЕ ПЫТАЙТЕСЬ ЗАГЛЯНУТЬ ВНУТРИ АППАРАТА ЧЕРЕЗ ОТВЕРСТИЕ В КРЫШКЕ ЛОТКА ДЛЯ ДИСКОВ ИЛИ ДРУГИЕ ОТВЕРСТИЯ.

ИСПОЛЬЗОВАНИЕ СПОСОБОВ УПРАВЛЕНИЯ ИЛИ РЕГУЛИРОВОК, ЛИБО ВЫПОЛНЕНИЕ ПРОЦЕДУР, ОТЛИЧАЮЩИХСЯ ОТ ОПИСАННЫХ ЗДЕСЬ, МОЖЕТ ПРИВЕСТИ К ОПАСНОМУ ЛАЗЕРНОМУ ОБЛУЧЕНИЮ.

НЕ ОТКРЫВАЙТЕ КРЫШКИ И НЕ РЕМОНТИРУЙТЕ АППАРАТ САМОСТОЯТЕЛЬНО. ОБРАЩАЙТЕСЬ К КВАЛИФИЦИРОВАННОМУ ПЕРСОНАЛУ ЛАЗЕРНОЕ ИЗДЕЛИЕ 1 КЛАССА

ЗНАЧЕНИЕ НАКЛЕЕК

ПРЕДУПРЕЖДАЮЩИЕ НАКЛЕЙКИ ВНУТРИ АППАРАТА

CAUTION VISIBLE AND/OR INVISIBLE CLASS II LASER RADIATION WHEN OPEN DO NOT STARE INTO BEAM OR VIEW DIRECTLY WITH OPTICAL INSTRUMENTS.	ATTENTION RAYONNEMENT LASER VISIBLE ET/OU INVISIBLE DE CLASSE II UNE FOIS OUVERT, NE PAS FIXER LE FASCEAU NI REGARDER DIRECTEMENT AVEC DES INSTRUMENTS OPTIQUES.	ADVARSEL SYNLIG OG/ELLER USYNLIG KLASSE II-LASERSTRÅLING VED ÅBNING SE IKKE IND I STRÅLEN-HELLER IKKE SE DIREKTE MED OPTISKE INSTRUMENTER.	ADVARSEL SYNLIG OG/ELLER USYNLIG LASERSTRÅLING KLASSE II M NÅR ØKSELT ÅBNES. IKKE STIR INN I STRÅLEN ELLER SE DIREKTE MED SÅTØSSELE TÅL TÅRÅKSTELLE SITA OPTISKE LÅT TIL TEEN LÅRL.	VARO! AVATTAESSA OLET ALTIINNA NÄKYVÄLLÄ JÄTÄ NÄKYMÄTTÖMÄLLE LUOKAN II LASERISÄTEILLE, ÄLÄ KATSO SUORAAN SÄTEESEEN TÄI TÄRÄKSTELLE SITA OPTISEN LÄIT TEEN LÄRL.	VARNING SYNLIG OCH/ELLER OSYNLIG LASERSTRÅLING KLASS II, NÄR DENNA DEL ÄR ÖPPNAD, STIRRA EJ IN I STRÅLEN OCH BETRÄKTA EJ STRÅLEN MED OPTISKA INSTRUMENT. IP41285-001A
------------------------------------------------------------------------------------------------------------------------------------------------------------------	------------------------------------------------------------------------------------------------------------------------------------------------------------------------------------------	-----------------------------------------------------------------------------------------------------------------------------------------------------------------------	----------------------------------------------------------------------------------------------------------------------------------------------------------------------------------------------------------------------	-----------------------------------------------------------------------------------------------------------------------------------------------------------------------------------------------	-----------------------------------------------------------------------------------------------------------------------------------------------------------------------------------------------------

Данный аппарат соответствует стандарту "IEC60825 1:2001" для лазерной аппаратуры.

Штепсельная розетка должна располагаться рядом с аппаратом и быть легкодоступной.

ВНИМАНИЕ:

Данный аппарат содержит микропроцессоры. Внешние электронные шумы или наводки могут привести к неполадкам. В таких случаях необходимо выключать аппарат и вынимать сетевую вилку из розетки. Затем вставьте сетевую вилку обратно в розетку и включите аппарат. Извлеките диск. Проверив диск, эксплуатируйте аппарат, как обычно.

ПРЕДОСТЕРЕЖЕНИЕ:

Чтобы избежать электрического шока и повреждения системы, сначала плотно установите маленький конец шнура в сетевой адаптер, так, чтобы он был неподвижен, после чего подключите больший конец шнура к розетке.

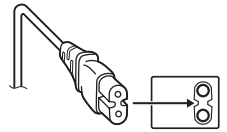

В случае возникновения серьезных неисправностей, немедленно прекратите пользоваться камерой и обратитесь к местному дилеру JVC.

Информация для пользователей, выбрасывающих старое оборудование

[Европейский Союз]

Это символ указывает, что после окончания срока службы соответствующего электрического или электронного оборудования, нельзя выбрасывать его вместе с обычным бытовым мусором. Вместо этого, оно подлежит сдаче на утилизацию в соответствующий пункт приема электрического и электронного оборудования для последующей переработки и утилизации в соответствии с национальным законодательством.



Внимание:
Действие этого символа распространяется только на Европейский Союз.

Обеспечивая правильную утилизацию данного продукта, Вы помогаете сберечь природные ресурсы и предотвращаете ущерб для окружающей среды и здоровья людей, который возможен в случае ненадлежащего обращения. Более подробную информацию о пунктах приема и утилизации данного продукта можно получить в местных муниципальных органах, на предприятии по вывозу бытового мусора или по месту приобретения продукта.

Нарушение правил утилизации данного типа отходов в соответствии с национальным законодательством является административным правонарушением.

(Организации-пользователи)

Прежде чем выбрасывать данный продукт, ознакомьтесь с информацией о приемке отработавших продуктов, приведенной на веб-узле www.jvc-europe.com.

[Страны, не входящие в Европейский Союз]

Если Вы собираетесь выбросить данный продукт, руководствуйтесь национальным законодательством или другими правилами, действующими в Вашей стране по отношению к переработке старого электрического и электронного оборудования.

В соответствии с Законом Российской Федерации "О защите прав потребителей" срок службы (годности) данного товара "по истечении которого он может представлять опасность для жизни, здоровья потребителя, причинять вред его имуществу или окружающей среде" составляет 7 (семь) лет со дня производства. Этот срок является временем в течение которого потребитель данного товара может безопасно им пользоваться при условии соблюдения руководства по эксплуатации данного товара, проводя необходимое обслуживание, включающее замену расходных материалов и/или соответствующее ремонтное обеспечение в специализированном сервисном центре JVC. Дополнительные косметические материалы к данному товару, поставляемые вместе с ним, могут храниться в течение 2 (двух) лет со дня его производства. Срок службы (годности), кроме срока хранения дополнительных косметических материалов, упомянутых в предыдущих двух пунктах, не затрагивает никаких других прав потребителя, в частности гарантийного свидетельства JVC, которое он может получить в соответствии с законом о правах потребителя или других законов, связанных с ним.

Меры предосторожности для записывающего устройства

Соблюдайте следующие меры предосторожности. Несоблюдение может привести к поражению электрическим током, пожару, травмам или неисправностям.

- Не пытайтесь разбирать или дорабатывать аппарат. Обратитесь с заявками на ремонт и осмотр в сервисный центр.
- Не вставляйте металлические или легковоспламеняющиеся предметы, не допускайте проникновения воды или других жидкостей внутрь записывающего устройства.
- Выключайте питание при подсоединении аппаратуры.
- Вынимайте вилку из сетевой розетки, если не планируете использовать записывающее устройство в течение продолжительного времени, а также перед его очисткой (электрический ток проходит через аппарата даже при выключенном питании).
- Не закрывайте вентиляционные отверстия записывающего устройства.
- Не используйте аппарат при наличии конденсации. При резком перемещении записывающего устройства из холодного места в теплое помещение возможно образование капель конденсата, которые могут привести к неполадкам в работе аппарата или выходу его из строя.
- Не подвергайте вибрации записывающее устройство с вставленным диском.

Меры предосторожности для принадлежностей

- При использовании сетевого адаптера, сетевого шнура и кабеля USB соблюдайте следующие меры предосторожности. Несоблюдение может привести к поражению электрическим током, пожару, травмам или неисправностям.
 - Не вставляйте и не вынимайте сетевую вилку влажными руками.
 - Вставляйте вилку в сетевую розетку до конца.
 - Предохраняйте сетевую вилку от пыли и контакта с металлическими предметами.
 - Берегите от повреждений сетевой шнур.
 - Проложите сетевой шнур там, где об него не будут спотыкаться.
 - Не используйте принадлежности во время грозы.
 - Не разбирайте принадлежности.
 - Не используйте принадлежности с другими изделиями, кроме данных.
- Не воспроизводите прилагаемый компакт-диск на аудио проигрывателях. Это может привести к повреждению микросхем или акустических систем.

Меры предосторожности для дисков

Не используйте следующие диски.

- Диски с трещинами.
- Диски с глубокими царапинами.

Расположение

Не располагайте аппарат в следующих местах.

- Во влажных местах.
 - В местах с температурой 60°C или выше.
 - Там, куда проникают прямые солнечные лучи.
 - Там, где возможен перегрев.
 - В пыльных или задымленных помещениях.
 - В местах, где выделяется дым от масла или пар, например, на кухонной столешнице или рядом с увлажнителем воздуха.
 - В неустойчивых местах.
 - В ванных помещениях.
 - В пыльных местах.
 - На наклонных поверхностях.
- Не ставьте аппарат вертикально. Данное записывающее устройство предназначено для использования только в горизонтальном положении.

Процедура очистки

ВАЖНО:

- Перед началом очистки не забудьте вынуть вилку из сетевой розетки.
- Не используйте жидкие или аэрозольные очистители.
- Следите, чтобы во время очистки влага или жидкость не контактировала с приводом.

Внешние поверхности:

Удаляйте загрязнения сухой салфеткой из ткани.

Лоток для диска:

Удаляйте загрязнения мягкой сухой салфеткой из ткани.

Диск:

Осторожно протирайте от центра к краям диска мягкой сухой салфеткой из ткани.

Как обращаться с дисками:

Берите диск, не касаясь его поверхности.

Хранение:

Храните диски в их футлярах. При складывании дисков без защитных футляров стопкой они могут быть повреждены. Не оставляйте диски там, где они могут подвергаться воздействию прямых солнечных лучей, или в местах с высокой температурой или влажностью. Не оставляйте диски в автомобиле!

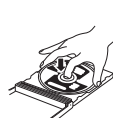

Региональные коды

Региональные коды (номера) служат для ограничения воспроизведения видеодисков DVD. Все страны распределены по шести регионам, каждый из которых имеет собственный код. Если региональные коды диска и проигрывателя не соответствуют друг другу, этот диск не будет воспроизводиться на данном проигрывателе. (Начальный региональный код указан на наклейке с тыльной стороны записывающего устройства.)

Как сменить региональный код

Для воспроизведения дисков DVD с другим региональным кодом можно сменить региональный код записывающего устройства. (Некоторые программы воспроизведения не позволяют менять код.) Вставьте диск. Открывается окно "Caution" (Внимание). Смените код, следуя инструкциям на экране. Региональный код записывающего устройства можно изменить только **4 раза**. Поскольку смена кода в четвертый раз будет последней, следует выбрать код, используемый наиболее часто. Будьте внимательны при смене кода.

Ограничение ответственности

Компания JVC не несет ответственности за потери данных из-за неправильного подключения или обращения.

Авторские права

Перепись защищенных авторскими правами материалов в целях, отличных от личного применения, без специального разрешения владельца авторских прав запрещено законом об авторском праве.

Зарегистрированные товарные знаки и товарные знаки

- Windows® является зарегистрированным товарным знаком или товарным знаком Microsoft Corporation в США и/или других странах.
- Другие упомянутые названия компаний и продуктов являются зарегистрированными товарными знаками и/или товарными знаками их законных владельцев.

Принадлежности

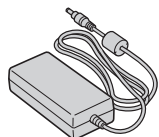

Сетевой адаптер

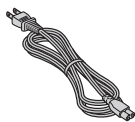

Сетевой шнур

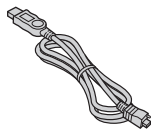

Кабель USB

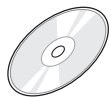

Компакт-диск

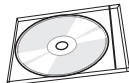

Пустой диск

Обзор элементов и органов управления

Лицевая сторона

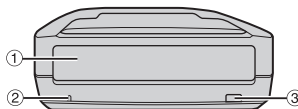

- ① Лоток для диска
- ② Индикатор питания
- ③ Кнопка извлечения диска

Тыльная сторона

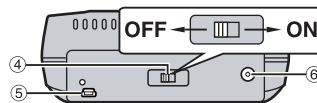

- ④ Выключатель питания
- ⑤ Порт USB
- ⑥ Гнездо питания постоянного тока

Технические характеристики

Общие

Питание	12 В пост. тока		
Потребляемая мощность (во время передачи данных)	Около 5,2 Вт		
Размеры аппарата (Ш x В x Г)	161 x 58 x 237 мм		
Масса аппарата	Около 1,4 кг		
Температура эксплуатации	0°C – 40°C		
Влажность при эксплуатации	35% – 80%		
Температура хранения	-20°C – 50°C		
Мощность лазера	Для дисков DVD	Длина волны	653 – 663 нм
		Выходная мощность	1,0 мВт
	Для дисков CD	Длина волны	770 – 870 нм
		Выходная мощность	0,4 мВт

При подключении к видеокамере

Интерфейс	Высокоскоростная шина USB 2.0
Поддерживаемые диски	DVD-R (от 2-кратной до 16-кратной), DVD-RW (от 2-кратной до 4-кратной)
Формат записи	DVD video
Скорость записи	2-кратная (для всех дисков)
Продолжительность записи (каждого диска 4,7 Гб)	Около 30 минут (примерно 1 час видеозаписи в сверхчетком режиме)
Соединительный кабель	Приложенный кабель USB

При подсоединении к ПК

Интерфейс	Высокоскоростная шина USB 2.0		
Скорость записи (для USB 2.0)	Запись	DVD-R/RW (2-кратная)	Только 2-кратная
		DVD-R/RW (4-кратная)	Выберите 2-кратную или 4-кратную
		DVD-RW (6-кратная)	Только 4-кратная
		DVD-R (8-кратная и выше)	Выберите 2-кратную или 8-кратную
	Чтение	Диск DVD-R	8-кратная (5-кратная для завершенных)
DVD-RW/ROM		5-кратная	
CD-R/RW/ROM		10-кратная	
Поддерживаемые диски	DVD	Запись	DVD-R, DVD-RW
		Чтение	DVD-ROM, DVD-VIDEO, DVD-R, DVD-RW
	CD	Чтение	CD-ROM, CD-DA, CD Extra, Video-CD, Mixed-CD, CD-R, CD-RW
Поддерживаемые операционные системы	Windows® XP Home Edition/Professional Windows 2000 Professional с Сервисным пакетом 4 (предустановленная)		
Соединительный кабель	Кабель USB, приложенный к видеокамере		
Поддерживаемые программы	CyberLink PowerProducer 3 NE (Авторинг) CyberLink Power2Go 4 (запись данных)		

Рекомендуемые диски

DVD-R	JVC, TDK, Verbatim, SONY
DVD-RW	JVC

Соединительный кабель

Мини USB тип A и тип B, совместимый с USB 1.1 и 2.0

Сетевой адаптер

Требования к питанию	100 В – 240 В пер. тока~, 50 Гц, 60 Гц
Выходная мощность	12 В — пост. тока, 4 А

ПРИМЕЧАНИЯ:

- Можно использовать как 8-см, так и 12-см диски, но 8-см диски могут использоваться только при подсоединении записывающего устройства к ПК.
- Двухслойные диски не могут использоваться при подсоединении записывающего устройства к ПК или видеокамере.
- Производительность записывающего устройства зависит от используемого диска и может не достигать оптимальной. Рекомендуется использовать диски изготовителей, для которых была подтверждена совместимость.
- Внешний вид и технические характеристики изделия могут быть изменены без предварительного уведомления.
- Не поддерживается воспроизведение дисков CD, записанных пакетным методом.
- Совместимость не гарантируется для дисков CD, не соответствующих стандарту CD-DA (CD с управлением копированием).
- Данная видеокамера не поддерживает диски DVD-RW 6x (для 6-кратной скорости).

Подключение

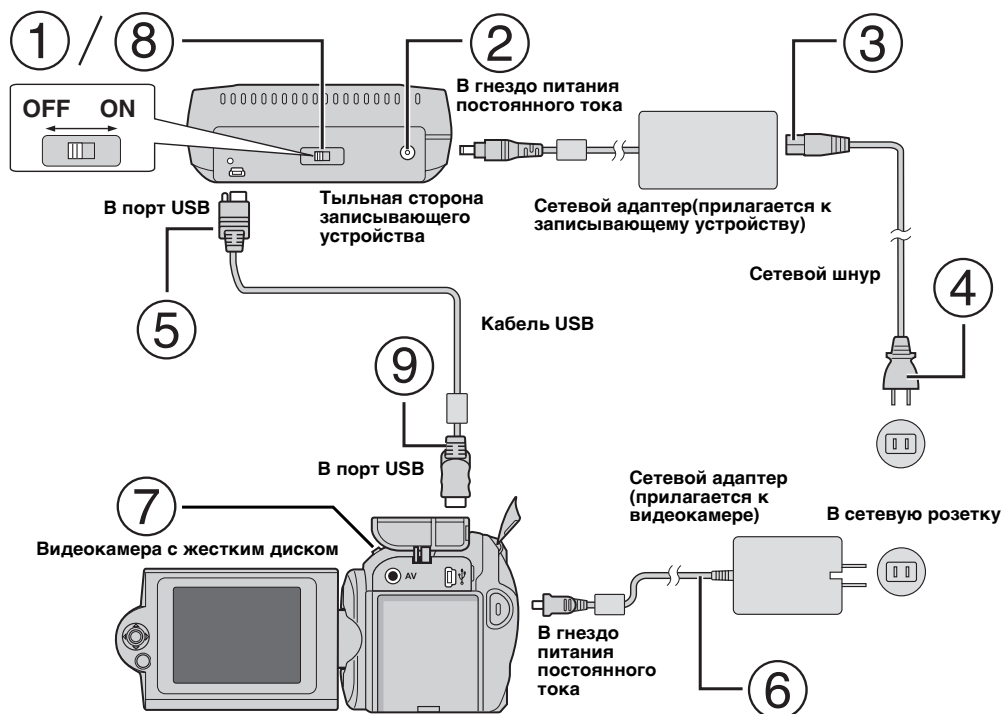

Подключение к видеокамере

- ① Не забудьте выключить питание записывающего устройства.
- ② Подсоедините сетевой адаптер к записывающему устройству.
- ③ Подсоедините шнур питания к сетевому адаптеру.
- ④ Подключите шнур питания к сетевой розетке.
- ⑤ Вставьте разъем приложенного кабеля USB в порт USB записывающего устройства.
- ⑥ Подключите видеокамеру к сетевой розетке. (⇨ Следуйте инструкции по эксплуатации видеокамеры.)
- ⑦ Включите видеокамеру.
- ⑧ Включите записывающее устройство. Загорится зеленый индикатор на лицевой панели записывающего устройства.
- ⑨ Вставьте разъем приложенного кабеля USB в порт USB видеокамеры.

ПРИМЕЧАНИЯ:

- Когда на дисплее видеокамеры отобразится приглашение [ВСТАВЬТЕ ДИСК], вставьте диск.
- Для соединения записывающего устройства и видеокамеры можно использовать только приложенный кабель USB.
- При использовании видеокамеры она должна работать на питании от сетевого адаптера, а не от аккумулятора.
- Во время записи диска не подвергайте видеокамеру и записывающее устройство вибрации или механическим ударам. Будьте особенно осторожны, если во время записи видеокамера стоит на записывающем устройстве.
- Следуйте инструкциям в разделе "Копирование видеофайлов на DVD-диски" руководства по записи дисков.
- Диски DVD, записанные на данном аппарате, могут не воспроизводиться на некоторых DVD рекордерах/плеерах. В этом случае для воспроизведения дисков используйте функцию [ВОСПР DVD ДЛЯ ПРОВЕР] видеокамеры.

Подключение к ПК

- ① Не забудьте выключить питание записывающего устройства.
- ② Подсоедините сетевой адаптер к записывающему устройству.
- ③ Подсоедините шнур питания к сетевому адаптеру.
- ④ Подключите шнур питания к сетевой розетке.
- ⑤ Включите записывающее устройство. Загорится зеленый индикатор на лицевой панели записывающего устройства.
- ⑥ Включите ПК.
- ⑦ Соедините записывающее устройство с ПК при помощи кабеля USB.

ПРИМЕЧАНИЕ:

Для подсоединения записывающего устройства к ПК используйте кабель USB, приложенный к видеокамере.

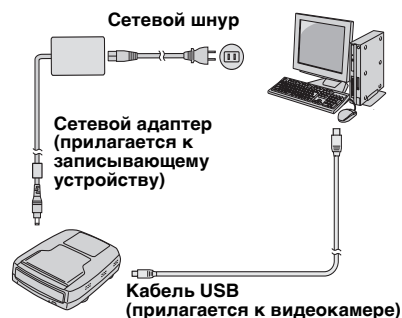

Программа для записи — CyberLink Power2Go 4 —

Программа Power2Go 4 служит для записи видеофильмов, изображений, звука и других данных на диски DVD.

Требования к системе

Ниже приведены требования к системе для установки.

Операционная система	Windows® 2000 Professional SP4 [2000] (предустановленная), Windows® XP Home Edition [XP] (предустановленная) или Windows® XP Professional [XP] (предустановленная)
ЦП	Intel® Pentium® III минимум 800 МГц (Intel® Pentium® 4, рекомендуется не менее 2 ГГц)
Свободное место на жестком диске	Минимум 50 МБ для установки Для создания дисков DVD рекомендуется не менее 5 ГБ
ОЗУ	Минимум 128 МБ (рекомендуется не менее 256 МБ)
Разъем	Порт USB 2.0/1.1*
Дисплей	Должен иметь разрешение не менее 800 x 600 точек

* При использовании кабеля USB1.1 запись занимает около 3 часов.

Процедура установки

1. Вставьте в дисковод приложенный компакт-диск.
2. Откроется окно выбора языка.

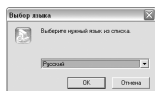

3. Откроется окно установки, а затем окно запуска установки.



Нажмите кнопку [Далее].

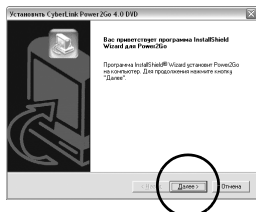

4. Введите информацию о пользователе и нажмите кнопку [Далее].

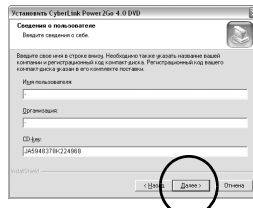

Следуйте инструкциям на экране.

5. Начинается установка.

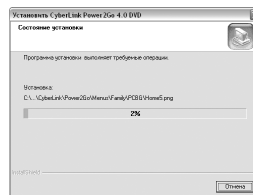

6. После завершения установки открывается следующее окно.

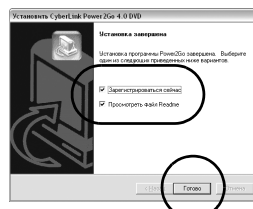

Поставьте нужные флажки и нажмите кнопку [Готово].

- Рекомендуется выбрать [Зарегистрироваться сейчас].

На этом установка завершается.

ПРИМЕЧАНИЯ:

- Вышеуказанные пункты содержат лишь краткое описание установки программы. Подробная информация о работе с программой Power2Go 4 приведена в руководстве пользователя, справке и файле ReadMe, устанавливаемых одновременно с программой. Руководство пользователя, справка и файл ReadMe открываются на ПК через меню "Пуск".
- Данное изделие не предназначено для записи файлов на диски CD-R и CD-RW. Так же оно поддерживает не все функции программы Power2Go 4.

CyberLink Power2Go 4 Контактная информация

Для получения сведений о программе CyberLink Power2Go 4 или других продуктах воспользуйтесь следующей контактной информацией.

Номера телефонов/факсов службы поддержки

Местоположение	Язык	Рабочие часы (Пон. – Пят.)	Телефон	Факс
Германия	Английский / Немецкий / Французский / Испанский / Итальянский / Голландский	с 9:00 до 17:00	+49 700 462 92375	+49 241 70525 25
Тайвань	Китайский	с 9:00 до 18:00	+886 2 8667 1298 доб.: 333	+886 2 8667 1300

Платная голосовая поддержка

Местоположение	Язык	Линии открыты (Пон. – Пят.)	Адрес URL
США	Английский	с 13:00 до 22:00 центр. пояс. времени (CST)	http://www.cyberlink.com/english/cs/support/new_site/voice_support.jsp

Web-сайт/e-mail поддержки

Язык	Адреса URL/e-mail
Английский	http://www.cyberlink.com/english/cs/support/new_site/support_index.html
Немецкий / Французский / Испанский / Итальянский	goCyberlink@aixtema.de

Устранение неполадок

При наличии подозрений о неисправности сначала проверьте следующее. Если это не помогает избавиться от проблемы, проконсультируйтесь с Вашим местным дилером JVC.

Неполадки	Причина/Меры по устранению
Не включается питание.	<ul style="list-style-type: none"> ● Проверьте, правильно ли подсоединен сетевой адаптер. ● Убедитесь, что выключатель питания включен.
Видеокамера/ПК не распознается.	<ul style="list-style-type: none"> ● Проверьте, правильно ли подсоединен кабель USB.
Корпус записывающего устройства или сетевого адаптера нагрелся.	<ul style="list-style-type: none"> ● Это не является неполадкой. Если записывающее устройство нагрелось слишком сильно, отсоедините сетевой адаптер и проконсультируйтесь с продавцом записывающего устройства.
Лоток для диска не открывается.	<ul style="list-style-type: none"> ● Диск не извлекается при нажатии кнопки извлечения, если в это время на диск записываются данные. Дождитесь завершения записи. ● Если диск не извлекается при нажатии кнопки извлечения из-за неисправности или отказа, например, вследствие падения записывающего устройства, воспользуйтесь рычажком для принудительного возврата диска. (См. ниже.)
Сбой при записи.	<ul style="list-style-type: none"> ● Убедитесь, что используется подходящий диск. (☞ стр. 3, 4) ● Используйте диски, рекомендованные для данного записывающего устройства. (☞ стр. 4) ● Вставьте диск этикеточной стороной вверх. ● Проверьте, не повреждена ли записываемая поверхность диска. ● Убедитесь в отсутствии загрязнений в лотке для диска. ● Невозможна запись на диски переменного диаметра, имеющие, например, форму сердца или восьмиугольника. ● Проверьте скорость записи используемого диска.
Сбой при чтении.	<ul style="list-style-type: none"> ● Вставьте диск этикеточной стороной вверх. ● Проверьте, не повреждена ли записанная поверхность диска. ● Невозможна запись на диски переменного диаметра, имеющие, например, форму сердца или восьмиугольника. ● Не поддерживается воспроизведение дисков CD, записанных пакетным методом. ● Не могут воспроизводиться диски CD, не соответствующие стандарту CD-DA (CD с управлением копированием).
Невозможна запись/чтение на максимальной скорости.	<ul style="list-style-type: none"> ● Чтение на максимальной скорости не поддерживается для нестандартных дисков. ● Используйте диски, рекомендованные для данного записывающего устройства. (☞ стр. 4)
Воспроизведение коммерческих дисков DVD невозможно, когда записывающее устройство подсоединено к ПК.	<ul style="list-style-type: none"> ● Проверьте региональный код. (☞ стр. 3)
DVD рекордер с жестким диском не может использоваться для перезаписи дисков DVD, записанных на данном устройстве.	<ul style="list-style-type: none"> ● Подключите записывающее устройство к видеокамере, задействуйте функцию воспроизведения [ВОСПР DVD ДЛЯ ПРОВЕР] видеокамеры и перепишите диски DVD с помощью DVD рекордера. (См. раздел "Подключение к телевизору, видеомagneтофону или DVD рекордеру" или "Использование DVD рекордера для копирования" в руководстве по эксплуатации видеокамеры.)

Рычажок для принудительного возврата

Если диск не извлекается при нажатии кнопки извлечения из-за неполадок, вызванных перебоями электропитания, или падения записывающего устройства, воспользуйтесь рычажком для принудительного возврата диска.

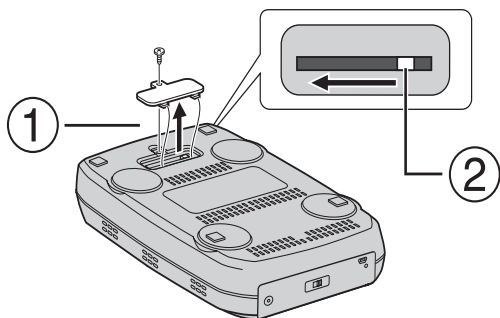

Процедура

- 1 Откройте крышку с нижней стороны при помощи крестообразной отвертки.
- 2 Отведите внутренний рычажок справа налево.

Tato vypalovací jednotka umožňuje vytváření disků DVD s videozáznamy nahranými pomocí videokamery JVC s pevným diskem bez použití počítače.

- Chcete-li provádět stříh videozáznamů nahraných pomocí videokamery a vytvářet původní disky DVD, použijte software dodávaný s videokamerou pro stříh a tvorbu disků DVD.
- K zápisu dat slouží dodávaný software Power2Go 4 pro zapisování dat. Nelze jej však používat ke stříhu videozáznamů ani k tvorbě disků DVD.
- Tato vypalovací jednotka neobsahuje podporu pro počítače Macintosh.

Vážení zákazník,
Děkujeme Vám za zakoupení této vypalovací jednotky. Abyste zajistili bezpečný provoz tohoto výrobku, před jeho prvním použitím se seznamte s bezpečnostními informacemi a opatřeními na stranách 2 a 3.

Bezpečnostní opatření

DŮLEŽITÉ:
V případě, že dojde k některé z následujících situací, odpojte napájení jednotky a požádejte prodejce o opravu.
● Z jednotky vychází Kouř nebo neobvyklý zápach.
● Došlo k poškození jednotky jejím upuštěním.
● Do jednotky se dostala voda nebo nějaký předmět.

UPOZORNĚNÍ:
JEDNOTKA JE LASEROVÝM VÝROBKEM TŘÍDY 1. NICMÉNĚ TATO JEDNOTKA POUŽÍVÁ VIDITELNÝ LASEROVÝ PAPERSEK, KTERÝ MŮŽE V PŘÍPADĚ NASMĚROVÁNÍ ZPŮSOBIT NEBEZPEČNÉ OZÁŘENÍ. DBEJTE NA SPRÁVNÉ OVLÁDÁNÍ PŘÍSTROJE PODLE NÁVODU.
JE-LI TENTO PŘÍSTROJ ZAPOJEN DO ZÁSUVKY, NEPŘIBLIŽUJTE SE OČIMA K OTVORU PŘIHRÁDKY NA DISK ANI K JINÝM OTVORŮM PŘÍSTROJE A NENAHLÍŽEJTE DOVNITŘ PŘÍSTROJE. NEBOŽIVÁNÍ JINÝCH ZPŮSOBŮ OVLÁDÁNÍ ČI NASTAVENÍ NEBO PROVÁDĚNÍ POSTUPŮ JINÝCH NEŽ POPSANÝCH V TOMTO NÁVODU MŮŽE MÍT ZA NÁSLEDEK EXPOZICI NEBEZPEČNĚMU ZÁŘENÍ.
NEOTEVÍREJTE KRYTY A PŘÍSTROJ SAMI NEOPRAVUJTE. ZÁSAHY DO PŘÍSTROJE SVĚŘTE ODBORNÉMU SERVISU.
LASEROVÝ PRODUKT TŘÍDY 1
REPRODUKCE ŠTÍTKŮ
VÝSTRAŽNÝ ŠTÍTEK UVNITŘ PŘÍSTROJE

CAUTION VISIBLE AND/OR INVISIBLE CLASS M LASER RADIATION WHEN OPEN DO NOT STARE INTO BEAM OR VIEW DIRECTLY WITH OPTICAL INSTRUMENTS.	ATTENTION RAYONNEMENT LASER VISIBLE ET/OU INVISIBLE DE CLASSE M LASER RADIATION WHEN OPEN DO NOT STARE INTO BEAM OR VIEW DIRECTLY WITH OPTICAL INSTRUMENTS OPTIQUES.	ADVARSEL SYNLIG OG/ELLER USYNLIG KLASSE M-LASERSTRÅLING VED ÅBNING. SE IKKE IND I STRÅLEN-HELLER IKKE MED OPTISKE INSTRUMENTER.	ADVARSEL SYNLIG OG/ELLER USYNLIG LASERSTRÅLING I KLASSE M NÅR DEKSEL ÅPNES. IKKE STRIK INN I STRÅLEN ELLER SE DIREKTE MED OPTISKE INSTRUMENTER.	VARO! AVATTAESSA OLET ALTTIINA NÄKYVÄLLÄ JÄI TAI NÄKYVÄTTÖMÄLLÄ LUOKAN M LASERISÄTEYLLÄ. ÄLÄ KATSO SUORAAN TÄRÄKSTELE SIITÄ OPTISEN LAITTEEN LÄEL.	WARNING SYNLIG OCH/ELLER OSYNLIG LASERSTRÅLNING KLASS M, NÅR DENNA DEL ÄR ÖPPNAD. STIRRA EJ IN I STRÅLEN OCH BETRÄKTA EJ STRÅLEN MED OPTISKA INSTRUMENT. LP41295-001A
-----------------------------------------------------------------------------------------------------------------------------------------------------------------	----------------------------------------------------------------------------------------------------------------------------------------------------------------------------------------------------	---------------------------------------------------------------------------------------------------------------------------------------------------------	-------------------------------------------------------------------------------------------------------------------------------------------------------------------------------	-------------------------------------------------------------------------------------------------------------------------------------------------------------------------------	-----------------------------------------------------------------------------------------------------------------------------------------------------------------------------------------------------

Tato jednotka splňuje standard "IEC60825-1:2001" pro laserové výrobky.

Elektrická zásuvka by měla být nainstalována blízko zařízení a měla by být snadno přístupná.

POZOR:
Tento přístroj obsahuje mikropočítače. Externí elektronický šum nebo interference mohou způsobit chybnou funkci přístroje. V takových případech vypněte přístroj a odpojte napájecí šňůru. Pak ji znovu připojte a zapněte přístroj. Vyměňte disk. Po kontrole disku provozujte přístroj jako obvykle.

UPOZORNĚNÍ:
Aby nedošlo k úrazu elektrickým proudem anebo k poškození jednotky, nejdříve pevně zapojte malý konec napájecího kabelu do adaptéru AC tak, aby se přestal viklat, a poté větší konec napájecího kabelu zapojte do síťové zásuvky.

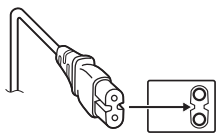

Pokud dojde k poruše, neprodleně přestaňte přístroj používat a obraťte se na nejbližšího prodejce JVC.

Informace pro uživatele k likvidaci starého zařízení

[Evropská unie]
Tento symbol udává, že elektrické a elektronické vybavení nesmí být po skončení životnosti likvidován jako běžný komunální odpad. Produkt musí být předán na příslušném sběrném místě k správnému zpracování, regeneraci a recyklaci elektrického a elektronického vybavení. Musí být zlikvidován správně v souladu s národními předpisy vaší země.
Správnou likvidací tohoto produktu pomůžete zachovat přírodní zdroje a napomáháte prevenci potenciálních negativních dopadů na životní prostředí a lidské zdraví, což by mohly být důsledky nesprávné likvidace tohoto produktu. Podrobnější informace o sběrném místě a recyklaci tohoto produktu si vyžádejte od místních úřadů, podniku zabývajícího se likvidací komunálních odpadů ve vašem místě nebo obchodu, kde jste produkt zakoupili. Nesprávná likvidace tohoto odpadu může mít za následek postih podle národní legislativy.

[Firemní uživatelé]
Přejete-li si tento produkt zlikvidovat, navštivte prosím naši webovou stránku www.jvc-europe.com, kde získáte informace o možnosti vrácení produktu.

[Ostatní země mimo Evropskou unii]
Přejete-li si zlikvidovat tento produkt, proveďte to prosím v souladu s příslušnými národními zákony nebo jinými předpisy platnými ve vaší zemi, které se vztahují k likvidaci starého elektrického a elektronického vybavení.



Upozornění:
Tento symbol je platný jen v Evropské unii.

Bezpečnostní opatření pro vypalovací jednotku

Dbejte na dodržování následujících opatření. V případě jejich nedodržení může dojít k úrazu elektrickým proudem, požáru, zranění nebo chybné funkci.

- Zařízení nikdy nerozebírejte, nesnímejte z něj kryty ani jej neupravujte. Žádosti o opravu či kontrolu přístroje musí směřovat k prodejci.
- Do vypalovací jednotky nevkládejte kovové či snadno vznětlivé předměty ani do ní nelijte vodu nebo jiné kapaliny.
- Při připojování přístroje vypněte jeho napájení.
- Vytáhněte zástrčku ze zásuvky nebude-li vypalovací jednotka delší dobu používána nebo před jejím čištěním (vnitřní části jsou pod napětím i v případě vypnutí jednotky).
- Nezakrývejte větrací otvory vypalovací jednotky.
- Přístroj nepoužívejte v prostředí s možnou kondenzací vlhkosti vzduchu. Náhlé přenesení vypalovací jednotky ze studeného prostředí do teplého může způsobit vytváření kapiček, které mohou způsobit chybnou funkci nebo závadu.
- Je-li v zařízení disk, nesmí dojít k otřesům vypalovací jednotky.

Bezpečnostní opatření pro příslušenství

- Při používání AC-adaptéru, napájecí šňůry a kabelu USB dbejte na dodržování následujících opatření. V případě jejich nedodržení může dojít k úrazu elektrickým proudem, požáru, zranění nebo chybné funkci.
 - Máte-li mokré či vlhké ruce, nevytahujte zástrčku ani ji nezapojujte do zásuvky.
 - Zástrčku zcela zasuňte do elektrické zásuvky.
 - Dbejte na to, aby se k zástrčce nedostal prach a kovové předměty.
 - Zajistěte, aby nedošlo k poškození šňůry.
 - Vedte šňůru tak, aby o ní nemohl nikdo zakopnout.
 - Přístroj nepoužívejte, je-li slyšet hřmění bouřky.
 - Jednotku nerozebírejte.
 - Nepoužívejte pro jiný výrobek než je tento.
- Nepřehrávejte dodávaný disk CD-ROM ve zvukovém přehrávači. Pokud tak učiníte, může dojít k poškození obvodů nebo reproduktorů.

Bezpečnostní opatření pro disky

Nepoužívejte následující disky.

- Naprasklé disky.
- Silně poškrábané disky.

Instalace

Jednotku neinstalujte v následujících místech.

- Vlhké místo
 - Místo s teplotou 60°C nebo vyšší
 - Místo vystavené přímému slunečnímu světlu
 - Místo s pravděpodobností přehřátí
 - Místa s prachem či kouřem
 - Místa vystavená masnému kouři či páře, jako je kuchyňská linka nebo vedle zvlhčovače.
 - Nestabilní místo
 - Koupelna
 - Prašná místa
 - Šikmé místo
- Nestavte zařízení do svislé polohy. Tuto vypalovací jednotku lze používat pouze vodorovně.

Postup čištění

DŮLEŽITÉ:

- Před zahájením čištění zajistěte odpojení napájení přístroje ze zásuvky.
- Nepoužívejte tekuté či aerosolové čisticí prostředky.
- Během čištění zajistěte, aby jednotka nepřišla do styku s vlhkostí ani s kapalinou.

Vnější část vypalovací jednotky:

Otřete pomocí suchého hadříku.

Přihrádka na disk:

Otřete pomocí měkkého suchého hadříku.

Disk:

Jemně jej otřete od vnitřní strany směrem ven pomocí měkkého hadříku.

Správné zacházení s disky:

Při manipulaci s diskem se nedotýkejte jeho povrchu.

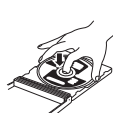

Ukládání:

Dbejte na to, aby disky byly uloženy v obalech. Pokud jsou disky pokládány na sebe bez ochranných obalů, může dojít k jejich poškození. Nedávejte disky na místa, kde mohou být vystaveny přímému slunečnímu světlu, nebo na místa s vyššími teplotami nebo vlhkostí. Nikdy nenechávejte disky v automobilu!

Kódy oblastí

Kódy oblastí jsou čísla omezující přehrávání videodisků DVD. Svět je rozdělen na šest oblastí a každá z nich je označena určitým číslem. Pokud číslo oblastí na disku neodpovídá tomuto číslu přehrávače, nelze na něm daný disk přehrávat. (Úvodní kód oblastí je vyznačen na štítku ve spodní části vypalovací jednotky.)

Změna kódu oblastí

Chcete-li přehrát disk DVD s odlišným kódem, můžete změnit kód oblastí. (U některých přehrávacích programů nelze tento kód změnit.) Po vložení disku dojde k zobrazení obrazovky Pozor. Kód oblastí změňte postupem podle pokynů na obrazovce. Kód oblastí vypalovací jednotky lze změnit pouze **4krát**. Čtvrtý nastavený kód bude konečným kódem. Proto jej nastavte na nejčastěji používaný kód. Při změně kódu dbejte zvýšené opatřnosti.

Zamítnutí odpovědnosti

Společnost JVC nenese žádnou odpovědnost za ztrátu dat následkem nevhodného připojení nebo manipulace.

Autorská práva

Kopírování materiálů chráněných copyrightem pro jiné než osobní použití bez svolení držitele autorských práv je zakázáno autorskými zákony.

Registrované obchodní známky a obchodní známky

- Windows® je registrovanou obchodní známkou nebo obchodní známkou společnosti Microsoft Corporation ve Spojených státech amerických a v dalších zemích.
- Jiné zde uvedené názvy společností a produktů jsou registrovanými obchodními známkami nebo obchodními známkami příslušných držitelů.

Příslušenství

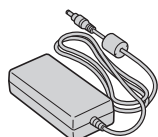

AC-adaptér



Napájecí šňůra

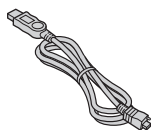

Kabel USB

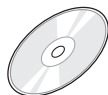

CD-ROM

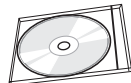

Prázdný disk

Průvodce součástmi a ovládacími prvky

Přední strana

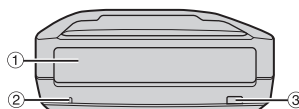

- ① Příhrádka na disk
- ② Indikátor napájení
- ③ Tlačítko vysunutí

Zadní strana

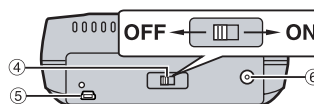

- ④ Spínač napájení
- ⑤ Konektor USB
- ⑥ Konektor DC

Technické údaje

Všeobecné

Napájecí zdroj	12 V DC		
Spotřeba energie (během přenosu dat)	Přibl. 5,2 W		
Rozměry hlavní jednotky (Š x V x H)	161 x 58 x 237 mm		
Hmotnost hlavní jednotky	Přibl. 1,4 kg		
Provozní teplota	0 °C až 40 °C		
Provozní vlhkost vzduchu	35 % až 80 %		
Skladovací teplota	-20 °C až 50 °C		
Výkon laseru	Pro DVD	Vlnová délka	653 až 663 nm
		Výstup	1,0 mW
	Pro CD	Vlnová délka	770 až 870 nm
		Výstup	0,4 mW

Při připojení k videokameře

Rozhraní	Vysokorychlostní USB 2.0
Podporované disky	DVD-R (2x až 16x), DVD-RW (2x až 4x)
Formát nahrávání	DVD video
Rychlost zápisu	2x (pro všechny disky)
Doba nahrávání (pro každý disk 4,7 GB)	Přibl. 30 minut (v ultrajemném režimu je nahrána přibl. 1 h videozáznamu)
Kabel rozhraní	Dodaný kabel USB

Při připojení k počítači

Rozhraní	Vysokorychlostní USB 2.0		
Rychlost zápisu (pro USB 2.0)	Zápis	DVD-R/RW (2x)	Pouze 2x
		DVD-R/RW (4x)	Vyberte z voleb 2x/4x
		DVD-RW (6x)	Pouze 4x
		DVD-R (8x či více)	Vyberte z voleb 2x/8x
	Čtení	DVD-R	8x (5x dokončené disky)
DVD-RW/ROM		5x	
CD-R/RW/ROM		10x	
Podporované disky	DVD	Zápis	DVD-R, DVD-RW
	CD	Čtení	DVD-ROM, DVD-VIDEO, DVD-R, DVD-RW
Podporované operační systémy		Windows® XP Home Edition/Professional Windows® 2000 Professional a Service Pack 4 (předem nainstalován)	
	Kabel rozhraní	Kabel USB dodaný s videokamerou	
Podporovaný software	CyberLink PowerProducer 3 NE (tvorba)		
	CyberLink Power2Go 4 (zápis dat)		

Doporučené disky

DVD-R	JVC, TDK, Verbatim, SONY
DVD-RW	JVC

Kabel rozhraní

Mini USB, typ A a typ B, splňuje normy USB 1.1 a 2.0

AC-adaptér

Požadavky napájení	100 až 240 V ~, 50/60 Hz
Výstup	12 V DC ---, 4 A

POZNÁMKY:

- Přístroj zvládne disky o průměru 8 cm i 12 cm, ale 8 cm disky lze používat pouze v případě připojení vypalovací jednotky k počítači.
- Je-li vypalovací jednotka připojena k počítači nebo videokameře, nelze použít dvourstvý disk.
- V závislosti na použitém disku nemusí být dosaženo optimálního výkonu vypalovací jednotky. Proto je doporučeno použít disky od výrobců, jejichž slučitelnost s jednotkou byla ověřena.
- Vzhled a technické údaje tohoto výrobku mohou být bez upozornění změněny.
- Nelze přehrávat žádné disky CD nahrané metodou paketového zápisu.
- Správná činnost není zaručena pro disky CD, jež nesplňují normu CD-DA (řízení kopírování CD).
- Médium DVD-RW 6x nelze používat s videokamerou.

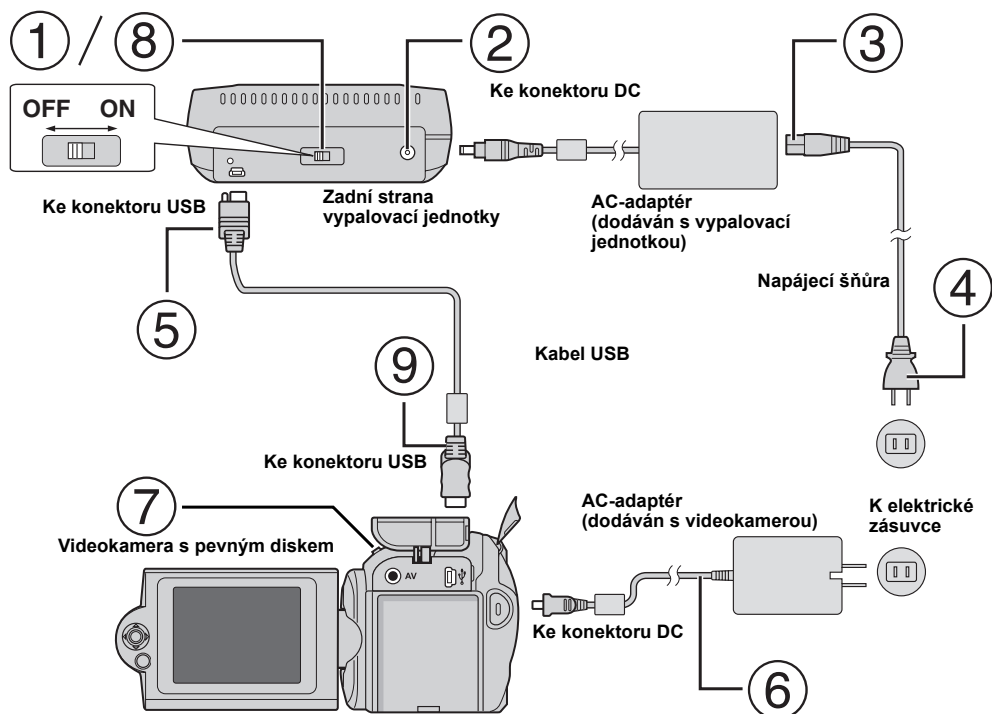

Připojení k videokameře

- ① Zajistěte, aby spínač napájení vypalovací jednotky byl v poloze vypnuto.
- ② Připojte AC-adaptér k vypalovací jednotce.
- ③ Připojte napájecí šňůru k AC-adaptéru.
- ④ Zapojte napájecí šňůru do elektrické zásuvky.
- ⑤ Zapojte dodaný kabel USB do konektoru USB vypalovací jednotky.
- ⑥ Zapojte videokameru do elektrické zásuvky. (⇨ Viz příručka k obsluze videokamery.)
- ⑦ Zapněte videokameru.
- ⑧ Zapněte vypalovací jednotku. Na přední části vypalovací jednotky se rozsvítí zelené světlo.
- ⑨ Zapojte dodaný kabel USB do konektoru USB videokamery.

POZNÁMKY:

- Jakmile se na videokameře zobrazí [VLOŽIT DISK], vložte disk.
- Zajistěte, abyste vypalovací jednotku a videokameru propojili dodaným kabelem USB.
- Při použití videokamery dbejte na to, aby napájení zajišťoval AC-adaptér a nikoli baterie.
- Při zápisu na disk nevystavujte videokameru ani vypalovací jednotku vibracím nebo nárazům. Zvýšené opatrnosti dbejte zejména v případě umístění videokamery na vypalovací jednotku během zápisu.
- Informace o zápisu na disky viz "Přenos videosouborů na disky DVD" v příručce.
- Na některých DVD-rekordérech či přehrávačích nelze přehrávat disky, na něž zapisovala tato jednotka. V tomto případě použijte k přehrávání disků funkci [KONTROLA PŘEHR. DVD] videokamery.

Připojení k počítači

- ① Zajistěte, aby spínač napájení vypalovací jednotky byl v poloze vypnuto.
- ② Připojte AC-adaptér k vypalovací jednotce.
- ③ Připojte napájecí šňůru k AC-adaptéru.
- ④ Zapojte napájecí šňůru do elektrické zásuvky.
- ⑤ Zapněte vypalovací jednotku. Na přední části vypalovací jednotky se rozsvítí zelené světlo.
- ⑥ Zapněte počítač.
- ⑦ Připojte vypalovací jednotku k počítači pomocí kabelu USB.

POZNÁMKA:

Chcete-li připojit vypalovací jednotku k počítači, použijte kabel USB dodávaný s videokamerou.

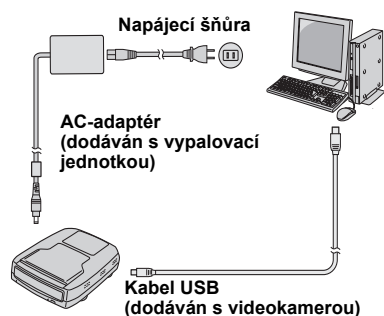

Zapísovací software – CyberLink Power2Go 4 –

Power2Go 4 je programové vybavení pro zápis videoových, obrazových, zvukových a jiných souborů na datové disky DVD.

Požadavky na systém

Následující údaje popisují požadavky na systém pro instalaci.

Operační systém	Windows® 2000 Professional SP4 [2000] (předem nainstalován), Windows® XP Home Edition [XP] (předem nainstalován) nebo Windows® XP Professional [XP] (předem nainstalován)
Procesor	Intel® Pentium® III, nejméně 800 MHz (Intel® Pentium® 4, doporučeny nejméně 2 GHz)
Volný prostor na pevném disku	Pro instalaci nejméně 50 MB Pro tvorbu disků DVD doporučeno nejméně 5 GB
Paměť RAM	Nejméně 128 MB (doporučeno nejméně 256 MB)
Konektor	Konektor USB 2.0/1.1*
Monitor	Musí umět zobrazit 800 x 600 bodů

* V případě použití kabelu USB 1.1 bude zápis trvat přibližně 3 hodiny.

Postup instalace

1. Vložte instalační disk CD-ROM do jednotky CD-ROM.
2. Dojde k otevření obrazovky pro volbu jazyka.

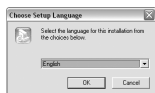

3. Otevře se úvodní obrazovka a po ní následuje obrazovka spuštění instalace.



Klepněte na tlačítko [Next].

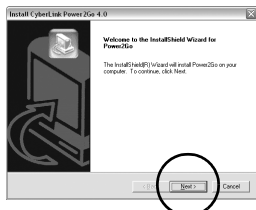

4. Zadejte informace o uživateli a klepněte na [Next].

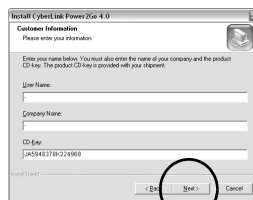

Postupujte podle pokynů na obrazovce.

5. Dojde ke spuštění vlastní instalace.

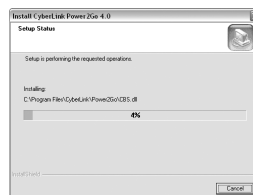

6. Po dokončení instalace se otevře následující obrazovka.

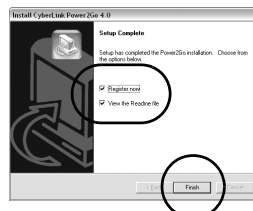

Zaškrtněte požadovaná políčka a klepněte na [Finish].

- Doporučujeme zvolit možnost [Register now].

Tím je tato instalace dokončena.

POZNÁMKY:

- Výše uvedený postup slouží pouze jako krátké vysvětlení instalace softwaru. Podrobnější informace o obsluze aplikace Power2Go 4 viz uživatelská příručka, nápověda a soubor ReadMe nainstalovaný zároveň se softwarem. Uživatelskou příručku, nápovědu a soubor ReadMe lze zobrazit v nabídce start počítače.
- Tento produkt neslouží k zápisu souborů na disky CD-R či CD-RW. Zároveň není odpovědný za všechny funkce produktu Power2Go 4.

Kontaktní údaje produktu CyberLink Power2Go 4

Pro informace ohledně softwaru CyberLink Power2Go 4 a dalších produktů viz následující kontaktní údaje.

Telefonická/faxová podpora

Místo	Jazyk	Provozní doba (pondělí až pátek)	Tel. č.	Fax. č.
Německo	angličtina / němčina / francouzština / španělština / itaština / holandština	9:00 až 17:00	+49-700-462-92375	+49-241-70525-25
Tchaj-wan	mandarínská čínština	9:00 až 18:00	+886-2-8667-1298 int. linka 333	+886-2-8667-1300

Placená hlasová podpora

Místo	Jazyk	Provozní doba (pondělí až pátek)	URL
U.S.A.	angličtina	13:00 až 22:00 CST	http://www.cyberlink.com/english/cs/support/new_site/voice_support.jsp

Web/e-mail podpory

Jazyk	URL/e-mailová adresa
angličtina	http://www.cyberlink.com/english/cs/support/new_site/support_index.html
němčina / francouzština / španělština / itaština	goCyberlink@aixtema.de

Odstraňování potíží

V případě domnělé chybné funkce nejdříve zkontrolujte následující položky. Pokud nelze daný problém vyřešit, obraťte se na místního prodejce JVC.

Problém	Příčina/akce
Nelze zapnout napájení.	<ul style="list-style-type: none"> • Prověřte řádné připojení AC-adaptéru. • Proveďte, zda je zapnut spínač napájení.
Není rozpoznána videokamera/počítač.	<ul style="list-style-type: none"> • Prověřte řádné připojení kabelu USB.
Horká vypalovací jednotka nebo AC-adaptér.	<ul style="list-style-type: none"> • Nejde o chybnou funkci. Je-li vypalovací jednotka nezvykle horká, odpojte AC-adaptér a obraťte se na prodejce, u něhož jste přístroj zakoupili.
Nelze otevřít přihrádku na disk.	<ul style="list-style-type: none"> • Pokud probíhá zápis dat na disk, nelze jej vysunout stisknutím vysouvacího tlačítka. Vyčkejte na dokončení zápisu. • Nejde-li disk vysunout vysouvacím tlačítkem kvůli závadě nebo chybné funkci způsobené např. upuštěním vypalovací jednotky, slouží k vysunutí disku vysouvací páčka. (Viz níže.)
Neúspěšný zápis.	<ul style="list-style-type: none"> • Zajistěte použití odpovídajícího druhu disku. (☞ str. 3, 4) • Používejte disky doporučené pro tuto vypalovací jednotku. (☞ str. 4) • Vložte disk se štítkem směrem nahoru. • Ověřte, že povrch disku určený pro zápis není poškozen. • Zkontrolujte, zda přihrádka na disk neobsahuje nečistoty. • Zápis na disky nepravidelných tvarů, jako jsou disky ve tvaru srdce nebo osmihranné disky, není možný. • Zkontrolujte rychlost zápisu na používaný disk.
Neúspěšné čtení.	<ul style="list-style-type: none"> • Vložte disk se štítkem směrem nahoru. • Ověřte, že povrch disku určený pro zápis není poškozen. • Zápis na disky nepravidelných tvarů, jako jsou disky ve tvaru srdce nebo osmihranné disky, není možný. • Nelze přehrávat disky CD nahrané metodou paketového zápisu. • Přehrávat nelze ani jakékoli disky CD nesplňující normy, jako je norma CD-DA (řízení kopírování CD).
Není možný zápis/čtení maximální rychlostí.	<ul style="list-style-type: none"> • Je-li použit nestandardní disk, čtení maximální rychlostí zřejmě nebude možné. • Používejte disky doporučené pro tuto vypalovací jednotku. (☞ str. 4)
Komerční disky DVD nelze přehrávat, je-li k počítači připojena vypalovací jednotka.	<ul style="list-style-type: none"> • Zkontrolujte kód oblasti. (☞ str. 3)
DVD-rekordérem s pevným diskem není možné kopírovat disky, na něž zapisovala tato vypalovací jednotka.	<ul style="list-style-type: none"> • Připojte vypalovací jednotku k videokameře, pro přehrávání použijte funkci [KONTROLA PŘEHR. DVD] této videokamery a disky DVD kopírujte pomocí přístroje pro nahrávání DVD. (Viz téma "Připojení k televizoru, VCR nebo DVD rekordéru" nebo "Pou.ítí vypalovačky DVD k přenosu záznamu" v příručce k videokameře.)

Vysouvací páčka

Nejde-li disk vysunout vysouvacím tlačítkem kvůli závadě nebo chybné funkci způsobené výpadkem napájení nebo upuštěním vypalovací jednotky, použijte k vysunutí disku tuto vysouvací páčku.

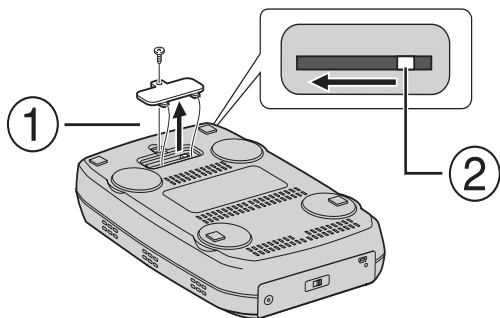

Postup

- ① K otevření spodního krytu použijte křížový šroubovák.
- ② Posuňte vnitřní páčku zprava doleva.

Nagrywarka ta umożliwia tworzenie – bez korzystania z komputera – płyt DVD z materiałami filmowymi zarejestrowanymi kamerą JVC z twardym dyskiem.

- Jeśli chcesz edytować filmy nagrane taką kamerą i tworzyć własne, oryginalne płyty DVD, wykorzystaj oprogramowanie do edycji i wypalania płyt DVD zakupione wraz z kamerą.
- Oprogramowanie do zapisu danych Power2Go 4 może być użyte do tego celu. Nie może jednak służyć do edycji filmów i tworzenia płyt DVD.
- Nagrywarka ta nie może być używana w systemach Macintosh.

Szanowny Nabywco,
Dziękujemy Ci za zakupienie tego tej nagrywarki. Przed przystąpieniem do jej użytkowania prosimy o zapoznanie się z zasadami bezpieczeństwa podczas użytkowania i środkami ostrożności, które znajdziesz na stronach 2 i 3.

Zasady bezpieczeństwa

WAŻNE:
Jeśli wystąpi jedno z wymienionych zdarzeń, należy wyciągnąć wtyczkę z gniazda i zwrócić się do sprzedawcy/dystrybutora o naprawę urządzenia.

- Wydostaje się dym lub podejrzana woń
- Uszkodzenie spowodowane upadkiem
- Do środka dostanie się woda lub jakiś przedmiot

OSTRZEŻENIE:
URZĄDZENIE JEST WYROBEM LASEROWYM KLASY 1. UŻYWA ONO WIĄZKI ŚWIATŁA LASEROWEGO LEŻĄCEGO W ZAKRESIE WIDZIALNYM, KTÓREJ ODDZIAŁYWANIE MOŻE BYĆ NIEBEZPIECZNE. URZĄDZENIE NALEŻY OBSŁUGIWAĆ W SPOSÓB PRAWIDŁOWY ZGODNIE Z INSTRUKCJĄ OBSŁUGI. PO PODŁĄCZENIU ZASILANIA NIE MOŻNA Z BLISKIEJ ODLEGŁOŚCI ZAGŁĄDAĆ DO OTWORU NA PŁYTĘ. NIE MOŻNA TEŻ ZAGŁĄDAĆ PRZEZ INNE OTWORY DO WNEŹRZA URZĄDZENIA.
UŻYWANIE ELEMENTÓW STERUJĄCYCH I REGULACYJNYCH LUB WYKONYWANIE PROCEDUR INNYCH NIŻ OPISANE W NINIEJSZEJ INSTRUKCJI MOŻE SPowodować GRONE W SKUTKACH ODDZIAŁYWANIE ŚWIATŁA LASEROWEGO. NIE WOLNO ZDEJMOWAĆ OBUDOWY ANI PODEJMOWAĆ PRÓB NAPRAWY URZĄDZENIA WE WŁASNYM ZAKRESIE. NAPRAWY ZLECAĆ WYKWALIFIKOWANYM PRACOWNIKOM SERWISU. WYRÓB LASEROWY KLASY 1
WZORY ETYKIET
ETYKIETA OSTRZEGAWCZA WEWNĄTRZ URZĄDZENIA

CAUTION VISIBLE AND/OR INVISIBLE CLASS I M LASER RADIATION WHEN OPEN. DO NOT STARE INTO BEAM OR VIEW DIRECTLY WITH OPTICAL INSTRUMENTS.	ATTENTION RAYONNEMENT LASER VISIBLE ET/OU INVISIBLE DE CLASSE I M LINE FIBRE COUVERT. NE PAS FUMER LE	ADVARSEL SYNLIK OG/ELLER SYNLIK KLASSE I M-LASERSTRÅLING VED ÅBNING. SE IKKE IND I STRÅLEN – HELLER IKKE MED OPTISKE INSTRUMENTER.	ADVARSEL SYNLIK OG/ELLER SYNLIK KLASSE I M NÅR ØPNES. APSES IKKE STRÅL INN I STRÅLEN ELLER SE DIREKTE MED OPTISKE INSTRUMENTER.	VARO! AVATTIENNA OLET ALTTIIN NÄKYVÄLLÄ JÄ/TÄ NÄKYMÄTTÖMÄLLÄ LUOKAN I M LASERSÄTELVILLE. ÄLÄ KATSO SUORAAN SÄTEESEEN TÄI TÄRKASTELE SIFÄ OPTISEN LÄITTEEN LÄPI.	WARNING SYNLIK OCH/ELLER SYNLIK LASERSTRÅLING KLASS I M NÅR DENNA GELAS ÖPPNAD, STIPPA EJ IN I STRÅLEN OCH BETRÄKRA EJ STRÅLEN MED OPTISKA INSTRUMENT. LPM1235-001A
--------------------------------------------------------------------------------------------------------------------------------------------------------------------	----------------------------------------------------------------------------------------------------------------------	------------------------------------------------------------------------------------------------------------------------------------------------------------	------------------------------------------------------------------------------------------------------------------------------------------------------------	-----------------------------------------------------------------------------------------------------------------------------------------------------------------------------------------------	---------------------------------------------------------------------------------------------------------------------------------------------------------------------------------------------------

Urządzenie to odpowiada wymaganiom normy "IEC60825-1:2001" dla urządzeń laserowych.

Gniazdo sieciowe powinno się znajdować w pobliżu urządzenia i być łatwo dostępne.

UWAGI:
W urządzeniu zastosowano mikrokomputery. Zewnętrzne zakłócenia elektroniczne lub interferencja mogą być przyczyną nieprawidłowej pracy. W takich przypadkach wyłącz urządzenie i odłącz kabel sieciowy. Następnie podłącz go ponownie i włącz urządzenie. Wyjmij płytę. Po sprawdzeniu płyty obsługuj urządzenie, tak jak zwykle.

OSTRZEŻENIE:
Aby uniknąć porażenia prądem lub uszkodzenia urządzenia, należy najpierw włożyć do oporu mniejszy wtyk kabla zasilającego do zasilacza sieciowego, a następnie większą wtyczkę kabla zasilającego do gniazda sieciowego.

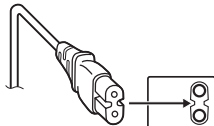

Jeżeli wystąpi usterka, należy natychmiast przerwać użytkowanie urządzenia i zasięgnąć porady miejscowego sprzedawcy produktów JVC.

Informacja dla użytkowników, dotycząca utylizacji niesprawnych urządzeń

[Kraje Unii Europejskiej]
Symbol przedstawiony obok oznacza, że urządzenia elektrycznych i elektronicznych po zakończeniu okresu ich eksploatacji nie należy wyrzucać razem z odpadami gospodarczymi. Należy je natomiast przekazać do punktu odbioru urządzeń elektrycznych i elektronicznych w celu ich odpowiedniego przerobu, odzysku i utylizacji zgodnie z krajowym ustawodawstwem. Dbając o prawidłową utylizację produktu, przyczyniasz się do ochrony zasobów naturalnych i zmniejszasz negatywny wpływ oddziaływania na środowisko i zdrowie ludzi, zagrożone niewłaściwym traktowaniem odpadów elektronicznych. Szczegółowe informacje dotyczące punktów zbiórki i powtórnego przerobu odpadów można uzyskać u władz lokalnych, w firmach zajmujących się zagospodarowaniem odpadów lub w sklepie z artykułami elektronicznymi. Zgodnie z krajowym ustawodawstwem w przypadku nieprawidłowego usuwania wspomnianych odpadów mogą być nakładane kary.



Uwaga:
Taki symbol jest ważny tylko w Unii Europejskiej.

(Użytkownicy biznesowi)
Jeśli zaszła potrzeba pozbycia się niniejszego produktu, prosimy zajrzeć na strony www.jvc-europe.com, aby uzyskać informacje o możliwości jego odbioru.

[Kraje poza Unią Europejską]
W razie konieczności pozbycia się niniejszego produktu prosimy postępować zgodnie z lokalnymi przepisami lub innymi zasadami postępowania ze użytym sprzętem elektrycznymi i elektronicznymi.

Zasady bezpieczeństwa przy obsłudze nagrywarki

Należy przestrzegać następujących zasad. Nie przestrzeganie ich może powodować niebezpieczeństwo porażenia prądem, powstania pożaru, obrażeń ciała lub nieprawidłowe działanie urządzenia.

- Urządzenia nie wolno demontować, rozbierać, ani modyfikować. W celu dokonania naprawy lub przeglądu, należy się zwracać do sprzedawcy/dystrybutora.
- Do urządzenia nie wolno wkładać żadnych przedmiotów metalowych, palnych, wlewać wody, ani innych płynów.
- Podczas podłączania urządzenia, jego zasilanie powinno być wyłączone.
- Kiedy nagrywarka nie będzie używana przez dłuższy czas, a także przed czyszczeniem, należy ją odłączyć od gniazda sieciowego, gdyż jej obwody są pod napięciem, nawet kiedy jest wyłączona.
- Nie należy blokować otworów wentylacyjnych.
- Nagrywarki nie wolno używać w miejscach, gdzie występuje skraplanie wilgoci z powietrza. Szybkie przeniesienie nagrywarki z zimna do ciepłego pomieszczenia może spowodować powstanie kropeł wody, które mogą ją uszkodzić.
- Kiedy w nagrywarce znajduje się płyta, nie wolno jej narażać na drgania.

Zasady bezpieczeństwa w stosunku do elementów wyposażenia

- Podczas używania zasilacza sieciowego, kabla sieciowego i kabla USB, należy przestrzegać następujących zasad. Nie przestrzeganie ich może powodować niebezpieczeństwo porażenia prądem, powstania pożaru, obrażeń ciała lub nieprawidłowe działanie urządzenia.
 - Nie wkładać, ani nie wyciągać wtyczki sieciowej mokrymi rękami.
 - Wtyczkę sieciową wkładać do gniazda mocno i pewnie.
 - Nie dopuszczać do zakurzenia wtyczki sieciowej i nie zbliżać do niej przedmiotów metalowych.
 - Nie powodować uszkodzeń kabla.
 - Układać kabel, tak aby nikt się o niego nie potykał.
 - Nie używać, kiedy słychać pioruny.
 - Nie demontować.
 - Nie używać z innymi urządzeniami niż ta nagrywarka.
- Nie odtwarzać dostarczonej z nagrywarką płyty CD-ROM w odtwarzaczu audio. Próba odtwarzania może uszkodzić obwody odtwarzacza lub głośniki.

Zasady bezpieczeństwa w stosunku do płyt

Nie używać następujących płyt:

- Płyt popękanych.
- Silnie porysowanych płyt.

Instalacja

Urządzenia tego nie należy instalować w miejscach, gdzie występują następujące warunki:

- Wysoka wilgotność
- Temperatura 60°C lub wyższa
- Bezpośrednie działanie promieni słonecznych
- Prawdopodobieństwo przegrzania się urządzenia
- Zapylenie i dym
- Tłusty dym lub para, jak np. na blacie kuchennym lub w pobliżu nawilżacza powietrza
- Niestabilne podłoże
- Łazienka
- Miejsca zakurzone
- Powierzchnia pochyla

Urządzenia tego nie należy stawiać pionowo. Nagrywarkę można używać wyłącznie w położeniu poziomym.

Czyszczenie

WAŻNE:

- Przed czyszczeniem urządzenie należy koniecznie odłączyć od sieci.
- Nie wolno używać środków czyszczących płynnych i w aerozolu.
- Podczas czyszczenia wilgoć ani płyn nie może wejść w kontakt z napędem.

Zewnątrz nagrywarki:

Wytrzyj brud suchą szmatką.

Tacka na płytę:

Wytrzyj brud suchą, miękką szmatką.

Płyta:

Delikatnie wytrzyj płytę miękką szmatką, zaczynając od środka do zewnątrz.

Obchodzenie się z płytami:

Nie wolno dotykać powierzchni płyty.

Przechowywanie:

Płyty powinny być przechowywane w swoich pudełkach. Kiedy płyty układa się jedna na drugiej bez pudełek, ani kopert, płyty mogą się uszkadzać. Płyt nie należy kłaść na słońcu, ani gdzie jest bardzo wilgotno i gorąco. Należy unikać pozostawiania płyt w samochodzie!

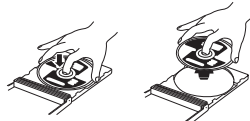

Kody regionalne

Kody regionalne to numery ograniczające możliwości odtwarzania płyt DVD z materiałami wideo. Świat jest podzielony na sześć regionów, a każdy z nich jest określony numerem. Jeśli numer na płycie nie zgadza się z numerem zakodowanym w odtwarzaczu, to płyty tej nie da się w nim odtworzyć. (Pierwotny kod regionalny jest podany na naklejce na spodzie nagrywarki.)

Zmiana kodu regionalnego

Kod regionalny można zmienić, aby odtwarzać płytę DVD o innym kodzie. (W przypadku niektórych programów do odtwarzania kodu nie można zmienić.) Kiedy włożysz płytę, pojawi się ekran z ostrzeżeniem („Caution”). Aby zmienić kod, należy postępować zgodnie z wyświetlanymi poleceniami.

Kod regionalny można zmieniać tylko **4 razy**. Kod ustawiony za czwartym razem pozostanie kodem ostatecznym, tak więc powinien to być kod często używany. Podczas zmieniania kodu należy zachować ostrożność.

Zastrzeżenia

Firma JVC nie bierze żadnej odpowiedzialności za utratę danych spowodowaną nieprawidłowymi połączeniami lub nieprawidłową obsługą.

Prawa autorskie

Kopiowanie materiałów objętych prawami autorskimi dla celów innych niż dla użytku osobistego, bez zezwolenia właścicieli praw autorskich jest zabronione.

Znaki handlowe i zastrzeżone znaki handlowe

- Windows® jest znakiem handlowym lub zastrzeżonym znakiem handlowym firmy Microsoft Corporation w Stanach Zjednoczonych i/lub innych krajach.
- Inne, wymienione tu nazwy firm oraz produktów są znakami handlowymi i/lub zastrzeżonymi znakami handlowymi ich odpowiednich właścicieli.

Wyposażenie

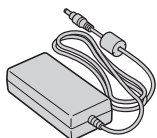

Zasilacz sieciowy



Kabel sieciowy

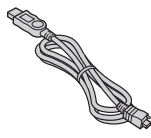

Kabel USB

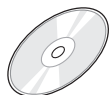

Płyta CD-ROM

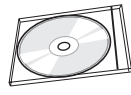

Pusta

Części i elementy regulacyjne

Przód



- ① Tacka na płytę
- ② Wskaźnik zasilania
- ③ Przycisk wysuwania tacki

Tył

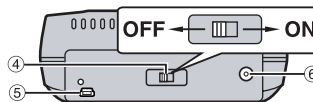

- ④ Przelącznik zasilania
- ⑤ Gniazdo USB
- ⑥ Gniazdo zasilania (prądem stałym)

Dane techniczne

Dane ogólne

Zasilanie	12 VDC		
Pobór mocy (podczas przesyłania danych)	Ok. 5,2 W		
Wymiary urządzenia (szerokość x wysokość x głębokość)	161 x 58 x 237 mm		
Waga urządzenia	Ok. 1,4 kg		
Temperatura pracy	0°C do 40°C		
Wilgotność otoczenia podczas pracy	35% do 80%		
Temperatura przechowywania	-20°C do 50°C		
Moc lasera	Dla płyt DVD	Długość fali	653 do 663 nm
		Moc	1,0 mW
	Dla płyt CD	Długość fali	770 do 870 nm
		Moc	0,4 mW

Przy połączeniu z kamerą

Interfejs	High Speed USB 2.0
Płyty, których można używać	DVD-R (2x do 16x), DVD-RW (2x do 4x)
Formaty nagrywania	Video DVD
Szybkość zapisu	2x (dla wszystkich płyt)
Czas nagrania (każdej płyty 4,7 GB)	Ok. 30 minut (ok. 1 godziny filmu nagranych z wysoką rozdzielczością – tryb "ultra fine")
Kabel interfejsu	Kabel USB w komplecie z nagrywarką

Przy połączeniu z komputerem

Interfejs	High Speed USB 2.0		
Szybkość zapisu (dla USB 2.0)	Zapis	DVD-R/RW (2x)	Tylko 2x
		DVD-R/RW (4x)	Wybierz pomiędzy 2x/4x
		DVD-RW (6x)	Tylko 4x
		DVD-R (8x lub więcej)	Wybierz pomiędzy 2x/8x
Odczyt	DVD-R	8 x (z finalizacją 5x)	
	DVD-RW/ROM	5x	
	CD-R/RW/ROM	10x	
Płyty, których można używać	DVD	Zapis	DVD-R, DVD-RW
	CD	Odczyt	DVD-ROM, DVD-VIDEO, DVD-R, DVD-RW
Praca w systemach operacyjnych	Windows® XP Home Edition/Professional Windows® 2000 Professional z Service Pack 4 (zainstalowany fabrycznie)		
Kabel interfejsu	Kabel USB kupiony z kamerą		
Oprogramowanie, którego można używać	CyberLink PowerProducer 3 NE (Authoring) CyberLink Power2Go 4 (zapis danych)		

Zalecane płyty

DVD-R	JVC, TDK, Verbatim, SONY
DVD-RW	JVC

Kabel interfejsu

Mini USB typ A oraz B, zgodny z USB 1.1 i USB 2.0

Zasilacz sieciowy

Pobór mocy	Prąd zmienny o napięciu od 100 V do 240 V~, 50 Hz/60 Hz
Wyjście	Prąd stały o napięciu 12 V --- i natężeniu 4 A

UWAGA:

- Mogą być używane płyty o średnicach 8 cm i 12 cm, ale płyty o średnicy 8 cm mogą być stosowane tylko, kiedy nagrywarka jest podłączona do komputera.
- Kiedy nagrywarka jest podłączona do komputera lub kamery, nie mogą być używane płyty dwuwarstwowe.
- Najwyższa wydajność pracy nagrywarki zależy od rodzaju użytej płyty. Zalecamy używanie płyt, których zgodność została potwierdzona.
- Wygląd i dane techniczne tego produktu mogą ulegać zmianom bez powiadomienia.
- Urządzenie nie odtwarza płyt CD zapisanych metodą pakietową.
- Nie gwarantujemy poprawnego działania tego urządzenia w przypadku płyt CD nie zgodnych z normą CD-DA (copy control CD).
- W kamerze tej nie można używać nośników DVD-RW 6x.

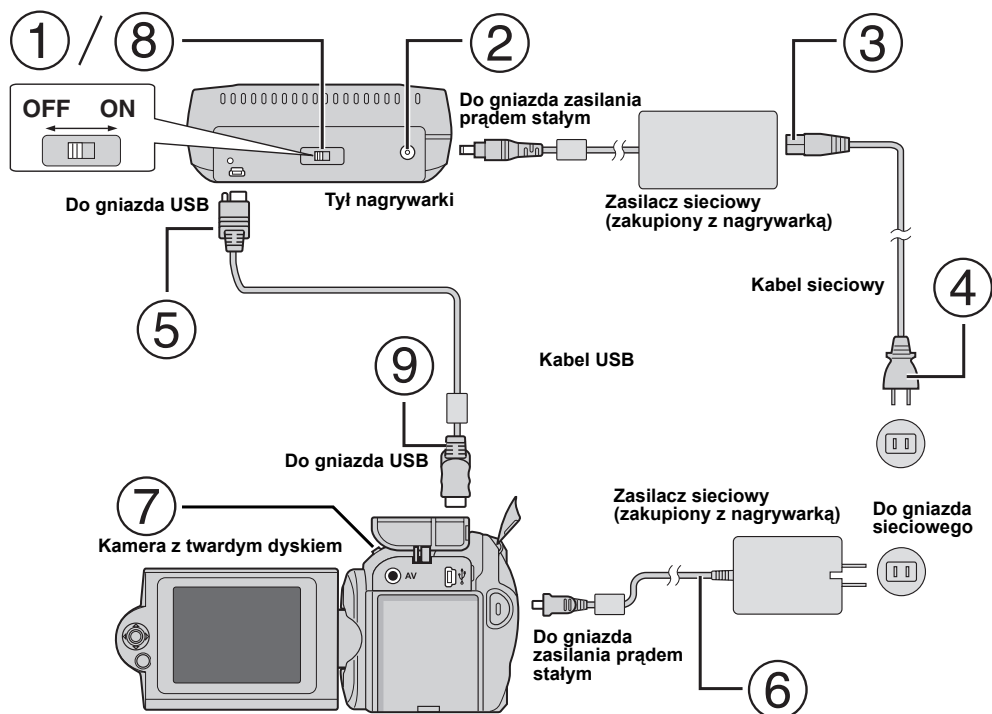

Połączenie z kamerą

- ① Nagrywarka musi być wyłączona przełącznikiem sieciowym.
- ② Podłącz zasilacz sieciowy do nagrywarki.
- ③ Podłącz kabel sieciowy do zasilacza sieciowego.
- ④ Podłącz kabel sieciowy do gniazda sieciowego.
- ⑤ Podłącz dostarczony w komplecie kabel USB do złącza USB nagrywarki.
- ⑥ Podłącz kamerę do gniazda sieciowego. (☞ Zajrzyj do podręcznika obsługi kamery.)
- ⑦ Włącz kamerę.
- ⑧ Włącz nagrywarkę. Wskaźnik świetlny z przodu nagrywarki zaświeci się na zielono.
- ⑨ Podłącz dostarczony w komplecie kabel USB do złącza USB kamery.

UWAGA:

- Kiedy na wyświetlaczu kamery pojawi się komunikat [WŁÓŻ PŁYTYĘ] włóż płytę.
- Do połączenia nagrywarki z kamerą należy koniecznie użyć kupionego z nagrywarką kabla USB.
- Podczas pracy z kamerą, musi ona być zasilana z sieci (poprzez zasilacz), a nie z akumulatora.
- Podczas zapisywania na płytę, kamera i nagrywarka nie powinny być narażone na drgania, ani wstrząsy. Należy na to zwracać uwagę, zwłaszcza, kiedy w czasie zapisu kładziesz kamerę na nagrywarkę.
- Omówienie zapisywania na płytach znajdziesz w podręczniku, w rozdziale "Kopiowanie plików wideo na płyty DVD".
- Niektóre nagrywarki/odtwarzacze DVD mogą nie odtwarzać płyt DVD zapisanych w tym urządzeniu. W takiej sytuacji, aby odtworzyć płytę, należy skorzystać z funkcji [ODTWÓRZ DVD DO SPR.] w kamerze.

Łączenie z komputerem

- ① Nagrywarka musi być wyłączona przełącznikiem sieciowym.
- ② Podłącz zasilacz sieciowy do nagrywarki.
- ③ Podłącz kabel sieciowy do zasilacza sieciowego.
- ④ Podłącz kabel sieciowy do gniazda sieciowego.
- ⑤ Włącz nagrywarkę. Wskaźnik świetlny z przodu nagrywarki zaświeci się na zielono.
- ⑥ Włącz komputer PC.
- ⑦ Połącz nagrywarkę z komputerem kablem USB.

UWAGA:

Połączenie to należy wykonać kablem USB zakupionym z kamerą.

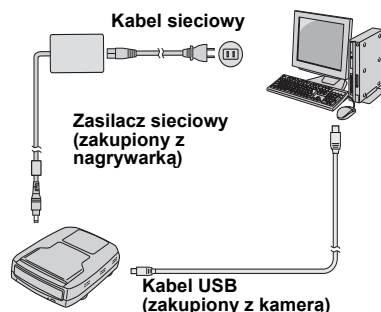

Oprogramowanie do zapisu — CyberLink Power2Go 4 —

Power2Go 4 to aplikacja do zapisywania materiałów wideo, zdjęć, plików audio i innych plików danych na płyty DVD.

Wymagania systemowe

Parametry systemu potrzebne dla instalacji:

System operacyjny	Windows® 2000 Professional SP4 [2000] (zainstalowany fabrycznie), Windows® XP Home Edition [XP] (zainstalowany fabrycznie), lub Windows® XP Professional [XP] (zainstalowany fabrycznie)
Procesor	Intel® Pentium® III, co najmniej 800 MHz (Intel® Pentium® 4, zalecane co najmniej 2 GHz)
Wolne miejsce na dysku	Dla instalacji, co najmniej 50 MB Zalecane do tworzenia płyt DVD co najmniej 5 GB
RAM	Co najmniej 128 MB (zalecane co najmniej 256 MB)
Złącze	Złącze USB 2.0/1.1*
Wyświetlacz	Musi wyświetlać co najmniej 800 x 600 kropek

* Jeśli użyjesz kabla USB 1.1, zapis będzie trwał około 3 godziny.

Instalowanie

1. Włóż płytę instalacyjną CD-ROM do napędu CD-ROM.
2. Pojawi się ekran wyboru języka.

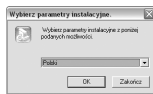

3. Następnie pojawi się ekran konfiguracji, a potem ekran instalatora.

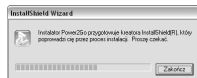

Kliknij [Dalej].

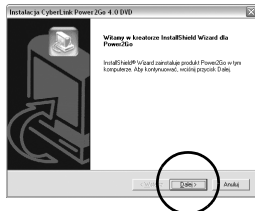

4. Wpisz odpowiednie informacje o użytkowniku, a następnie kliknij [Dalej].

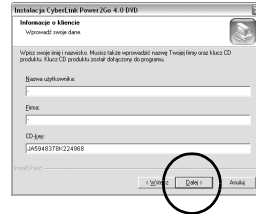

Wykonuj wyświetlane na ekranie polecenia.

5. Rozpocznie się instalowanie.

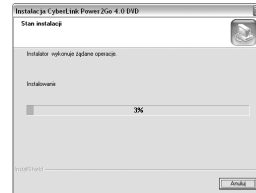

6. Kiedy instalacja zostanie ukończona, pokaże się taki ekran:

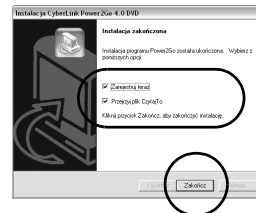

Zaznacz odpowiednie pola wyboru i kliknij [Zakończ].

- Zalecamy wybranie [Zarejestruj teraz].

Instalacja została ukończona.

UWAGA:

- Powyższe czynności stanowią zaledwie krótki opis instalacji tego oprogramowania. Więcej informacji o pracy z programem Power2Go 4 znajduje się w Podręczniku użytkownika, w Pomocy (Help), oraz pliku ReadMe zainstalowanych razem z tym programem. Można je także uruchomić z menu startowego komputera.
- Nagrywarka ta nie zapisuje plików na płyty CD-R ani CD-RW. Nagrywarka ta nie realizuje wszystkich funkcji programu Power2Go 4.

CyberLink Power2Go 4 Informacje kontaktowe

Aby zasięgnąć informacji o programie CyberLink Power2Go 4 lub innych produktach, należy kontaktować się jak poniżej:

Pomoc telefoniczna/faksowa

Kraj	Język	Godziny urzędowania (od Poniedziałku do Piątku)	Nr telefonu	Nr faksu
Niemcy	angielski / niemiecki / francuski / hiszpański / włoski / holenderski	9:00 do 17:00	+49-700-462-92375	+49-241-70525-25
Tajwan	mandaryński	9:00 do 18:00	+886-2-8667-1298 wew. 333	+886-2-8667-1300

Płatna pomoc głosowa

Kraj	Język	Godziny działania (od Poniedziałku do Piątku)	Adres URL
U.S.A.	angielski	13:00 do 22:00 CST (czas środkowoamerykański)	http://www.cyberlink.com/english/cs/support/new_site/voice_support.jsp

Pomoc WWW/e-mail

Język	URL/adres e-mail
angielski	http://www.cyberlink.com/english/cs/support/new_site/support_index.html
niemiecki / francuski / hiszpański / włoski	goCyberlink@aixtema.de

Rozwiązywanie problemów

Jeśli uważasz, że działanie jest nieprawidłowe, sprawdź najpierw elementy opisane poniżej. Jeśli nadal nie możesz rozwiązać problemu, skontaktuj się z najbliższym sprzedawcą /dystrybutorem JVC .

Problem	Przyczyna/czynność
Nie można włączyć zasilania.	<ul style="list-style-type: none"> ● Sprawdź, czy zasilacz sieciowy jest podłączony prawidłowo. ● Sprawdź, czy przełącznik zasilania jest włączony.
Kamera/komputer nie jest rozpoznawany.	<ul style="list-style-type: none"> ● Sprawdź, czy kabel USB jest podłączony prawidłowo.
Nagrywarka lub zasilacz sieciowy jest gorący.	<ul style="list-style-type: none"> ● Nie świadczy to o usterce. Jeśli nagrywarka jest zbyt gorąca, odłącz zasilacz sieciowy i zwróć się do sprzedawcy/dystrybutora, u którego zakupiono nagrywarkę.
Nie można wysunąć tacki na płytę.	<ul style="list-style-type: none"> ● Płyta nie może być wysunięta przyciskiem wysunięcia tacki, jeśli na płytę są zapisywane dane. Należy zaczekać, aż zapisywanie się skończy. ● Jeśli nie można wysunąć płyty przyciskiem, powodem może być usterka lub nieprawidłowe działanie spowodowane np. upuszczeniem nagrywarki na podłogę, należy płytę wyciągnąć za pomocą dźwigni wysuwania awaryjnego (poniżej).
Nie działa zapisywanie.	<ul style="list-style-type: none"> ● Sprawdź, czy została użyta właściwa płyta. (☞ str. 3, 4) ● Używaj płyt zalecanych dla tej nagrywarki. (☞ str. 4) ● Włóż płytę etykietką do góry. ● Sprawdź, czy strona zapisywana płyty nie jest uszkodzona. ● Sprawdź, czy tacka nie jest brudna. ● Zapisywanie na płytach o nieregularnych kształtach, np. sercowatych lub ośmiokątnych nie jest możliwe. ● Sprawdź prędkość zapisu na płycie.
Nieprawidłowy odczyt.	<ul style="list-style-type: none"> ● Włóż płytę etykietką do góry. ● Sprawdź, czy strona zapisywana płyty nie jest uszkodzona. ● Zapisywanie na płytach o nieregularnych kształtach, np. sercowatych lub ośmiokątnych nie jest możliwe. ● Urządzenie nie odtwarza płyt CD zapisanych metodą pakietową. ● Płyta CD niezgodna z normami, takimi jak CD-DA standard (copy-control CD) nie może być odtwarzana.
Nie jest możliwy zapis/odczyt z maksymalną prędkością.	<ul style="list-style-type: none"> ● Odczyt z maksymalną prędkością może być niemożliwy, jeśli użyto niestandardowej płyty. ● Używaj płyt zalecanych dla tej nagrywarki. (☞ str. 4)
Nie można odtwarzać zwykłych, kupionych płyt DVD, kiedy nagrywarka jest połączona z komputerem.	<ul style="list-style-type: none"> ● Sprawdź kod regionalny. (☞ str. 3)
Nie jest możliwe kopiowanie płyt DVD, które zostały zapisane w tym urządzeniu, nagrywarkę DVD z dyskiem twardym.	<ul style="list-style-type: none"> ● Podłącz nagrywarkę do kamery, odtwarzaj wykorzystując funkcję kamery [ODTWÓRZ DVD DO SPR.] i kopuj płyty DVD w nagrywarkę DVD. (Przeczytaj rozdział "Podłączanie do telewizora, magnetowidu lub nagrywarki DVD" lub "Używanie nagrywarki DVD do kopiowania" w instrukcji obsługi kamery.

Dźwignia wysuwania awaryjnego

Jeśli płyty nie można wysunąć przyciskiem wysuwania tacki z powodu np. braku napięcia zasilania lub uszkodzenia nagrywarki przez upadek na podłogę, płytę należy wyjąć za pomocą tej dźwigni.

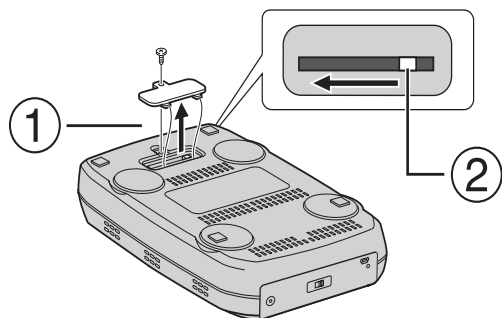

Procedura

- 1 Należy otworzyć pokrywę u dołu używając do tego wkrętaka krzyżkowego.
- 2 Przesuń dźwignię wewnątrz z prawa na lewo.

A DVD-író segítségével, PC használata nélkül készíthet DVD-lemezeket a JVC Hard Disk kamerával rögzített felvételekből.

- Ha a kamerával rögzített felvételeket szerkeszteni szeretné, vagy saját DVD-lemezét szeretné elkészíteni, használja a kamerához mellékelt programot.
- Az adatok kiírására a Power2Go 4 programot használhatja. Azonban ez a szoftver nem alkalmas a felvételek szerkesztésére és DVD-lemezek készítésére.
- Az író nem támogatja a Macintosh számítógépet.

Tisztelt Vásárló!

Köszönjük, hogy ezt a készüléket választotta. Használat előtt, a termék biztonságos üzemeltetése érdekében, kérjük, olvassa el a 2-3. oldalon lévő biztonsági előírásokat és figyelmeztetéseket.

Biztonsági előírások

FONTOS:

Ha az alábbiak közül bármelyik előfordul, húzza ki a csatlakozót és keresse fel a kereskedőt.

- Füst vagy szokatlan szag kibocsátása,
- esés okozta sérülés,
- víz vagy más tárgy került a készülékbe.

VIGYÁZAT:

A KÉSZÜLÉK 1. OSZTÁLYÚ LÉZER TERMÉK. AZONBAN E KÉSZÜLÉK LÁTHATÓ LÉZERNYALÁBOT HASZNÁL, AMELY KÖZVETLENÜL VESZÉLYES SUGÁRZÁSI HATÁST OKOZHAT. ÜGYELJEN ARRRA, HOGY HELYESEN, AZ UTASÍTÁSOKNAK MEGFELELŐEN MŰKÖDTESSE A KÉSZÜLÉKET. AMIKOR E KÉSZÜLÉK FALI KONNEKTORHOZ VAN CSATLAKOZTATVA, AKKOR NE KERÜLJÖN A SZEME KÖZEL A LEMEZTÁLCA NYÍLÁSÁHOZ ÉS MÁS NYÍLÁSOKHOZ SEM, NEHOGY BELEPILLANTSON A KÉSZÜLÉK BELSEJÉBE. AZ ITT MEGHATÁROZOTTÓLT ELTÉRŐ BEÁLLÍTÁS VAGY KEZELŐSZERV HASZNÁLAT, VAGY MŰVELET ELVÉGZÉSE VESZÉLYES SUGÁRZÁSI HATÁST EREDMÉNYEZHET. NE NYISSA KI A BORÍTÁST, ÉS NE JAVÍTSA SAJÁT MAGA. A JAVÍTÁST BÍZZA SZAKEMBERRE.

1. OSZTÁLYÚ LÉZER TERMÉK

A CÍMKÉK MÁSOLATA

A KÉSZÜLÉK BELSEJÉBEN LÉVŐ FIGYELMEZTETŐ CÍMKÉK

CAUTION VISIBLE AND/OR INVISIBLE CLASS 1M LASER RADIATION WHEN OPEN DO NOT STARE INTO BEAM OR VIEW DIRECTLY WITH OPTICAL INSTRUMENTS.	ATTENTION RAYONNEMENT LASER VISIBLE ET/OU INVISIBLE DE CLASSE 1M LUNE FOIS COUVERT. NE PAS FIXER LE FAISCEAU NI REGARDER DIRECTEMENT AVEC DES INSTRUMENTS OPTIQUES.	ADVARSEL SYNLIG OG/ELLER USYNLIG KLASSE 1M-LASERSTRÅLING VED ÅBNING. SE IKKE IND I STRÅLEN--HELLER IKKE MED OPTISKE INSTRUMENTER.	ADVARSEL SYNLIG OG/ELLER USYNLIG LASERSTRÅLING I KLASSE 1 M NÅR GERSSEL ÅPNES. IKKE STIRR INN I STRÅLEN ELLER SE DIREKTE MED OPTISKE INSTRUMENTER.	VARO! AVATTAESSA OLET ALTIIINA NAKYTTÄLLE JÄR/TÄI NÄKYNTÄTÖMÄLLE. LUKKAA M VÄRSÄPÄTEILLYLLE. ÄÄ KATSO SUORAAN SÄTEESSEEN TAI TÄRKASTELE SIFÄ OPTISEN LÄITTEEN LÄPL.	WARNING SYNLIG OCH/ELLER USYNLIG LASERSTRÅLING. KLASS 1M. NÄR DENNA DEL ÄR ÖPPNAD, STIRRA EJ IN I STRÅLEN OCH BETRÄCKA EJ STRÅLEN MED OPTISKA INSTRUMENT.
-------------------------------------------------------------------------------------------------------------------------------------------------	-------------------------------------------------------------------------------------------------------------------------------------------------------------------------------	---------------------------------------------------------------------------------------------------------------------------------------------	--------------------------------------------------------------------------------------------------------------------------------------------------------------	-------------------------------------------------------------------------------------------------------------------------------------------------------------------------------	---------------------------------------------------------------------------------------------------------------------------------------------------------------------

A készülék megfelel a lézertermékek "IEC60825-1:2001" szabványának.

A csatlakozójelzőt a készülék közelében, könnyen megközelíthető helyen kell elhelyezni.

FIGYELEM:

Ez a készülék mikroszámítógépeket tartalmaz. Külső elektromos zaj vagy zavar hibás működést okozhat. Ilyen esetekben kapcsolja ki a készüléket, és húzza ki a hálózati tápkábelt. Dugja be újra, és kapcsolja be a készüléket. Vegye ki a lemezt. A lemez ellenőrzése után a szokásos módon működtesse a készüléket.

VIGYÁZAT:

Áramütés, illetve a készülék megrongálódásának elkerülése érdekében először határozottan nyomja be a hálózati kábel kisebb végét a hálózati váltóáramú adapterbe, hogy ne mozogjon, majd a vezeték nagyobb végét dugja a hálózati aljzatba.

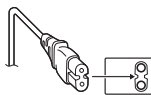

Ha hibás működést észlel, azonnal kapcsolja ki a készüléket, és keresse fel a legközelebbi JVC márkakereskedőt.

Felhasználói tájékoztató az elhasznált berendezések ártalmatlanításáról

[Európai Unió]

Ez a szimbólum azt jelzi, hogy az elektromos és elektronikus berendezést a hasznos élettartama végén nem szabad háztartási szemétként kezelni. Ehelyett a terméket a megfelelő, elektromos és elektronikus berendezések hulladékainak hasznosítására szakosodott gyűjtőhelyre kell vinni, hogy a nemzeti törvényeknek megfelelően történjék kezelése, visszanyerése és újrahasznosítása. A termék megfelelő ártalmatlanításával segít megőrizni a természetes erőforrásokat és megelőzheti azokat a környezetre és az egészségre gyakorolt ártalmas hatásokat, amelyeket a termék hulladékának helytelen kezelése egyébként okozhat, továbbá csökkenti az elektromos berendezésekből származó hulladékok mennyiségét és segíti az újrahasznosítást és újrafeldolgozást. A nemzeti törvények értelmében az ilyen hulladék helytelen ártalmatlanítása esetén büntetést szabhatnak ki.



Figyelem!

Ez a szimbólum csak az Európai Unióban érvényes.

(Üzleti felhasználók)

Amennyiben ártalmatlanítani kívánja ezt a terméket, kérjük, látogasson el weboldalunkra: www.jvc-europe.com, ahol tájékoztatást kaphat a termék visszavételével kapcsolatban.

[Az Európai Unió kívüli országok]

Amennyiben ártalmatlanítani kívánja ezt a terméket, kérjük, a megfelelő nemzeti jogszabályok, illetve az Ön országának az elektromos és elektronikus berendezések hulladékának kezelésére vonatkozó, egyéb szabályai szerint végezze.

Az íróval kapcsolatos biztonsági óvintézkedések

Mindenképpen tartsa be az alábbi óvintézkedéseket. Az alábbiak be nem tartása áramütéshez, tűzhöz, sérüléshez vagy hibás működéshez vezethetnek.

- Ne szerelje vagy szedje szét, illetve ne módosítsa a készüléket. A készülék javításával és vizsgálatával bízza meg a kereskedőt.
- Ne helyezzen fém-, vagy más könnyen éghető tárgyakat a készülékbe, illetve ne öntsön bele vizet, vagy más folyadékot sem.
- Csatlakoztatás alatt a készülék legyen kikapcsolva.
- Tisztítás előtt húzza ki a hálózati csatlakozót, illetve ha hosszabb ideig nem szándékozik használni a készüléket (mivel a készülékben akkor is van elektromos áram, ha ki van kapcsolva).
- Ne takarja el a szellőzőnyílásokat.
- Ne használja olyan helyen, ahol lecsapódás tapasztalható. Ha az írórt hirtelen hideg helyről meleg helyre szállítja, az lecsapódáshoz vezethet, és az író hibás működéséhez vagy meghibásodáshoz vezethet.
- Ne rázza az írórt ha benne van a lemez.

A tartozékokkal kapcsolatos biztonsági óvintézkedések

- Ha a hálózati adaptert, a hálózati kábelt, és az USB-kábelt használja, tartsa be az alábbi óvintézkedéseket. Az alábbiak be nem tartása áramütéshez, gyulladáshoz, sérüléshez vagy hibás működéshez vezethetnek.
 - Ne csatlakoztassa és ne húzza ki a dugót nedves kézzel.
 - A csatlakozót dugja be teljesen az aljzatba.
 - A dugótól tartsa távol a port és fémtárgyakat.
 - Ne sértse meg a kábelt.
 - A kábeleket úgy helyezze el, hogy azok ne keresztezzék senkinek az útját.
 - Ne használja, ha mennydörgés hallható.
 - Ne szerelje szét.
 - Az írón kívül ne használja más készülékhez.
- A mellékelt CD-ROM lemezt ne játssa le audió lemezzátszón. Ez károsíthatja a hangszóró tekercseit.

A lemezekkel kapcsolatos biztonsági óvintézkedések

Ne használja az alábbi lemezeket.

- Törött lemezek.
- Mélyen karcos lemezek

Telepítés

A készüléket ne telepítse az alábbi helyekre.

- Nedves helyre
- 60°C vagy magasabb hőmérsékletű helyre
- Olyan helyre, ahol közvetlen napsütésnek van kitéve
- Olyan helyre, ahol könnyen túlmelegedhet
- Poros, füstös helyre
- Olyan helyre, ahol olajos füst vagy gáz érheti, például konyhapult vagy páradúsító közelébe
- Instabil felületre
- Fürdőszobába
- Poros helyekre
- Döntött elhelyezés

A készüléket ne állítsa fel függőlegesen. Az író csak vízszintesen használható.

Tisztítási művelet

FONTOS:

- A tisztítás megkezdése előtt feltétlenül húzza ki az írórt a hálózati aljzattól.
- Ne használjon folyékony vagy aeroszolos tisztítószerket.
- Vigyázzon, tisztítás közben ne hagyja nedvességet vagy folyadékot kerülni a meghajtóra.

Az író burkolata:

A szennyeződést törölje le egy száraz kendővel.



Lemeztálca:

A szennyeződést törölje le egy puha száraz kendővel.

Lemez:

Egy puha ronggyal a lemez belső szélétől kifelé haladva óvatosan törölje le a lemezt.



Lemezek kezelése:

Ha megfogja a lemezt, ne érintse meg a lemez felületét.

Tárolás:

A lemezt mindig a tokjában tartsa. Ha a lemezeket védőtok nélkül egymásra helyezi, megsérülhetnek. A lemezeket ne tegye olyan helyre, ahol közvetlen napsütésnek van kitéve, illetve ahol magas a páratartalom vagy a hőmérséklet. A lemezeket ne hagyja az autóban!

Régiókkódok

A régiókkódok olyan számok, amelyek szabályozzák a DVD-film lejátszását. A világ hat területre van felosztva, és minden területen egy szám jelöl. Ha a lemez száma nem egyezik meg a lejátszó számával, a lemez azzal a lejátszóval nem játszható le. (A kezdő régiókkód az író alján található címkén olvasható.)

A régiókkód módosítása

A lejátszótól eltérő régiókkóddal rendelkező DVD-lemezek lejátszásához módosíthatja a régiókkódot. (A kód egyes lejátszóprogramok esetében nem módosítható.) Ha behelyezi a lemezt, a Figyelmeztetés képernyő jelenik meg. A kód megváltoztatásához kövesse a képernyőn megjelenő utasításokat.

Az író régiókkódja csak **4 alkalommal** változtatható meg. A negyedszerre változtatott kód lesz a végleges kód, ezért gyakran használt kódot válasszon. A kód módosítása esetén legyen elővigyázatos.

Nyilatkozat

A JVC nem vállal felelősséget a nem rendeltetésszerűen használatból, vagy csatlakoztatásból eredő adatvesztésért.

Szerzői jogok

A szerzői jog védelme alá tartozó anyagok személyes használatról eltérő felhasználásra történő másolását a jogtulajdonos engedélyének hiányában a törvény tiltja.

Bejegyzett védjegyek

- A Windows® bejegyzett védjegy, illetve a Microsoft Corporation védjegye az Egyesült Államokban és/vagy más országokban.
- Az itt említett többi vállalat és terméknév a megfelelő tulajdonos bejegyzett védjegye.

Tartozékok

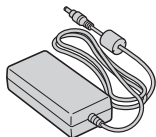

Hálózati adapter

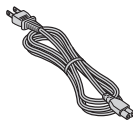

Hálózati kábel

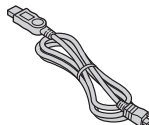

USB-kábel



CD-ROM

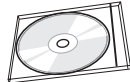

Üres lemez

Alkatrészek és vezérlők

Előlnézet



- ① Lemeztálca
- ② Power lámpa
- ③ Kiadógomb

Hátulnézet

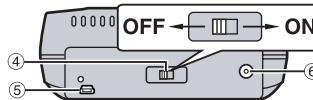

- ④ Üzemkapcsoló
- ⑤ USB csatlakozó
- ⑥ Egyenáramú csatlakozó

Műszaki adatok

Általános adatok

Tápegység	DC 12 V		
Áramfelvétel (adatátvitel közben)	Kb. 5,2 W		
A főegység méretei (szél. x mag. x mély.)	161 x 58 x 237 mm		
A főegység súlya	Kb. 1,4 kg		
Működési hőmérséklet	0°C - 40°C		
Működési páratartalom	35% - 80%		
Tárolási hőmérséklet	-20°C - 50°C		
Lézer erőssége	DVD	Hullámhossz	653 - 663 nm
		Kimenőteljesítmény	1,0 mW
	CD	Hullámhossz	770 - 870 nm
		Kimenőteljesítmény	0,4 mW

Ha csatlakoztatva van a kamerához

Interfész	High Speed USB 2.0
Támogatott lemezek	DVD-R (2x - 16x), DVD-RW (2x - 4x)
Felvételi formátum	DVD videó
Írési sebesség	2x (minden lemeznél)
Felvételi idő (4,7 GB lemez esetén)	Kb. 30 perc (kb. 1 óra ultra fine módban rögzített felvétel)
Csatlakozókábel	Mellékelt USB kábel

Ha csatlakoztatva van a PC-hez

Interfész	High Speed USB 2.0			
Írési sebesség (USB 2.0 esetén)	Írás	DVD-R/RW (2x)	Csak 2x	
		DVD-R/RW (4x)	2x/4x választható	
		DVD-RW (6x)	Csak 4x	
		DVD-R (8x vagy több)	2x/8x választható	
	Olvasás	DVD-R	8x (5x lezárt)	
		DVD-RW/ROM	5x	
Támogatott lemezek	DVD	CD-R/RW/ROM	10x	
		Olvasás	Írás	DVD-R, DVD-RW
			Olvasás	DVD-ROM, DVD-VIDEO, DVD-R, DVD-RW
Támogatott lemezek	CD	Olvasás	CD-ROM, CD-DA, CD Extra, Video-CD, Mixed-CD, CD-R, CD-RW	

Ajánlott lemezek

DVD-R	JVC, TDK, Verbatim, SONY
DVD-RW	JVC

Csatlakozókábel

Mini USB type A és type B, USB 1.1 és 2.0 kompatibilis

Hálózati adapter

Tápfeszültség igény	AC 100 V - 240 V~, 50 Hz/60 Hz
Kimenőteljesítmény	DC12 V ---, 4 A

MEGJEGYZÉSEK:

- 8 és 12 cm-es lemezek is használhatók, de a 8 cm-es lemez csak abban az esetben, ha az író PC-hez van csatlakoztatva.
- Kétretegű lemezek nem használhatók, ha az író a kamerához vagy PC-hez van csatlakoztatva.
- Az író optimális teljesítménye a használatban lévő lemez típusától függően változhat. Használjon olyan lemezeket, amelyeket a gyártó kifejezetten ehhez a készülékhez javasol.
- A termék megjelenése és műszaki adatai bejelentés nélkül változhatnak.
- A csomag-írással rögzített CD-lemezek nem olvashatók a készülékkel.
- A nem CD-DA szabvány szerint készült lemezek (másolásvédett lemezek) működése nem garantált.
- DVD-RW 6x lemez nem használható a kamerával.

Csatlakoztatások

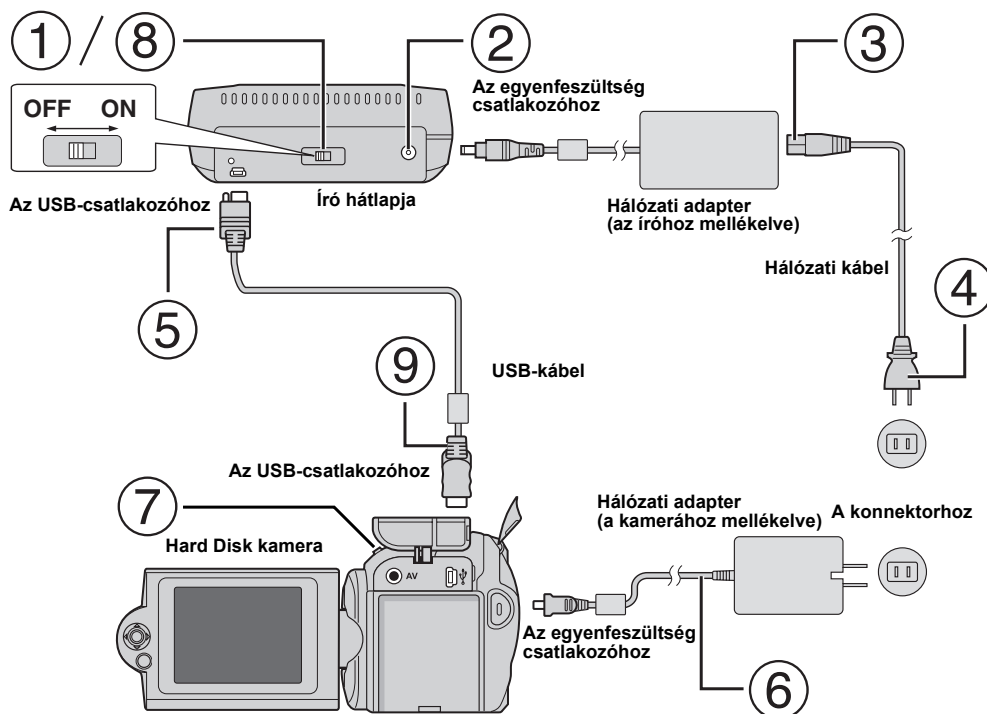

Csatlakoztatás a kamerához

- ① Ellenőrizze, hogy az író üzempkapcsolója ki van kapcsolva.
- ② Csatlakoztassa a hálózati adaptert az íróhoz.
- ③ Csatlakoztassa a hálózati tápkábelt a hálózati adapterhez.
- ④ Csatlakoztassa a hálózati tápkábelt a hálózati aljzathoz.
- ⑤ A mellékelt USB kábelt csatlakoztassa az író USB csatlakozójához.
- ⑥ Csatlakoztassa a kamerát a hálózati aljzathoz. (⇨ Nézze át a kamera használati utasítását.)
- ⑦ Kapcsolja be a kamerát.
- ⑧ Kapcsolja be az írót. Az író előlapján található lámpa zöld fényel világít.
- ⑨ A mellékelt USB kábelt csatlakoztassa a kamera USB csatlakozójához.

MEGJEGYZÉSEK:

- Ha a kamerán megjelenik a [INSERT DISC] felirat, helyezzen be egy lemezt.
- Mindenképpen a mellékelt USB-kábelt használja a kamera és az író csatlakoztatásához.
- Ha a kamerát használja, győződjön meg arról, hogy a tápfeszültséget a hálózati adapter adja, nem az akkumulátor.
- A lemez írás közben az írót és a kamerát ne tegye ki vibrációnak vagy rázkódásnak. Különösen vigyázzon, ha a kamerát az íróra helyezte.
- A lemezek írásával kapcsolatban nézze át a "Videofájlok másolása DVD-lemezre" című részt a kézikönyvben.
- A készülékkel írt DVD-lemezek nem minden DVD lejátszóval/felvevővel játszhatók le. Ebben az esetben a lemez lejátszásához használja a kamera [PLAY DVD] funkcióját.

Csatlakoztatás a PC-hez

- ① Ellenőrizze, hogy az író üzempkapcsolója ki van kapcsolva.
- ② Csatlakoztassa a hálózati adaptert az íróhoz.
- ③ Csatlakoztassa a hálózati tápkábelt a hálózati adapterhez.
- ④ Csatlakoztassa a hálózati tápkábelt a hálózati aljzathoz.
- ⑤ Kapcsolja be az írót.
Az író előlapján található lámpa zöld fényel világít.
- ⑥ Kapcsolja be a PC-t.
- ⑦ USB-kábellel csatlakoztassa az írót a PC-hez.

MEGJEGYZÉS:

Az író PC-hez történő csatlakoztatásához használja a kamerához mellékelt USB-kábelt.

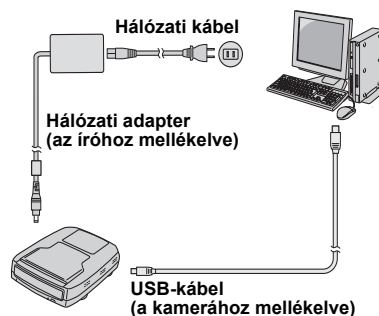

Író program — CyberLink Power2Go 4 —

A Power2Go 4 program segítségével videóit, képet, hangot, és más adatfájlokat írhat DVD-lemezre.

Rendszerkövetelmények

Az alábbiakban láthatók a telepítéshez szükséges rendszerkövetelmények.

Operációs rendszer	Windows® 2000 Professional SP4 [2000] (előtelepített), Windows® XP Home Edition [XP] (előtelepített), vagy Windows® XP Professional [XP] (előtelepített)
CPU	Intel® Pentium® III, legalább 800 MHz-es (Intel® Pentium® 4, legalább 2 GHz-es ajánlott)
Szabad hely a merevlemezén	Legalább 50 MB a telepítéshez Legalább 5 GB DVD készítéshez
RAM	Legalább 128 MB (legalább 256 MB ajánlott)
Csatlakozó	USB 2.0/1.1* csatlakozó
Monitor	Legyen képes 800 x 600 képpont megjelenítésére

* Ha USB 1.1 kábelt használ, az írás kb. 3 óráig fog tartani.

Telepítés

1. A telepítő CD-ROM lemezt helyezze a CD-ROM meghajtóba.
2. A nyelv-kiválasztási képernyő megjelenik.

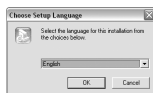

3. Megjelenik a beállítási képernyő, majd a telepítési kezdőképernyő.

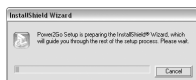

Kattintson a [Next] gombra.

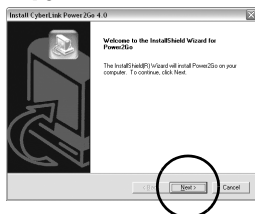

4. Írja be a felhasználói információkat, majd kattintson a [Next] gombra.



Kövesse a képernyőn megjelenő utasításokat.

5. A telepítés megkezdődik.

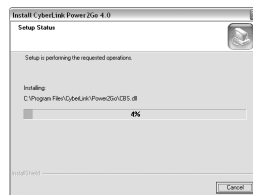

6. Ha a telepítés a végére ért, az alábbi képernyő jelenik meg.

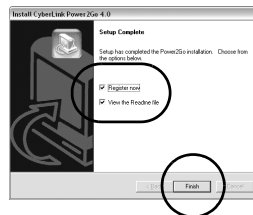

Jelölje be a kívánt jelölőnégyzeteket, majd kattintson a [Finish] gombra.

- Ajánlott a [Register now] lehetőség kiválasztása.

A telepítés befejeződött.

MEGJEGYZÉSEK:

- A fenti művelet a program telepítésének csak egy rövid összefoglalója. A Power2Go 4 használatával kapcsolatban nézze át a Felhasználói kézikönyvet, Sütőt, és az Olvass el leírásokat. A Felhasználói kézikönyvet, a Sütőt és az Olvass el dokumentumokat a számítógép start menüjéből is megnyithatja.
- Ez a termék nem képes CD-R vagy CD-RW lemezekre fájlokat írni. Valamint nem tartalmazza a Power2Go 4 minden funkcióját.

CyberLink Power2Go 4 Kapcsolat információk

A CyberLink Power2Go 4 vagy egyéb termékekkel kapcsolatos információkat az alábbi elérhetőségeken kaphat:

Telefon/fax támogatás

Helyszín	Nyelv	Nyitvatartás (Hétfő - Péntek)	Telefonszám	Faxszám
Németország	Angol / Német / Francia / Spanyol / Olasz / Holland	9:00 - 17:00	+49-700-462-92375	+49-241-70525-25
Tajvan	Mandarin	9:00 - 18:00	+886-2-8667-1298 mellék 333	+886-2-8667-1300

Fizetős élőhangos támogatás

Helyszín	Nyelv	A vonalak hívhatók (Hétfő - Péntek)	URL
U.S.A.	Angol	13:00 - 22:00 CST	http://www.cyberlink.com/english/cs/support/new_site/voice_support.jsp

Támogatás web/e-mail

Nyelv	URL/e-mail cím
Angol	http://www.cyberlink.com/english/cs/support/new_site/support_index.html
Német / Francia / Spanyol / Olasz	goCyberlink@aixtema.de

Hibaelhárítás

Ha úgy gondolja, hogy a készülék nem működik megfelelően, először ellenőrizze az alábbiakat. Ha a hibát nem sikerült megoldania, vegye fel a kapcsolatot a helyi JVC viszonteladóval.

Hiba	Ok/Teendő
Az író nem kapcsolódik be.	<ul style="list-style-type: none">• Ellenőrizze, hogy a hálózati adapter megfelelően csatlakozik.• Ellenőrizze, hogy az üzemmegkapcsoló be van kapcsolva.
A kamerát/PC-t nem ismeri fel.	<ul style="list-style-type: none">• Ellenőrizze, hogy az USB-kábel megfelelően csatlakozik.
Az író vagy hálózati adaptere forró.	<ul style="list-style-type: none">• Ez nem meghibásodás. Ha az író különösen forró, húzza ki a hálózati adaptert és vegye fel a kapcsolatot azzal a kereskedővel, akitől vásárolta az író.
A lemeztálcá nem nyílik ki.	<ul style="list-style-type: none">• A lemezt az írás befejezéséig nem lehet kivenni. Várja meg, amíg az író végez az írással.• Ha a lemezt meghibásodás vagy például leejtés miatt bekövetkezett hibás működés miatt a kiadó gombbal nem lehet kivenni, használja a kényszerkivető kart (lásd alább).
Írási hiba.	<ul style="list-style-type: none">• Ellenőrizze, hogy a megfelelő lemezt használja. (☞ 3., 4. old.)• Az íróhoz ajánlott lemezeket használja. (☞ 4. old.)• A lemezt címkével felfelé helyezze be.• Ellenőrizze a lemez írási felületének épségét.• Ellenőrizze, hogy a lemeztálcá nem szennyezett.• A különleges, pl. szív alakú, vagy többszögű lemezekre nem lehet írni.• Ellenőrizze a lemez írási sebességét.
Olvadási hiba.	<ul style="list-style-type: none">• A lemezt címkével felfelé helyezze be.• Ellenőrizze a lemez írási felületének épségét.• A különleges, pl. szív alakú, vagy többszögű lemezekre nem lehet írni.• A csomag-írással rögzített CD-lemezek nem olvashatók a készülékkel.• A CD-DA szabványtól eltérő (másolásvédelem) lemezek nem játszhatók le.
A teljes sebességű írás/olvasás nem lehetséges.	<ul style="list-style-type: none">• A teljes sebességű írás nem lehetséges, ha a szabványtól eltérő lemezt használ.• Az íróhoz ajánlott lemezeket használja. (☞ 4. old.)
A kereskedelmi forgalomban kapható DVD-lemezek nem játszhatók le, ha az író PC-hez van csatlakoztatva.	<ul style="list-style-type: none">• Ellenőrizze a régió-kódot. (☞ 3. old.)
Az íróval írt DVD-lemezeket nem lehet másolni merevlemez DVD felvevővel.	<ul style="list-style-type: none">• Csatlakoztassa az író a kamerához, indítsa el a kamera [PLAY DVD] funkcióját, és másolja le a lemezeket a DVD felvevővel. (Nézzé át a "Csatlakoztatás TV-készülékhez, képmagnóhoz vagy DVDfelvevőhöz" vagy "DVD-író használata másoláshoz" című fejezeteket a kamera kézikönyvében.)

Kényszerkivető kar

Ha a lemezt meghibásodás vagy például leejtés vagy áramszünet miatt bekövetkezett hibás működés miatt a kiadó gombbal nem lehet kivenni, használja a kényszerkivető kart.

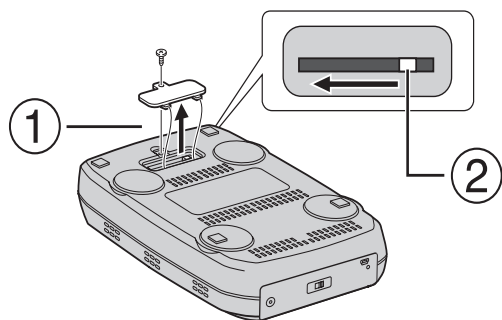

Művelet

- ① Egy Phillips csavarhúzó segítségével nyissa ki a fedél alját.
- ② A belül található kart mozgassa el jobbról balra.

Este gravador permite criar DVDs de vídeos gravados com uma Câmara de Disco Rígido JVC sem utilizar um PC.

- Se pretende editar vídeos gravados com a câmara e criar os seus DVDs originais, utilize o software fornecido com a câmara para editar e criar DVDs.
- O software de escrita de dados fornecido Power2Go 4 pode ser utilizado para escrever dados. No entanto, não o poderá utilizar para editar vídeos nem criar DVDs.
- O gravador não inclui suporte para Macintosh.

Caro Cliente,
Obrigado por ter adquirido este gravador. Antes de o utilizar, leia as precauções e informações de segurança das páginas 2 e 3 para garantir a utilização segura deste produto.

Precauções de segurança

IMPORTANTE:
Na eventualidade de ocorrer qualquer um dos casos a seguir indicados, retire a ficha de alimentação e solicite a reparação do produto ao seu distribuidor.

- Emissão de fumo ou odor anormal
- Danos resultantes de queda
- Penetração de água ou objectos para o interior

PRECAUÇÃO:
A UNIDADE É UM PRODUTO DE LASER DA CLASSE 1. NO ENTANTO, ESTA UNIDADE UTILIZA UM RAIOS LASER VISÍVEL QUE PODE RESULTAR NA EXPOSIÇÃO A RADIAÇÕES PERIGOSAS, SE DIRIGIDO. CERTIFIQUE-SE DE QUE UTILIZA A UNIDADE DE ACORDO COM AS INSTRUÇÕES.

QUANDO LIGAR ESTA UNIDADE À TOMADA DE PAREDE, NÃO COLOQUE OS OLHOS JUNTO A ABERTURA DO TABULEIRO DE DISCOS E A OUTRAS ABERTURAS PARA OBSERVAR O INTERIOR DESTA UNIDADE.

A UTILIZAÇÃO DE CONTROLOS OU AJUSTES, OU A EXECUÇÃO DE PROCEDIMENTOS NÃO ESPECIFICADOS NO PRESENTE MANUAL PODEM RESULTAR NA EXPOSIÇÃO A RADIAÇÕES PERIGOSAS.

NÃO ABRA AS TAMPAS NEM REPREARE A UNIDADE. AS REPARAÇÕES DEVEM SER EFECTUADAS POR PESSOAL QUALIFICADO.

PRODUTO LASER DA CLASSE 1

REPRODUÇÃO DE ETIQUETAS

ETIQUETA DE AVISO DENTRO DA UNIDADE

CAUTION VISIBLE AND/OR INVISIBLE CLASS I IN LASER RADIATION WHEN OPEN DO NOT STARE INTO BEAM OR VIEW DIRECTLY WITH OPTICAL INSTRUMENTS.	ATTENTION RAYONNEMENT LASER VISIBLE ET/OU INVISIBLE DE CLASSE I M UNE FOIS OUVERT, NE PAS FIXER LE FAISCEAU NI REGARDER DIRECTEMENT AVEC DES INSTRUMENTS OPTIQUES.	ADVARSEL SYNLIG OG/ELLER USYNLIG KLASSE I IN-LASERSTRÅLING VED ÅBNING. SE IKKE IND I STRÅLEN—HELLER IKKE MED OPTISKE INSTRUMENTER.	ADVARSEL SYNLIG OG/ELLER USYNLIG LASERSTRÅLING I KLASSE 1 M NÅR ØKSEL ÅPNES. IKKE STIRRI INN I STRÅLEN ELLER SE DIREKTE MED OPTISKE INSTRUMENTER.	VARO! AVATTAESSA OLET ALTIIHIN NÄKYTTÄLLE JÄTTÄ NÄKYMÄTTÖMÄLLE LUOKAN I M LASERISÄTELEVILLE. ÄLÄ KATSO SUORAAN SÄTEESEEN TÄI TÄRKASTELE SITÄ OPTISEN LAITTEEN LÄPI.	VARNING SYNLIG OCH/ELLER OSYNLIG LASERSTRÅLING KLASS 1M, NÄR DENNA DEL ÄR ÖPPNAD. STIRRA EJ IN I STRÅLEN OCH BETRÄKTA EJ STRÅLEN MED OPTISKA INSTRUMENT. LP41295-001A
--------------------------------------------------------------------------------------------------------------------------------------------------------------------	--------------------------------------------------------------------------------------------------------------------------------------------------------------------------------------------	------------------------------------------------------------------------------------------------------------------------------------------------------------	---------------------------------------------------------------------------------------------------------------------------------------------------------------------------------	---------------------------------------------------------------------------------------------------------------------------------------------------------------------------------------------------	-----------------------------------------------------------------------------------------------------------------------------------------------------------------------------------------------------

Esta unidade está em conformidade com a norma "IEC60825-1:2001" relativa a produtos laser.

A tomada de parede deve estar situada junto do equipamento e facilmente acessível.

ATENÇÃO:
Esta unidade contém microcomputadores. As interferências ou os ruídos electrónicos externos podem causar avarias. Nestes casos, desligue a unidade e, em seguida, o cabo de alimentação CA. Volte a ligá-lo e ligue a unidade. Retire o disco. Depois de verificar o disco, opere a unidade da forma normal.

PRECAUÇÃO:
Para evitar choques eléctricos ou avarias na câmara, introduza primeiro a extremidade pequena do cabo de alimentação no transformador de CA, até ficar bem presa, e depois ligue a extremidade maior do cabo de alimentação à tomada de CA.

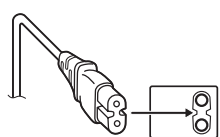

Se ocorrer uma avaria, deixe de utilizar a câmara imediatamente e contacte o representante JVC da sua zona.

Informações para os Utilizadores sobre a Eliminação de Equipamento Antigo

[União Europeia]
Este símbolo indica que o equipamento eléctrico e electrónico não deve ser eliminado como um resíduo doméstico geral, no fim da respectiva vida útil. Pelo contrário, o produto deve ser entregue num ponto de recolha apropriado, para efectuar a reciclagem de equipamento eléctrico e electrónico e aplicar o tratamento, recuperação e reciclagem adequados, de acordo com a respectiva legislação nacional.



Atenção:
Este símbolo apenas é válido na União Europeia.

Ap eliminar este produto da forma correcta, ajudará a conservar recursos naturais e ajudará a evitar potenciais efeitos negativos no ambiente e saúde humana, que poderiam ser causados pelo tratamento residual inadequado deste produto. Para mais informações sobre o ponto de recolha e reciclagem deste produto, contacte a respectiva entidade local, o serviço de eliminação de resíduos ou a loja onde adquiriu o produto.

Caso estes resíduos não sejam correctamente eliminados, poderão ser aplicadas penalizações, em conformidade com a respectiva legislação nacional.

(utilizadores profissionais)
Se pretender eliminar este produto, visite a nossa página da web em www.jvc-europe.com para obter informações sobre a devolução do produto.

[Outros países fora da União Europeia]
Se pretender eliminar este produto, faça-o de acordo com a legislação nacional aplicável ou outras regras no seu país para o tratamento de equipamento eléctrico e electrónico velho.

Precauções de segurança relativas ao gravador

Certifique-se de que tem em atenção as precauções a seguir indicadas. A não observância das mesmas poderá resultar em choque eléctrico, incêndio, ferimentos ou avaria.

- Não desmonte nem modifique o equipamento. Deverá solicitar as reparações e inspecção ao distribuidor.
- Não introduza objectos metálicos ou facilmente combustíveis nem deite água ou outros líquidos para o interior do gravador.
- Desligue a alimentação eléctrica antes de ligar o equipamento.
- Retire a ficha se não for utilizar o gravador durante um longo período de tempo ou antes de proceder à sua limpeza (a electricidade flui através do equipamento mesmo estando desligado).
- Não tape os orifícios de ventilação do gravador.
- Não utilize o gravador em locais onde se forme condensação. A deslocação repentina do gravador de um local frio para um local quente poderá resultar na formação de gotas, que poderá resultar em avaria ou falha.
- Evite vibrações no gravador enquanto este contiver discos.

Precauções de segurança relativas aos acessórios

- Ao utilizar o transformador de CA, o cabo de alimentação e o cabo USB, tenha em atenção as precauções a seguir indicadas. A não observância das mesmas poderá resultar em choque eléctrico, incêndio, ferimentos ou avaria.
 - Não coloque nem retire a ficha com as mãos húmidas.
 - Insira totalmente a ficha na tomada.
 - Mantenha poeira e objectos metálicos afastados da ficha.
 - Não danifique o cabo.
 - Coloque o cabo de modo a que ninguém tropece nele.
 - Desligue o gravador em caso de trovoadas.
 - Não o desmonte.
 - Utilize os acessórios exclusivamente para este produto.
- Não reproduza o CD-ROM fornecido num leitor de áudio. Poderá danificar os circuitos ou altifalantes.

Precauções de segurança relativas aos discos

Não utilize os discos a seguir indicados.

- Discos rachados
- Discos com riscos profundos

Instalação

Não instale o gravador em qualquer um dos locais a seguir indicados.

- Local húmido
- Local com uma temperatura de 60°C ou superior
- Local com luz solar directa
- Local onde seja provável o sobreaquecimento
- Locais poeirentos ou fumarentos
- Locais com fumos ou vapores oleosos, tais como um balcão de uma cozinha ou atrás de um humidificador
- Local instável
- Quarto de banho
- Lugares poeirentos
- Local inclinado

Não coloque o equipamento na vertical. Este gravador destina-se apenas a utilização na posição horizontal.

Procedimento de limpeza

IMPORTANTE:

- Certifique-se de que retira a ficha do gravador antes de iniciar a sua limpeza.
- Não utilize produtos de limpeza líquidos ou aerossóis.
- Certifique-se de que não entra água nem humidade para o interior da unidade durante a limpeza.

Exterior do gravador:

limpe a sujeira com um pano seco.

Compartimento do disco:

limpe a sujeira com um pano seco macio.

Disco:

limpe suavemente da extremidade interna para a extremidade externa com um pano macio.

Como manusear os discos:

não toque na superfície do disco.

Armazenamento:

certifique-se de que os discos são guardados nas respectivas caixas.

Poderá danificar os discos, caso empilhe-os uns em cima dos outros sem as respectivas caixas de protecção. Não coloque os discos num local onde possam ficar expostos a luz solar directa, ou num local com temperatura ou humidade elevadas. Evite deixar discos no seu automóvel!



Códigos de região

Os códigos de região são números para restringir a reprodução de vídeos DVD. O mundo está dividido em seis regiões e cada região é identificada por um número. Se o número de um disco não corresponder ao número do gravador, o disco não poderá ser reproduzido no leitor. (O código de região inicial é indicado na etiqueta na parte inferior do gravador.)

Alteração dos códigos de região

Pode-se alterar o código de região para reproduzir um DVD que tenha um código diferente. (O código não pode ser alterado para qualquer software de reprodução.) Ao inserir o disco, aparece o ecrã Caution (Atenção). Siga as instruções do ecrã para alterar o código.

O código de região do gravador só pode ser alterado **4 vezes**. O código definido à quarta vez torna-se o código final, pelo que deve certificar-se de que define um código utilizado com frequência. Seja extremamente cuidadoso ao alterar o código.

Exoneração de responsabilidade

A JVC não aceita qualquer responsabilidade pela perda de dados resultante de ligações ou manuseamento inadequados.

Direitos de autor

A duplicação de material protegido por direitos de autor, para outros fins que não pessoais, sem a autorização do detentor dos direitos de autor, é proibida pela lei que protege os direitos de autor.

Marcas comerciais e marcas registradas

- Windows® é uma marca registrada ou marca comercial da Microsoft Corporation nos Estados Unidos e/ou outros países.
- Outros nomes de empresas e produtos mencionados neste documento são marcas registradas e/ou marcas comerciais dos respectivos proprietários.

Acessórios

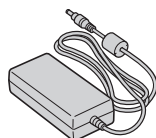

Transformador de CA

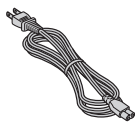

Cabo de alimentação

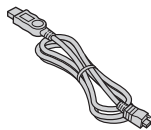

Cabo USB

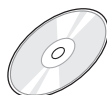

CD-ROM

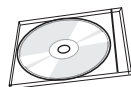

Disco em branco

Disposição das peças e controlos

Parte da frente

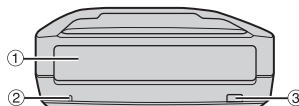

- ① Compartimento do disco
- ② Luz indicadora de ligação
- ③ Botão de ejeção

Parte de trás

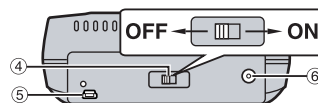

- ④ Interruptor de corrente
- ⑤ Conector USB
- ⑥ Conector de CC

Especificações

Geral

Fonte de alimentação	CC 12 V		
Consumo de energia (durante a transferência de dados)	Aprox. 5,2 W		
Dimensões da unidade principal (L x A x P)	161 x 58 x 237 mm		
Peso da unidade principal	Aprox. 1,4 kg		
Temperatura durante o funcionamento	0 °C a 40 °C		
Humidade durante o funcionamento	35% a 80%		
Temperatura durante o armazenamento	-20 °C a 50 °C		
Potência laser	Para DVD	Comprimento de onda	653 a 663 nm
		Saída	1,0 mW
	Para CD	Comprimento de onda	770 a 870 nm
		Saída	0,4 mW

Quando ligado à câmara

Interface	USB 2.0 de alta velocidade
Discos comportados	DVD-R (2x a 16x), DVD-RW (2x a 4x)
Formato de gravação	Vídeo DVD
Velocidade de escrita	2x (para todos os discos)
Tempo de gravação (para cada disco de 4,7 GB)	Aprox. 30 minutos (aprox. 1 hora de vídeo gravada em modo "ultra fine")
Cabo de interface	Cabo USB fornecido

Quando ligado a um PC

Interface	USB 2.0 de alta velocidade		
Velocidade de escrita (para USB 2.0)	Escrita	DVD-R/RW (2x)	Apenas 2x
		DVD-R/RW (4x)	Selecione entre 2x/4x
		DVD-RW (6x)	Apenas 4x
		DVD-R (8x ou mais)	Selecione entre 2x/8x
	Leitura	DVD-R	8x (5x finalizados)
		DVD-RW/ROM	5x
CD-R/RW/ROM	10x		
Disco comportado	DVD	Escrita	DVD-R, DVD-RW
		Leitura	DVD-ROM, DVD-VIDEO, DVD-R, DVD-RW
	CD	Leitura	CD-ROM, CD-DA, CD Extra, Video-CD, Mixed-CD, CD-R, CD-RW
Sistemas operativos comportados	Windows® XP Home Edition/Professional Windows® 2000 Professional com Service Pack 4 (pré-instalado)		
Cabo de interface	Cabo USB fornecido com a câmara		
Software comportado	CyberLink PowerProducer 3 NE (Authoring)		
	CyberLink Power2Go 4 (escrita de dados)		

Discos recomendados

DVD-R	JVC, TDK, Verbatim, SONY
DVD-RW	JVC

Cabo de interface

Tipo Mini USB-A e B, compatível com USB 1.1 e 2.0

Transformador de CA

Requisitos de alimentação	CA 100 V a 240 V~, 50 Hz/60 Hz
Saída	CC 12 V —, 4 A

NOTAS:

- Podem ser utilizados discos de 8 cm e 12 cm, mas os discos de 8 cm só podem ser utilizados com o gravador ligado a um PC.
- Não poderá utilizar um disco de dupla camada com o gravador ligado a um PC ou uma câmara.
- Poderá não obter o máximo desempenho do gravador dependendo do disco utilizado. Recomenda-se a utilização dos discos dos fabricantes cuja compatibilidade tenha sido confirmada.
- O aspecto e as especificações do produto poderão ser alterados sem aviso.
- Qualquer CD gravado utilizando o método "packet-write" não pode ser reproduzido.
- Não garantimos a eficácia de qualquer CD que não cumpra a norma CD-DA (CD com controlo de cópia).
- Não é possível utilizar suportes DVD-RW 6x com a câmara.

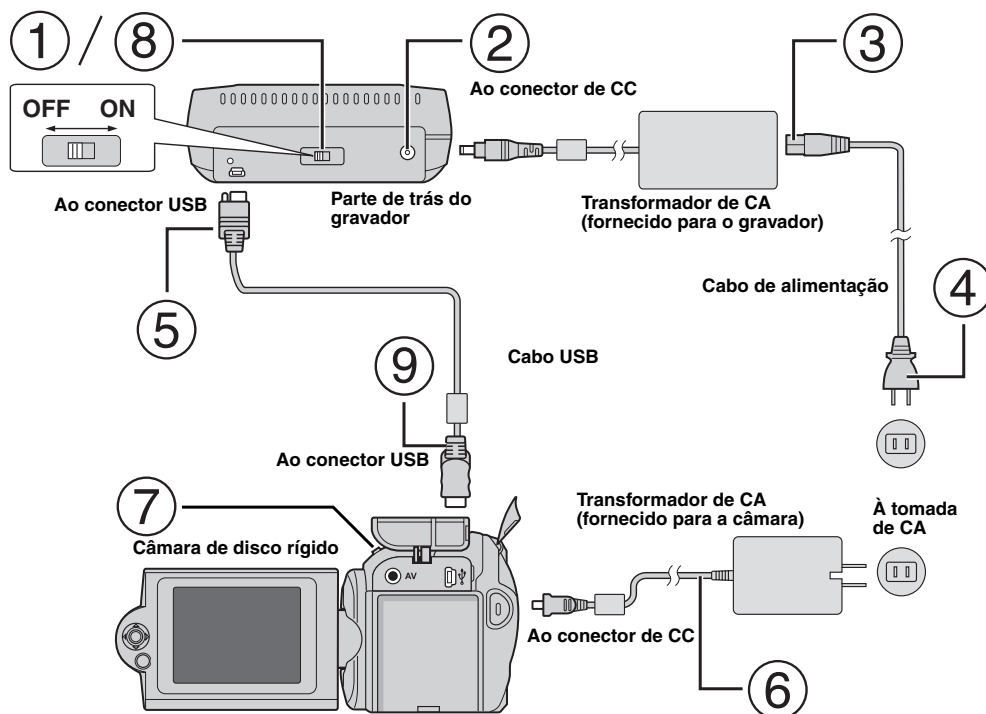

Ligação à câmara

- ① Certifique-se de que o interruptor de corrente do gravador está desligado.
- ② Ligue o transformador de CA ao gravador.
- ③ Ligue o cabo de alimentação ao transformador de CA.
- ④ Ligue o cabo de alimentação a uma tomada de CA.
- ⑤ Ligue o cabo USB fornecido ao conector USB do gravador.
- ⑥ Ligue a câmara a uma tomada de CA. (☞ Consulte o manual de instruções da câmara).
- ⑦ Ligue a câmara.
- ⑧ Ligue o gravador. A luz na parte da frente do gravador acende a verde.
- ⑨ Ligue o cabo USB fornecido ao conector USB da câmara.

NOTAS:

- Quando visualizar a mensagem [INSERIR DISCO] na câmara, introduza um disco.
- Certifique-se de que usa o cabo USB fornecido para ligar o gravador e a câmara.
- Ao utilizar a câmara, certifique-se de que a alimentação eléctrica é fornecida através do transformador de CA e não da bateria.
- Não sujeite a câmara nem o gravador a vibração ou choque mecânico durante a escrita num disco. Seja especialmente cuidadoso, se a câmara for colocada sobre o gravador durante o processo de escrita.
- Consulte informações sobre o processo de escrita de discos na secção "Sincronizar ou copiar ficheiros de vídeo para discos DVD" no manual.
- Os discos DVD que são gravados com esta unidade não podem ser reproduzidos em alguns gravadores/leitores de DVD. Neste caso, utilize a opção [REPR. DVD P/ VERIF.] da câmara para reproduzir os discos.

Ligação ao PC

- ① Certifique-se de que o interruptor de corrente do gravador está desligado.
- ② Ligue o transformador de CA ao gravador.
- ③ Ligue o cabo de alimentação ao transformador de CA.
- ④ Ligue o cabo de alimentação a uma tomada de CA.
- ⑤ Ligue o gravador.
A luz na parte da frente do gravador acende a verde.
- ⑥ Ligue o PC.
- ⑦ Ligue o gravador ao PC com o cabo USB.

NOTA:

Para ligar o gravador ao PC, utilize o cabo USB fornecido com a câmara.

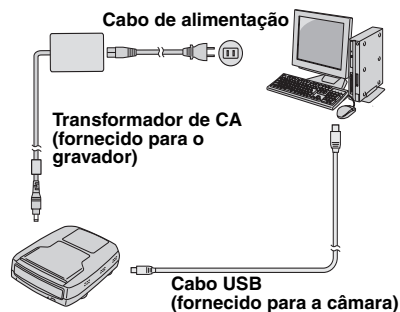

Software de escrita — CyberLink Power2Go 4 —

Power2Go 4 é software para escrever ficheiros de vídeo, imagem, áudio ou outros dados em DVDs de dados.

Requisitos do sistema

A seguir são indicados os requisitos do sistema para a instalação.

Sistema operacional	Windows® 2000 Professional SP4 [2000] (pré-instalado), Windows® XP Home Edition [XP] (pré-instalado) ou Windows® XP Professional [XP] (pré-instalado)
CPU	Intel® Pentium® III, mínimo de 800 MHz (Intel® Pentium® 4, mínimo de 2 GHz recomendados)
Espaço de disco rígido livre	Mínimo de 50 MB para a instalação Mínimo de 5 GB recomendados para a criação de DVDs
RAM	Mínimo de 128 MB (recomendados 256 MB)
Conector	USB 2.0/1.1*
Monitor	Deverá ter uma resolução de 800 x 600 pontos

* Se utilizar o cabo USB 1.1, a escrita irá demorar, aproximadamente, 3 horas.

Procedimento de instalação

1. Coloque o CD-ROM de instalação na respectiva unidade.
2. Aparece o ecrã de selecção do idioma.

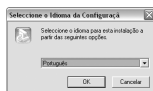

3. Aparece o ecrã de configuração e, de seguida, o ecrã de início da instalação.

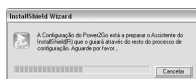

Clique [Seguinte].

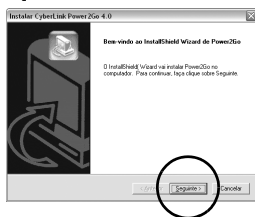

4. Introduza as informações do utilizador e clique em [Seguinte].

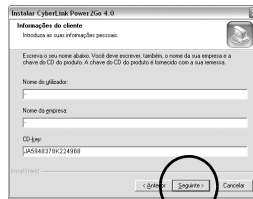

Siga as instruções do ecrã.

5. Inicia-se a instalação.

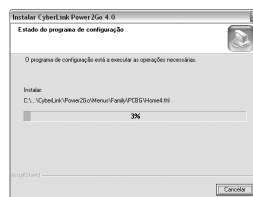

6. Aparece o seguinte ecrã assim que a instalação for concluída.

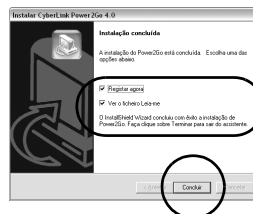

Selecione as caixas de verificação pretendidas e clique em [Concluir].

- Deve seleccionar [Registar agora].

A instalação foi concluída.

NOTAS:

- O procedimento acima constitui unicamente uma breve descrição da instalação do software. Para mais informações sobre o funcionamento do Power2Go 4, consulte o guia do utilizador, o ficheiro de ajuda e leia-me instalados na mesma altura que o software. Pode visualizar o guia do utilizador, o ficheiro de ajuda e leia-me a partir do menu Iniciar do PC.
- Este produto não se aplica à escrita de ficheiros em CD-R ou CD-RW. Também, não são abordadas todas as funções do Power2Go 4.

CyberLink Power2Go 4 Informações de contacto

Para obter informações sobre o CyberLink Power2Go 4 ou outros produtos, utilize as seguintes informações de contacto.

Assistência por telefone/fax

Local	Idioma	Horas de expediente (Seg a Sex)	Telefone	Fax
Alemanha	Inglês / Alemão / Francês / Espanhol / Italiano / Holandês	09:00 às 17:00	+49-700-462-92375	+49-241-70525-25
Ilha Formosa	Mandarim	09:00 às 18:00	+886-2-8667-1298 ext. 333	+886-2-8667-1300

Assistência por voz paga

Local	Idioma	Linhas disponíveis (Seg a Sex)	URL
EUA	Inglês	13:00 às 22:00 CST	http://www.cyberlink.com/english/cs/support/new_site/voice_support.jsp

Assistência via Internet/e-mail

Idioma	Endereço URL/e-mail
Inglês	http://www.cyberlink.com/english/cs/support/new_site/support_index.html
Alemão / Francês / Espanhol / Italiano	goCyberlink@aixtema.de

Resolução de problemas

Caso suspeite de avaria, verifique primeiro os itens a seguir indicados. Se o problema persistir, consulte o seu distribuidor JVC local.

Problema	Causa/Acção
O gravador não liga.	<ul style="list-style-type: none"> ● Certifique-se de que o transformador de CA está correctamente ligado. ● Certifique-se de que o interruptor de corrente está ligado.
A câmara/PC não é reconhecido.	<ul style="list-style-type: none"> ● Certifique-se de que o cabo USB está correctamente ligado.
O gravador ou transformador de CA está quente.	<ul style="list-style-type: none"> ● Não é sinal de avaria. Se o gravador estiver demasiado quente, retire o transformador de CA e consulte o distribuidor onde adquiriu o gravador.
O compartimento do disco não abre.	<ul style="list-style-type: none"> ● Não poderá ejectar um disco, premindo o botão de ejeção, durante o processo de escrita de dados no disco. Aguarde até que o processo termine. ● Se não for possível ejectar um disco com o botão de ejeção, devido a falha ou avaria resultante, por exemplo, da queda do gravador, utilize a alavanca de ejeção para ejectar o disco. (Consulte abaixo.)
O processo de escrita falhou.	<ul style="list-style-type: none"> ● Certifique-se de que está a utilizar um disco adequado. (☞ páginas 3, 4) ● Utilize os discos recomendados para o gravador. (☞ página 4) ● Insira o disco com a parte da etiqueta voltada para cima. ● Certifique-se de que a superfície de escrita do disco não está danificada. ● Certifique-se de que o compartimento do disco não está sujo. ● A escrita em discos de formato irregular, tais como discos em forma de coração ou octogonais, não é possível. ● Verifique a velocidade de escrita do disco que está a ser utilizado.
O processo de leitura falhou.	<ul style="list-style-type: none"> ● Insira o disco com a parte da etiqueta voltada para cima. ● Certifique-se de que a superfície de escrita do disco não está danificada. ● A escrita em discos de formato irregular, tais como discos em forma de coração ou octogonais, não é possível. ● Qualquer CD gravado utilizando o método "packet-write" não pode ser reproduzido. ● Qualquer CD que não cumpra as normas, tal como a norma CD-DA (CD com controlo de cópia) não pode ser reproduzido.
Não é possível executar o processo de escrita/leitura à velocidade máxima.	<ul style="list-style-type: none"> ● Poderá não ser possível executar o processo de leitura à velocidade máxima se for utilizado um disco que não cumpra a norma. ● Utilize os discos recomendados para o gravador. (☞ página 4)
Não é possível reproduzir DVDs comerciais com o gravador ligado ao PC.	<ul style="list-style-type: none"> ● Verifique o código de região. (☞ página 3)
E impossível sincronizar ou copiar os DVDs que tenham sido gravados com este gravador, num gravador de DVD equipado com unidade de disco rígido.	<ul style="list-style-type: none"> ● Ligue o gravador à câmara, inicie a reprodução com a função [REPR. DVD P/ VERIF.] da câmara e sincronize ou copie o DVD com o gravador de DVD. (Consulte "Ligar a um televisor, videogravador ou gravador de DVD" ou "Utilizar um gravador de DVD para sincronizar ou copiar" no manual da câmara.)

Alavanca de ejeção

Se não for possível ejectar um disco com o botão de ejeção, devido a falha ou avaria resultante, por exemplo, da falha de corrente ou queda do gravador, utilize a alavanca de ejeção para ejectar o disco.

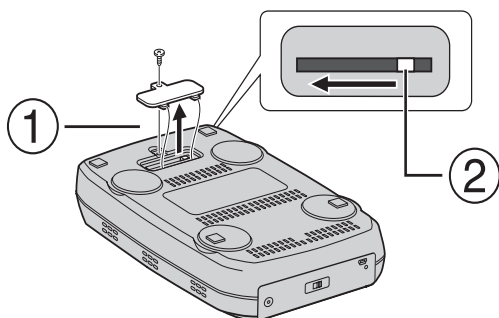

Procedimento

- ① Utilize uma chave Phillips para abrir a tampa pela parte inferior.
- ② Desloque a alavanca no interior da direita para a esquerda.

이 버너를 사용하면 JVC 하드 디스크 카메라로 녹화된 비디오를 PC를 사용하지 않고도 DVD로 만들 수 있습니다.

- 카메라로 녹화된 비디오를 편집하여 독창적인 DVD를 만들고 싶으면 카메라와 함께 제공된 소프트웨어를 사용하여 DVD를 편집하고 만드십시오.
- 제공된 데이터 쓰기 소프트웨어인 Power2Go 4는 데이터 쓰기에 사용될 수 있습니다. 하지만 DVD를 만들거나, 비디오를 편집하는 데는 사용될 수 없습니다.
- 이 버너는 Macintosh를 지원하지 않습니다.

고객님께,
이 버너를 구입해 주셔서 감사합니다. 이 제품을 안전하게 사용하기려면 페이지 2, 3에 있는 안전 정보와 유의 사항을 읽으신 후에 사용하십시오.

안전 유의 사항

중요한 사항:

- 다음과 같은 경우가 발생하면 플러그를 뽑고 대리점에 수리를 요청하십시오.
- 연기나 이상한 냄새가 나는 경우
 - 떨어뜨려서 손상된 경우
 - 내부에 물이나 물체가 들어간 경우

주의:

본 제품은 CLASS 1 레이저 제품입니다. 본 제품은 레이저 광선을 사용하므로, 위험한 방사선이 노출될 수 있습니다. 설명서에서 지시한 대로 본 제품을 올바르게 사용하십시오. 본 제품의 전원 코드를 콘센트에 연결된 상태에서, 디스크 트레이가 열릴 때 눈을 가까이 하지 마시고 절대 제품의 안쪽을 바라보지 마십시오. 임의로 조절을 바꾸거나 변형, 변조, 조정하는 경우에는 예기치 않은 폭발이 발생할 수 있습니다. 덮개를 열거나 사용자 스스로 고치려고 하지 마십시오. 점검은 반드시 JVC A/S 기술자에게 의뢰하여 주십시오.

CLASS 1 LASER PRODUCT
라벨의 표시
본체 내부에 있는 경고표시

CAUTION VISIBLE AND/OR INVISIBLE CLASS 1 LASER RADIATION WHEN OPEN DO NOT STARE INTO BEAM OR VIEW DIRECTLY WITH OPTICAL INSTRUMENTS.	ATTENTION RAYONNEMENT LASER VISIBLE ET/OU INVISIBLE DE CLASSE 1M UNE FOIS OUVERT, NE PAS FIXER LE REGARD SUR LE DISPOSITIF DIRECTEMENT AVEC DES INSTRUMENTS OPTIQUES.	ADVARSEL SYNLIG OG/ELLER USYNLIG LASERSTRÅLING VED ÅBNING. SE IKKE IND I STRÅLEN ELLER IKKE MED OPTISKE INSTRUMENTER.	ADVARSEL SYNLIG OG/ELLER USYNLIG LASERSTRÅLING I KLASSE 1 M NÅR DEKSEL ÅPNES. IKKE STRØM I STRÅLEN ELLER IKKE TILSEEN I/TIL OPTISKE INSTRUMENTER.	VARO! AVATTAESSA OLET ALTIIN NÄKYVÄLLÄ JÄTKÄ NÄKYMÄTTÖMÄLLÄ LUOKAN 1M NÄR DENNÄ LUKKAIN IIN LASERSÄTELVÄLLE. ÄLÄ KATSO SUORAAN SÄTEESSEEN IIN TÄRKEISTE SITTÄ OPTISEN LAITTEEN LÄPI.	VARNING SYNLIG OCH/ELLER OSYNLIG LASERSTRÅLING KLASS 1M NÄR DENNA DEL ÄR ÖPPNAD. STRÖM EJ IN I STRÅLEN OCH BETRÄKTA EJ STRÅLEN MED OPTISKA INSTRUMENT.
------------------------------------------------------------------------------------------------------------------------------------------------	---------------------------------------------------------------------------------------------------------------------------------------------------------------------------------	---------------------------------------------------------------------------------------------------------------------------------	-------------------------------------------------------------------------------------------------------------------------------------------------------------	------------------------------------------------------------------------------------------------------------------------------------------------------------------------------------------------	------------------------------------------------------------------------------------------------------------------------------------------------------------------

이 장치는 레이저 제품용 표준인 "EC60825-1:2001"에 적용됩니다.

소켓 콘센트는 장비 부근에 설치되어야 하며 접근이 용이해야 합니다.

주의:

본 제품은 마이크로 컴퓨터를 포함하고 있습니다. 외부 전자 노이즈 또는 간섭으로 인해 제대로 작동하지 않을 수 있습니다. 이런 경우에는, 전원 스위치를 끄고 AC 전원 코드를 뽑습니다. 잠시 후 코드를 다시 꽂고 전원을 켜십시오. 디스크를 꺼내어 디스크를 검사한 후 정상 시처럼 사용하십시오.

주의:

전기의 감전과 본체의 훼손을 방지하기 위하여, 먼저 전원코드의 작은 끝부분을 AC 어댑터에 흔들거리지 않도록 완전히 꽂은 후, 전원코드의 큰 끝부분을 AC 콘센트에 꽂으십시오.

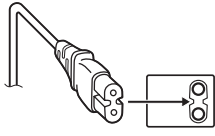

오작동이 생기면 즉시 사용을 멈추고 가까운 JVC 대리점과 상담하십시오. 가까운 JVC 서비스센터는 <http://www.jvc.co.kr>을 참조하여 주십시오.

버너 안전 유의 사항

- 다음과 같은 유의 사항을 지켜십시오. 이 유의 사항을 지키지 않으면 감전, 화재, 부상 또는 오작동이 발생할 수 있습니다.
- 장치를 분해, 해체 또는 개조하지 마십시오. 수리 및 검사는 대리점에 요청해야 합니다.
 - 버너 내부에 금속이나 가연성 물체를 넣거나 물 또는 기타 액체를 붓지 마십시오.
 - 장치를 연결할 때는 전원을 끄십시오.
 - 장기간 버너를 사용하지 않을 때나 청소 전에는 플러그를 뽑으십시오 (전원이 꺼져 있더라도 장치에 전기가 흐릅니다).
 - 버너의 환기 구멍을 막지 마십시오.
 - 응축이 발생하는 장소에는 사용하지 마십시오. 버너를 차가운 장소에서 따뜻한 장소로 갑자기 옮기면 물방울이 생길 수 있으며 이로 인해 오작동이나 고장이 발생할 수 있습니다.
 - 디스크가 들어있을 때 버너에 진동을 가하지 마십시오.

부속품 안전 유의 사항

- AC 어댑터, 전원 코드 및 USB 케이블을 사용할 경우 다음과 같은 유의 사항을 지켜십시오. 이 유의 사항을 지키지 않으면 감전, 화재, 부상 또는 오작동이 발생할 수 있습니다.
 - 손에 물기가 있을 때 플러그를 끼우거나 뽑지 마십시오.
 - 플러그를 콘센트에 완전히 끼우십시오.
 - 플러그에 먼지나 금속 물질이 들어가지 않도록 하십시오.
 - 코드가 손상되지 않도록 하십시오.
 - 사람의 발에 걸리지 않도록 코드를 배치하십시오.
 - 천둥 소리가 들릴 때는 사용하지 마십시오.
 - 분해하지 마십시오.
 - 이 제품 이외의 다른 제품을 사용하지 마십시오.
- 제공된 CD-ROM을 오디오 플레이어에서 재생하지 마십시오. 이 경우 회로나 스피커가 손상될 수 있습니다.

디스크 안전 유의 사항

- 다음과 같은 디스크를 사용하지 마십시오.
- 깨진 디스크
 - 심하게 긁힌 디스크

설치

- 다음과 같은 장소에 설치하지 마십시오.
- 습기 찬 장소
 - 60°C 이상의 장소
 - 직사광선에 노출되는 장소
 - 과열이 발생할 수 있는 장소
 - 먼지나 연기가 있는 장소
 - 부엌 조리대나 가습기와 같이 연기나 수증기가 발생하는 장소
 - 불안정한 장소
 - 욕실
 - 먼지가 많은 장소
 - 경사진 위치
- 장비를 수직으로 세워 놓지 마십시오. 이 버너는 수평으로만 사용할 수 있습니다.

청소 순서

중요한 사항:

- 청소를 시작하기 전에 버너의 플러그를 뽑으십시오.
- 액체 또는 에어로졸 세정제를 사용하지 마십시오.
- 청소 중에 습기나 액체가 드라이브에 닿지 않도록 하십시오.

버너 외관:

마른 천으로 먼지를 닦아내십시오.



디스크 트레이:

부드러운 마른 천으로 먼지를 닦아내십시오.

디스크:

부드러운 천으로 안쪽 가장자리에 서 바깥쪽 가장자리로 부드럽게 닦으십시오.

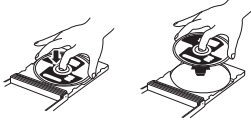

디스크 만지는 방법:

디스크를 만질 때 디스크 표면을 건드리지 마십시오.

보관:

디스크는 케이스에 넣어 보관하십시오. 보호용 케이스가 없이 디스크를 서로 포개어 놓으면 디스크가 손상될 수 있습니다. 직사광선에 노출될 수 있는 장소나 습기가 많거나 고온인 장소에 디스크를 놓지 마십시오. 차량 내에 디스크를 두지 마십시오!

지역 코드

지역 코드는 DVD 비디오 재생을 제한하기 위한 숫자입니다. 전세계가 여섯 지역으로 구분되고 각 지역이 숫자로 식별됩니다. 디스크의 숫자가 플레이어의 숫자와 일치하지 않으면 이 플레이어에서 디스크를 재생할 수 없습니다. (초기 지역 코드는 버너 바닥의 라벨에 표시되어 있습니다.)

지역 코드 변경

지역 코드가 다른 DVD를 재생하기 위해 지역 코드를 변경할 수 있습니다. (일부 재생 소프트웨어의 경우 지역 코드를 변경할 수 없습니다.) 디스크를 삽입하면 주의 화면이 나타납니다. 화면의 지시에 따라 코드를 변경하십시오. 버너의 지역 코드는 **네 번**까지만 변경할 수 있습니다. 네 번째로 설정한 지역 코드가 최종 코드가 되므로 자주 사용하는 지역 코드를 설정하도록 하십시오. 코드를 변경할 때 충분한 주의를 기울이십시오.

부인

JVC는 부적절한 연결이나 조작으로 인해 발생하는 데이터 손실에 대해 어떤 경우라도 책임을 지지 않습니다.

저작권

저작권 소유자의 허가 없이 저작권 보호 자료를 개인 용도 이외의 다른 용도로 복제하는 것은 법적으로 금지되어 있습니다.

등록 상표 및 상표

- Windows®는 미국 및 / 또는 기타 국가에서 Microsoft Corporation의 등록 상표 또는 상표입니다.
- 여기에 언급된 기타 회사 이름과 제품 이름은 각 소유자의 등록 상표 또는 상표입니다.

부속품

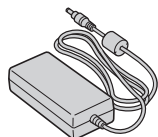

AC 어댑터



전원 코드

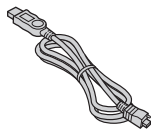

USB 케이블

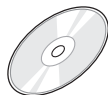

CD-ROM

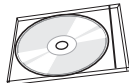

빈 디스크

각 부분 및 컨트롤 안내

정면

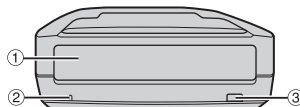

- ① 디스크 트레이
- ② 전원 램프
- ③ 꺼내기 버튼

후면

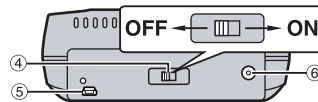

- ④ 전원 스위치
- ⑤ USB 커넥터
- ⑥ DC 커넥터

사양

일반

전원	DC 12 V		
전력 소모량 (데이터 전송 중)	약 5.2 W		
본체 크기 (W x H x D)	161 x 58 x 237 mm		
본체 무게	약 1.4 kg		
동작 온도	0°C ~ 40°C		
동작 습도	35% ~ 80%		
보관 온도	-20°C ~ 50°C		
레이저 전력	DVD의 경우	파장	653 ~ 663 nm
		출력	1.0 mW
	CD의 경우	파장	770 ~ 870 nm
		출력	0.4 mW

카메라에 연결하는 경우

인터페이스	고속 USB 2.0
지원되는 디스크	DVD-R (2x ~ 16x), DVD-RW (2x ~ 4x)
녹화 형식	DVD 비디오
쓰기 속도	2x (모든 디스크의 경우)
녹화 시간 (4.7 GB 디스크의 경우)	약 30 분 (울트라 파인 모드에서 녹화된 비디오의 경우 약 1 시간)
인터페이스 케이블	제공된 USB 케이블

PC에 연결하는 경우

인터페이스	고속 USB 2.0		
쓰기 속도 (USB 2.0의 경우)	쓰기	DVD-R/RW (2x)	2x 전용
		DVD-R/RW (4x)	2x/4x에서 선택
		DVD-RW (6x)	4x 전용
	읽기	DVD-R (8x 이상)	2x/8x에서 선택
		DVD-R	8x (5x 파이널라이즈된 경우)
		DVD-RW/ROM	5x
	CD-R/RW/ROM	10x	
지원되는 디스크	DVD	쓰기	DVD-R, DVD-RW
		읽기	DVD-ROM, DVD-VIDEO, DVD-R, DVD-RW
	CD	읽기	CD-ROM, CD-DA, CD Extra, Video-CD, Mixed-CD, CD-R, CD-RW
지원되는 운영 체제	Windows® XP Home Edition/Professional Windows® 2000 Professional with SP4(Service Pack 4)(사전 설치)		
인터페이스 케이블	카메라와 함께 제공된 USB 케이블		
지원되는 소프트웨어	CyberLink PowerProducer 3 NE (제작) CyberLink Power2Go 4 (데이터 쓰기)		

권장되는 디스크

DVD-R	JVC, TDK, Verbatim, SONY
DVD-RW	JVC

인터페이스 케이블

Mini USB 타입 A/ 타입 B, USB 1.1 및 2.0 호환

AC 어댑터

전원 요구 사항	AC 100 V ~ 240 V~, 50 Hz/60 Hz
출력	DC 12 V ---, 4 A

주:

- 8 cm 디스크와 12 cm 디스크를 모두 사용할 수 있지만 버너를 PC에 연결하는 경우는 8 cm 디스크만 사용할 수 있습니다.
- 버너가 PC나 카메라에 연결된 중에는 더블 레이어 디스크를 사용할 수 없습니다.
- 사용되는 디스크에 따라서는 버너가 최적의 성능을 발휘하지 못할 수 있습니다. 호환성이 확인된 제조업체의 디스크를 사용하는 것이 좋습니다.
- 제품의 모양과 사양은 예고 없이 변경될 수 있습니다.
- 페킷 쓰기 방식을 사용하여 녹화된 CD는 재생할 수 없습니다.
- CD-DA 표준 (복사 방지 CD)과 호환되지 않는 CD는 작동이 보장되지 않습니다.
- 이 카메라에는 DVD-RW 6x 미디엄을 사용할 수 없습니다.

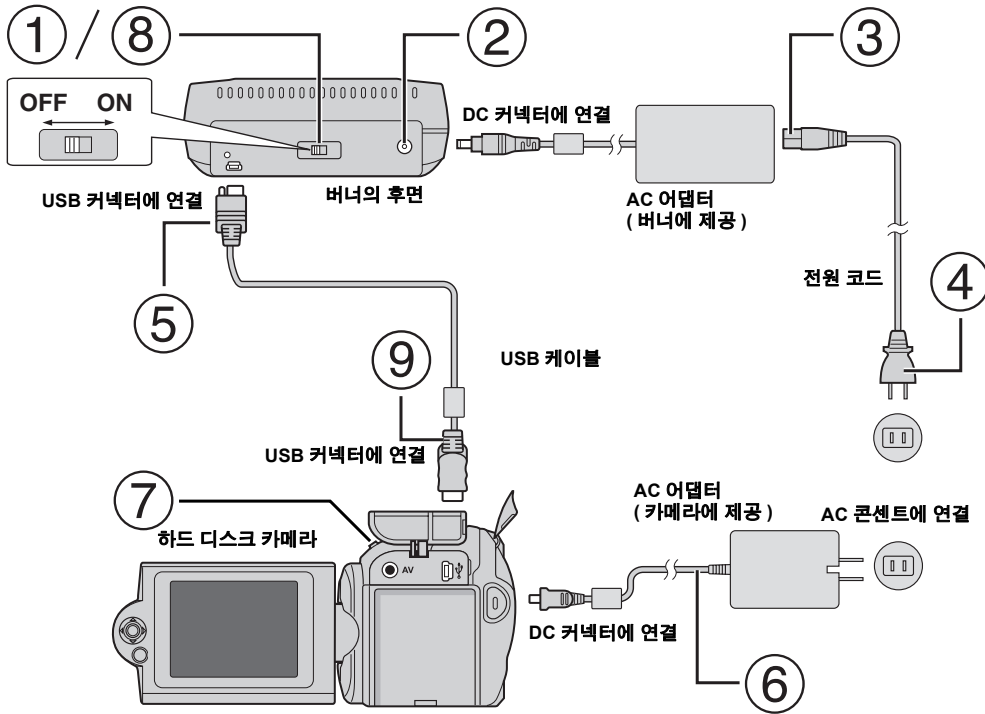

카메라에 연결

- ① 버너의 전원 스위치가 꺼져 있는지 확인합니다.
- ② AC 어댑터를 버너에 연결합니다.
- ③ 전원 코드를 AC 어댑터에 연결합니다.
- ④ 전원 코드를 AC 콘센트에 연결합니다.
- ⑤ 제공된 USB 케이블을 버너의 USB 커넥터에 연결합니다.
- ⑥ 카메라를 AC 콘센트에 연결합니다. (☞ 카메라의 사용 설명서를 참조하십시오.)
- ⑦ 카메라를 켭니다.
- ⑧ 버너를 켭니다. 버너 정면에 녹색 등이 켜집니다.
- ⑨ 제공된 USB 케이블을 카메라의 USB 커넥터에 연결합니다.

주 :

- 카메라에 [디스크 삽입] 가 표시된 후에 디스크를 삽입하십시오.
- 제공된 USB 케이블을 사용하여 버너와 카메라를 연결하십시오.
- 카메라를 사용할 때 배터리가 아니라 AC 어댑터로 전원을 공급하도록 하십시오.
- 디스크에 쓰는 도중에 카메라나 버너에 진동이나 기계적 충격이 가해지지 않도록 하십시오. 특히 쓰기 중에 카메라가 버너 위에 있을 때 주의하십시오.
- 디스크 쓰기에 대해서는 설명서의 "DVD 디스크에 비디오 파일 더빙하기"를 참조하십시오.
- 일부 DVD 레코더/플레이어에서는 이 장치로 기록된 DVD 디스크를 재생할 수 없습니다. 이 경우 카메라의 [확인할 DVD 재생]를 사용하여 디스크를 재생하십시오.

PC에 연결

- ① 버너의 전원 스위치가 꺼져 있는지 확인합니다.
- ② AC 어댑터를 버너에 연결합니다.
- ③ 전원 코드를 AC 어댑터에 연결합니다.
- ④ 전원 코드를 AC 콘센트에 연결합니다.
- ⑤ 버너를 켭니다. 버너 정면에 녹색 등이 켜집니다.
- ⑥ PC 를 켭니다.
- ⑦ USB 케이블로 버너를 PC에 연결합니다.

주 :

버너에 PC에 연결하려면 카메라와 함께 제공된 USB 케이블을 사용하십시오.

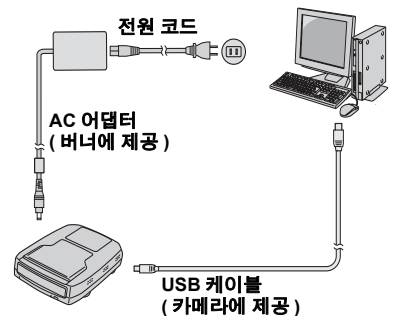

쓰기 소프트웨어 — CyberLink Power2Go 4 —

Power2Go 4 는 비디오, 이미지, 오디오 및 기타 데이터 파일을 데이터 DVD 에 쓰기 위한 소프트웨어입니다.

시스템 요구 사항

다음은 설치에 필요한 시스템 요구 사항을 나타냅니다.

운영 체제	Windows® 2000 Professional SP4 [2000](사전 설치), Windows® XP Home Edition [XP](사전 설치) 또는 Windows® XP Professional [XP](사전 설치)
CPU	Intel® Pentium® III, 최소 800 MHz (Intel® Pentium® 4, 최소 2 GHz 권장)
여유 하드 디스크 공간	설치에 최소 50 MB DVD 제작에 최소 5 GB 권장
RAM	최소 128 MB(최소 256 MB 권장)
커넥터	USB 2.0/1.1* 커넥터
디스플레이	800 x 600 도트를 표시할 수 있는 성능

* USB1.1 케이블을 사용하면 쓰는 데 약 3 시간이 걸립니다.

설치 순서

1. 설치 CD-ROM 을 CD-ROM 드라이브에 넣습니다.
2. 언어 선택 화면이 나타납니다.

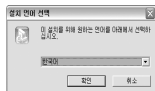

3. 설정 화면이 나타나고 설치 시작 화면이 나타납니다.



[다음] 를 클릭합니다.



4. 사용자 정보를 입력하고 [다음] 를 클릭합니다.

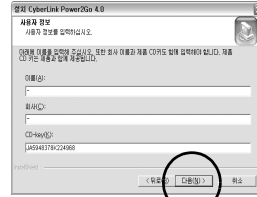

화면의 지시를 따릅니다.

5. 설치가 시작됩니다.

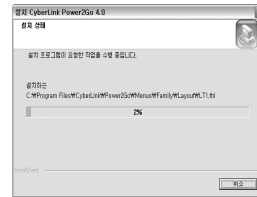

6. 설치가 완료되면 다음과 같은 화면이 나타납니다.



원하는 확인란을 선택하고 [완료] 를 클릭합니다.

- [지금 등록] 를 선택하도록 권장합니다.

이제 설치가 완료됩니다.

주:

- 위의 순서는 소프트웨어 설치에 대한 간략한 설명입니다. Power2Go 4 를 작동하는 자세한 방법은 소프트웨어와 함께 설치되는 사용 설명서, 도움말 및 ReadMe 를 참조하십시오. PC 의 시작 메뉴에서 사용 설명서, 도움말 및 ReadMe 를 볼 수 있습니다.
- 이 제품은 CD-R 또는 CD-RW 에 파일을 쓰는 데는 적용되지 않습니다. 또한 Power2Go 4 의 모든 기능에 상응하지는 않습니다.

CyberLink Power2Go 4 연락처 정보

CyberLink Power2Go 4 또는 기타 제품에 대한 정보는 아래의 연락처 정보를 사용하십시오.

전화 / 팩스 지원

위치	언어	사무실 시간 (월 - 금)	전화 번호	팩스 번호
독일	영어 / 독일어 / 프랑스어 / 스페인어 / 이탈리아어 / 네덜란드어	오전 9:00 - 오후 5:00	+49-700-462-92375	+49-241-70525-25
대만	만다린어	오전 9:00 - 오후 6:00	+886-2-8667-1298 내선 333	+886-2-8667-1300

무료 음성 지원

위치	언어	통화 가능 시간 (월 - 금)	URL
미국	영어	오후 1:00 - 오후 10:00 CST (비 중부 표준시)	http://www.cyberlink.com/english/cs/support/new_site/voice_support.jsp

지원 웹 / 전자 메일

언어	URL/ 전자 메일 주소
영어	http://www.cyberlink.com/english/cs/support/new_site/support_index.html
독일어 / 프랑스어 / 스페인어 / 이탈리아어	goCyberlink@aixtema.de

문제 해결

오작동이라고 생각되면 다음과 같은 항목을 먼저 확인하십시오. 그래도 문제가 해결되지 않으면 지역 JVC 대리점에 문의하십시오.

문제	원인 / 조치
전원이 켜지지 않습니다.	<ul style="list-style-type: none"> ● AC 어댑터가 제대로 연결되어 있는지 확인하십시오. ● 전원 스위치가 켜져 있는지 확인하십시오.
카메라 / PC 가 인식되지 않습니다.	<ul style="list-style-type: none"> ● USB 케이블이 제대로 연결되어 있는지 확인하십시오.
버너 또는 AC 어댑터가 뜨겁습니다.	<ul style="list-style-type: none"> ● 이것은 오작동이 아닙니다. 버너가 지나치게 뜨거우면 AC 어댑터를 제거한 후 버너를 구입한 대리점에 문의하십시오.
디스크 트레이가 열리지 않습니다.	<ul style="list-style-type: none"> ● 디스크에 데이터를 쓰는 중에는 꺼내기 버튼을 눌러도 디스크가 나오지 않습니다. 쓰기가 끝날 때까지 기다리십시오. ● 예를 들어, 버너를 떨어뜨려서 발생하는 고장이나 오작동으로 인해 꺼내기 버튼으로 디스크를 꺼낼 수 없는 경우 강제 꺼내기 레버를 사용하여 디스크를 꺼내십시오 (아래 참조).
쓰기가 실패합니다.	<ul style="list-style-type: none"> ● 올바른 디스크를 사용 중인지 확인하십시오. (☞ 페이지 3, 4) ● 버너에 권장되는 디스크를 사용하십시오. (☞ 페이지 4) ● 라벨이 위를 향하도록 디스크를 넣으십시오. ● 디스크의 쓰기 표면이 손상되지 않았는지 확인하십시오. ● 디스크 트레이가 더럽지 않은지 확인하십시오. ● 하트 모양 디스크나 8 각형 모양 디스크와 같이 이상한 모양의 디스크에는 쓰기가 불가능합니다. ● 사용 중인 디스크의 쓰기 속도를 확인하십시오.
읽기가 실패합니다.	<ul style="list-style-type: none"> ● 라벨이 위를 향하도록 디스크를 넣으십시오. ● 디스크의 쓰기 표면이 손상되지 않았는지 확인하십시오. ● 하트 모양 디스크나 8 각형 모양 디스크와 같이 이상한 모양의 디스크에는 쓰기가 불가능합니다. ● 패킷 쓰기 방식을 사용하여 녹화된 CD 는 재생할 수 없습니다. ● CD-DA 표준 (복사 방지 CD) 과 호환되지 않는 CD 는 재생할 수 없습니다.
최대 속도에서 쓰기 / 읽기가 불가능합니다.	<ul style="list-style-type: none"> ● 비표준 디스크를 사용 중인 경우 최대 속도에서 읽기가 불가능할 수 있습니다. ● 버너에 권장되는 디스크를 사용하십시오. (☞ 페이지 4)
버너가 PC 에 연결된 경우 상용 DVD 를 재생할 수 없습니다.	<ul style="list-style-type: none"> ● 지역 코드를 확인하십시오. (☞ 페이지 3)
이 버너로 기록된 DVD 디스크는 HDD 가 있는 DVD 레코더로 더빙이 불가능합니다.	<ul style="list-style-type: none"> ● 버너를 카메라에 연결하고 카메라의 [확인할 DVD 재생] 기능을 사용하여 재생하고 DVD 레코더로 DVD 디스크를 더빙합니다. (카메라의 설명서에서 "TV, VCR 또는 DVD 레코더 연결" 또는 "더빙을 위해 DVD 버너 사용" 을 참조하십시오.)

강제 꺼내기 레버

정전이나 버너를 떨어뜨려서 발생하는 오작동으로 인해 꺼내기 버튼으로 디스크를 꺼낼 수 없는 경우 이 레버를 사용하여 디스크를 꺼내십시오.

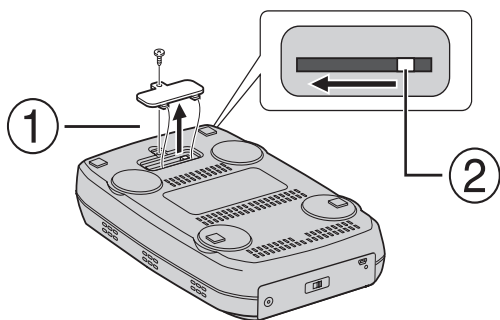

순서

- ① 윌립스 드라이버를 사용하여 아래쪽의 덮개를 엽니다.
- ② 안쪽의 레버를 오른쪽에서 왼쪽으로 움직입니다.

本刻录机可以使用 JVC 硬盘相机记录的视频创建 DVD，而无需使用个人电脑。

- 如果您想要编辑相机拍摄的视频，并创建原始 DVD，请使用随相机提供的用于编辑和创建 DVD 的软件。
- 写入数据时可使用提供的数据写入软件 Power2Go 4。但是，它不能用于编辑视频或创建 DVD。
- 刻录机不包含 Macintosh 支持。

尊敬的客户：

感谢您购买本刻录机。使用前，请仔细阅读第 2 页和第 3 页上的安全信息和注意事项，以确保安全使用本品。

安全注意事项

重要事项：

如果出现以下任何情况，请立即拔出插头，并要求经销商进行维修。

- 冒烟或者出现异味
- 因跌落导致其受损
- 水或异物进入其内部

警告：

本机属于一类激光产品。但是，本机使用的可见激光束如果被眼睛直视，可能会引起放射性辐射。请严格按照使用说明书来正确操作本机。

当本机电源插头被插入到墙上电源接口上时，不要将眼睛贴近光盘托盘的开口缝隙或本机的其它开口处试图窥探本机的内部。如果您不按照本说明书的指示，而对本机进行不正确的控制、调节或操作，就可能引起放射性辐射。

切勿私自打开本机外壳并进行修理。应该请合格的维修人员进行维护修理。

一类激光产品

标签的复制

本机内部的警告标签

CAUTION VISIBLE AND/OR INVISIBLE CLASS I/II LASER RADIATION WHEN OPEN DO NOT STARE INTO BEAM OR VIEW DIRECTLY WITH OPTICAL INSTRUMENTS.	ATTENTION RAYONNEMENT LASER VISIBLE ET/OU INVISIBLE DE CLASSE I/II UNE FOIS COUVERT. NE PAS FIXER LE FASCICULE NI REGARDER DIRECTEMENT AVEC DES INSTRUMENTS OPTIQUES.	ADVARSEL SYNLIG OG/ELLER USYNLIG KLASSE I/II-LASERSTRÅLING VED ÅBNING SE IKKE IND I STRÅLEN-HELLER IKKE MED OPTISKE INSTRUMENTER.	ADVARSEL SYNLIG OG/ELLER USYNLIG LASERSTRÅLING I KLASSE I II NÅR DRØSEL ÅPNES. IKKE STIRR INN I STRÅLEN ELLER SE DIREKTE MED OPTISKE INSTRUMENTER.	VARO! AVATTAESSA OLET ALTIIDNA NÄKYTTÄLLE JÄLITÄ NÄKYTTÄTÖMÄLLE LUOKAN II LASERSÄTEVILLE. ÄLÄ KATSO SUORAAN SÄTEESEEN TAI TÄRKAESTELE SIFÄ OPTISEN LAITTEEN LÄPI.	VARNING SYNLIG OCH/ELLER OSYNLIG LASERSTRÅLING KLASS I/II NÄR DENNA DEL ÄR ÖPPNAD. STIRRA EJ IN I STRÅLEN OCH BETRÄKTA EJ STRÅLEN MED OPTISKA INSTRUMENT. LP14295-001A
--------------------------------------------------------------------------------------------------------------------------------------------------------------------	-----------------------------------------------------------------------------------------------------------------------------------------------------------------------------------------------	-----------------------------------------------------------------------------------------------------------------------------------------------------------	----------------------------------------------------------------------------------------------------------------------------------------------------------------------------------	-------------------------------------------------------------------------------------------------------------------------------------------------------------------------------------------------	------------------------------------------------------------------------------------------------------------------------------------------------------------------------------------------------------

本装置符合激光产品标准“IEC60825-1:2001”。

插座应安装在设备附近，并使用方便。

注意：

本机包含微型计算机。外部电子噪音或干扰可能会导致故障。在这种情况下，关闭本机然后拔出电源插头。然后插入电源插头，再开启本机。取出光盘。在检查光盘后，再正常操作本机。

* 型号视您所在国家而定。

在本机后面板上可以找到本机的标牌。

警告：

为防电击或损坏本机，先将电源电线的小头紧紧插入交流电源适配器直到不再松动，然后将电源电线的大头插入交流电源插座。

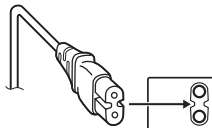

如果故障发生，立即停止使用设备，并咨询本地的 JVC 经销商。

刻录机安全注意事项

请务必遵循如下注意事项。否则会导致电击、火灾、人身伤害或设备故障。

- 请勿拆解、拆卸或改装设备。应要求经销商提供维修和检查。
- 请勿在刻录机内插入金属或易燃物体，或溅入水或其它液体。
- 连接设备时请关闭电源。
- 在长时间不使用或清洁刻录机前，请拔下插头（即使电源关闭时，仍有电流流过设备）。
- 请勿堵塞刻录机的通风孔。
- 发生冷凝时，请勿使用设备。刻录机突然从寒冷的位置进入高温的位置时会导致形成液滴，造成故障或损坏。
- 当刻录机里有光盘时，请勿震动刻录机。

附件安全注意事项

● 使用 AC 适配器、电源线和 USB 缆线时，请务必遵循如下注意事项。否则会导致电击、火灾、人身伤害或设备故障。

- 插入或拔下插头前，请擦干您的双手。
- 请将插头完全插入插座。
- 插头应无灰尘，并远离金属物体。
- 请勿损害缆线。
- 注意将缆线放置在不会绊倒他人的位置。
- 打雷时请勿使用本品。
- 请勿拆卸。
- 请勿用于其它产品。
- 请勿使用音频播放器播放所提供的 CD-ROM。否则会损坏电路或扬声器。

光盘安全注意事项

请勿使用如下光盘。

- 有裂纹的光盘。
- 有较深划痕的光盘

安装

请勿安装在如下任何位置。

- 潮湿的位置
- 60°C 或以上的温度
- 受阳光直射的位置
- 可能过度加热的位置
- 多尘或存在烟雾的位置
- 存在油烟或蒸汽的位置，如厨柜或增湿器附近。
- 不稳定的位置
- 浴室
- 多尘的位置
- 倾斜的位置

请勿垂直放置刻录机。本刻录机仅限平放使用。

清洁步骤

重要事项：

- 开始清洁前，请拔下刻录机的插头。
- 请勿使用液体或喷雾清洁剂。
- 清洁过程中，请确保无水分或液体与驱动器接触。

刻录机外部：

用干抹布擦除灰尘。

托盘：

用柔软的干抹布擦除灰尘。

光盘：

使用柔软的抹布轻轻地从内缘向外缘擦拭。

如何处理光盘：

处理光盘时，请勿与光盘表面接触。

贮存：

光盘务必置于光盘盒内。若没有将光盘置于保护套内而层叠堆放，会导致光盘受损。请勿将光盘置于可能受阳光直射以及湿度或温度较高的位置。请避免光盘遗落在您的车内！

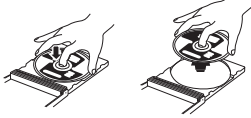

地区代码

地区代码是限制 DVD 视频播放的代码。世界分为六个地区，每个地区有一个识别码。如果光盘的代码与播放器的代码不匹配，则光盘不能在该播放器上播放。（初始的地区代码在刻录机底部的标签上标出。）

更改地区代码

您可以更改地区代码，从而播放具有不同代码的 DVD。（对于某些播放软件，该编码不能更改。）在您插入光盘时，会出现“注意事项”画面。请遵循屏幕上的指示修改代码。

刻录机的地区代码仅可修改 **4 次**。第四次设置的代码将为最终代码，请务必设置一个经常使用的代码。更改代码时，请多加小心。

免责声明

对于因连接或处置不当造成的数据损失，JVC 不承担任何责任。

版权

依照“版权法”未经版权持有人许可，禁止将受版权保护的材料复制，用于非个人用途。

注册商标和商标

- Windows® 是 Microsoft Corporation 在美国和/或其它国家的注册商标或商标。
- 文中提及的其他公司和产品名称分别为各自持有人的注册商标和/或商标。

附件

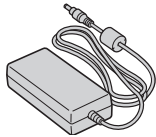

AC 适配器



电源线

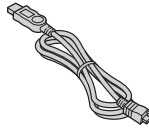

USB 线缆

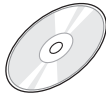

CD-ROM

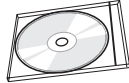

空白光盘

零件和控制指南

前

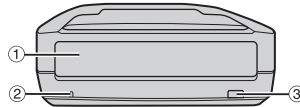

- ① 托盘
- ② 电源指示灯
- ③ 退出按钮

后

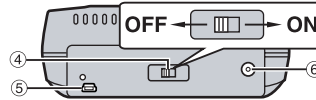

- ④ 电源开关
- ⑤ USB 连接器
- ⑥ DC 连接器

规格

概述

电源	DC 12 V		
功率消耗 (数据传输过程中)	约 5.2 W		
主装置尺寸 (宽 x 高 x 直径)	161 x 58 x 237 mm		
主装置重量	约 1.4 kg		
操作温度	0° C 至 40° C		
操作湿度	35% 至 80%		
贮存温度	-20° C 至 50° C		
激光功率	DVD	波长	653 至 663 nm
		输出	1.0 mW
	CD	波长	770 至 870 nm
		输出	0.4 mW

与相机相连时

接口	高速 USB 2.0
支持的光盘	DVD-R (2x 至 16x), DVD-RW (2x 至 4x)
记录格式	DVD 视频
写入速度	2x (适用于所有光盘)
记录时间 (适用于每个 4.7 GB 的光盘)	约 30 分钟 (在超精细模式中, 视频记录约 1 小时)
接口线缆	提供的 USB 线缆

与电脑相连时

接口	高速 USB 2.0		
写入速度 (适用于 USB 2.0)	写入	DVD-R/RW (2x)	仅限 2x
		DVD-R/RW (4x)	2x/4x 可选
		DVD-RW (6x)	仅限 4x
	读取	DVD-R (8x 或更高)	2x/8x 可选
		DVD-R	8x (5x 结束)
		DVD-RW/ROM	5x
		CD-R/RW/ROM	10x
支持的光盘	DVD	写入	DVD-R、DVD-RW
		读取	DVD-ROM, DVD-VIDEO, DVD-R, DVD-RW
	CD	读取	CD-ROM, CD-DA, CD Extra, 视频 CD, 混合 CD, CD-R, CD-RW
支持的操作系统	Windows® XP Home Edition/Professional Windows® 2000 Professional with Service Pack 4 (预安装)		
接口线缆	随相机提供的 USB 线缆		
支持的软件	CyberLink PowerProducer 3 NE (Authoring) CyberLink Power2Go 4 (数据写入)		

建议的光盘

DVD-R	JVC, TDK, Verbatim, SONY
DVD-RW	JVC

接口线缆

Mini USB A 型和 B 型、USB 1.1 和 2.0 兼容

AC 适配器

电源要求	AC 100 V 至 240 V~、50 Hz/60 Hz
输出	DC 12 V 、4 A

注意：

- 可使用 8cm 和 12cm 的光盘, 但 8cm 光盘只有在刻录机与电脑相连时方可使用。
- 刻录机与个人电脑或相机相连时, 不能使用双层盘。
- 因刻录机的性能取决于所使用的光盘, 所以最佳性能有时可能无法实现。建议使用已经确认兼容性的制造商之光盘。
- 产品的外观和规格如有变更, 恕不另行通知。
- 不能播放使用以包方式记录的 CD。
- 对于任何不与 CD-DA 标准兼容的 CD (复制控制 CD), 我们不承担其操作性能。
- DVD-RW 6x 光盘不能与相机一同使用。

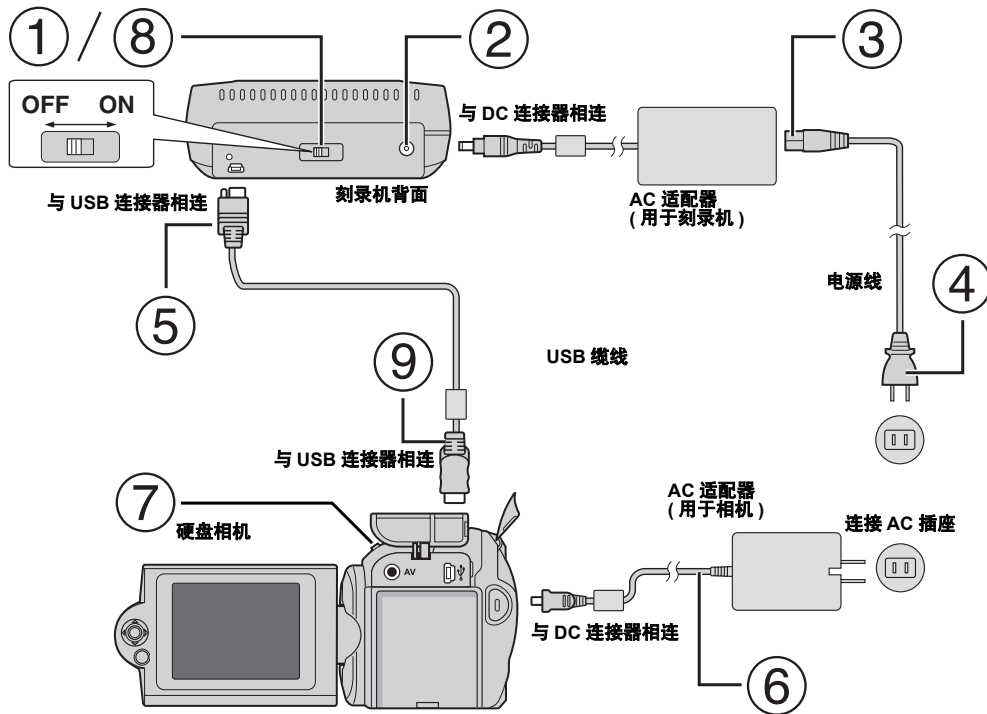

与相机相连

- ① 确保关闭刻录机的电源开关。
- ② 将 AC 适配器与刻录机相连。
- ③ 电源线与 AC 适配器相连。
- ④ 电源线与 AC 插座相连。
- ⑤ 将提供的 USB 线缆与刻录机的 USB 连接器相连。
- ⑥ 相机与 AC 插座相连。(☞ 请参阅相机说明书。)
- ⑦ 打开相机。
- ⑧ 打开刻录机。刻录机前方的绿色灯亮。
- ⑨ 将提供的 USB 线缆与相机的 USB 连接器相连。

- 注意：**
- 相机上显示 [插入磁盘] 后插入光盘。
 - 注意使用随机提供的 USB 线缆将刻录机与相机相连。
 - 使用相机时，注意使用 AC 适配器提供电源，而非电池。
 - 在写入光盘时，注意相机或刻录机勿受到震动或机械撞击。写入过程中，如果相机放在刻录机上务必极其小心。
 - 关于写入光盘的细节，请参阅相机说明书上的“将视频文件复录至 DVD 光盘”一节。
 - 使用本设备写入的 DVD 光盘也许不能在某些 DVD 刻录机 / 播放器上播放。如果出现此类情况，请使用相机上的 [播放 DVD 进行检查] 播放光盘。

与电脑相连

- ① 确保关闭刻录机的电源开关。
- ② 将 AC 适配器与刻录机相连。
- ③ 电源线与 AC 适配器相连。
- ④ 电源线与 AC 插座相连。
- ⑤ 打开刻录机。
刻录机前方的绿色灯亮。
- ⑥ 打开电脑。
- ⑦ 使用 USB 线缆将刻录机与个人电脑相连。

- 注意：**
刻录机与电脑相连时，请使用随相机提供的 USB 线缆。

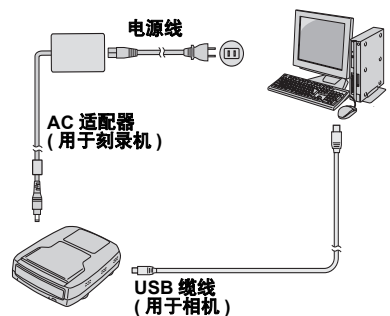

写入软件 — CyberLink Power2Go 4 —

Power2Go 4 是将视频、图像和其它数据文件写入数据 DVD 的软件。

系统要求

以下是安装的系统要求。

操作系统	Windows® 2000 Professional SP4 [2000] (预安装), Windows® XP Home Edition [XP] (预安装) 或 Windows® XP Professional [XP] (预安装)
CPU	Intel® Pentium® III, 至少 800 MHz (Intel® Pentium® 4, 建议至少 2 GHz)
硬盘可用空间	安装至少需要 50 MB 制作 DVD 建议至少 5 GB
RAM	至少 128 MB (建议至少 256 MB)
连接器	USB 2.0/1.1* 连接器
显示屏	必须能显示 800 x 600 点

* 如果您使用 USB1.1 缆线, 写入时间约需 3 小时。

安装步骤

1. 将安装 CD-ROM 插入 CD-ROM 驱动器。
2. 出现语言选择画面。



3. 出现安装画面, 然后出现开始安装画面。



点击 [下一步]。



4. 输入用户信息, 然后点击 [下一步]。

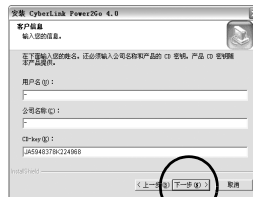

遵循画面上的指示。

5. 开始安装。



6. 安装完成后, 出现如下画面。

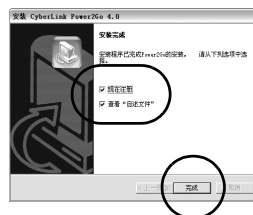

选择所需的复选框, 然后点击 [完成]。

- 建议选择 [现在注册]。

安装现已完成。

注意:

- 上述步骤仅是安装软件的简要说明。有关操作 Power2Go 4 的详细信息, 请参阅与软件同时安装的用户指南、帮助和 ReadMe 文件。您可以从电脑的开始菜单查看用户指南、帮助和 ReadMe。
- 本产品不适用于向 CD-R 或 CD-RW 写入文件。此外, 不响应 Power2Go 4 的所有功能。

CyberLink Power2Go 4 联络信息

欲获取 CyberLink Power2Go 4 或其它产品的信息, 请使用如下联络信息。

电话 / 传真支持

位置	语言	办公时间 (周一至周五)	电话 #	传真 #
德国	英语 / 德语 / 法语 / 西班牙语 / 意大利语 / 荷兰语	上午 9:00 至下午 5:00	+49-700-462-92375	+49-241-70525-25
台湾	普通话	上午 9:00 至下午 6:00	+886-2-8667-1298 分机 333	+886-2-8667-1300

免费电话支持

位置	语言	线路开放 (周一至周五)	URL
美国	英语	中央标准时间下午 1:00 至 10:00	http://www.cyberlink.com/english/cs/support/new_site/voice_support.jsp

网络 / 电子邮件支持

语言	URL/ 电子邮件地址
英语	http://www.cyberlink.com/english/cs/support/new_site/support_index.html
德语 / 法语 / 西班牙语 / 意大利语	goCyberlink@aixtema.de

故障检修

如果您认为存在故障，应首先检查如下项目。如果您仍然不能解决问题，请咨询当地的 JVC 经销商。

故障	原因 / 措施
不能打开电源。	<ul style="list-style-type: none">● 确保 AC 适配器连接适当。● 确保电源开关已经打开。
不能识别相机 / 个人电脑。	<ul style="list-style-type: none">● 确保 USB 缆线连接适当。
刻录机或 AC 适配器过热。	<ul style="list-style-type: none">● 这不是故障。如果刻录机异常过热，请取下 AC 适配器，并向您购买刻录机处的经销商咨询。
托盘无法开启。	<ul style="list-style-type: none">● 如果光盘正在写入数据，则按退出按钮时是无法退出光盘的。等待直到写入完成。● 如果因刻录机跌落等原因导致的故障使得光盘不能使用退出按钮退出，则使用强迫退出杆退出光盘。（见下文。）
写入失败。	<ul style="list-style-type: none">● 确保使用适当的光盘。（☞ 页码：3, 4）● 使用刻录机建议使用的光盘。（☞ 页码：4）● 插入光盘时注意标签面朝上。● 确保光盘的写入面没有受损。● 确保托盘清洁无灰尘。● 无法写入形状不规则的光盘，如心形光盘或者八边形光盘。● 检查使用的光盘写入速度。
读取失败。	<ul style="list-style-type: none">● 插入光盘时注意标签面朝上。● 确保光盘的写入面没有受损。● 无法写入形状不规则的光盘，如心形光盘或者八边形光盘。● 不能播放使用以包方式记录的 CD。● 不能播放任何不符合标准的 CD（复制控制 CD），如 CD-DA 标准。
不能以最大速度写入 / 读取。	<ul style="list-style-type: none">● 如果使用非标准光盘，则不能以最大速度读取。● 使用刻录机建议使用的光盘。（☞ 页码：4）
在刻录机与个人电脑相连时，无法播放商业 DVD。	<ul style="list-style-type: none">● 检查地区代码。（☞ 页码：3）
不可使用本刻录机复制的 DVD 光盘用带 HDD 的 DVD 刻录机进行翻录。	<ul style="list-style-type: none">● 将刻录机与相机相连，使用相机上的[播放DVD进行检查]功能进行播放，使用DVD刻录机复制DVD光盘。（参见相机说明书上的“连接电视机、磁带录像机或DVD录像机”或“使用DVD刻录机进行复录”。）

强迫退出杆

如果因电源切断或刻录机跌落导致无法使用退出按钮退出光盘，则使用此杆退出光盘。

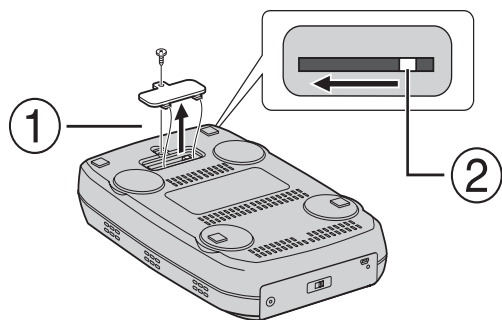

步骤

- ① 使用十字螺丝刀打开底部的盖子。
- ② 从右到左向内移动退出杆。

本燒錄器不需搭配到電腦，就可以將 JVC 硬碟攝影機所錄的影像製成影像 DVD 光碟片。

- 如果您想要編輯攝影機所記錄之影像以及製作原始 DVD 光碟片，請使用附有攝影機的軟體來編輯及製作 DVD 光碟片。
- 內附的資料寫入軟體 Power2Go 4 可以用來寫入資料。但是，這套軟體是無法用來編輯影像或製作 DVD 光碟片。
- 本燒錄器不支援麥金塔 (Macintosh)。

親愛的客戶：

感謝您購買本燒錄器。在使用本產品之前，請先閱讀第 2 頁與第 3 頁的安全資訊與注意事項，以確保您的產品使用安全。

安全預防措施

重要事項：

如果有下列任何一情形發生，請將插頭拔除並聯繫經銷商維修。

- 有煙霧或異味產生
- 因掉落而造成損壞
- 產品內部有水或外物

小心：

本機是 CLASS 1 雷射產品。不過，本機採用的可見雷射光束在直射情況下可能造成危險的輻射。請務必按照指示正確的操作本機。

本機插上牆上的電源插座時，請勿將眼睛靠近光碟托盤的開口處或其他開口處向本機內部張望。

如果不按照本說明書中的指示使用控制功能、進行調整或者執行程序，可能會造成危險的輻射外洩。

請勿打開蓋子以及自行修理。請將維修工作交給合格的工作人員去做。

CLASS 1 雷射產品

標籤的複製圖

本機內部的警告標籤

CAUTION VISIBLE AND/OR INVISIBLE CLASS II LASER RADIATION WHEN OPEN DO NOT STARE INTO BEAM OR VIEW DIRECTLY WITH OPTICAL INSTRUMENTS.	ATTENTION RAYONNEMENT LASER VISIBLE ET/OU INVISIBLE DE CLASSE II UNE FOIS OUVERT, NE PAS FIXER LE FASCEAU NI REGARDER DIRECTEMENT AVEC DES INSTRUMENTS OPTIQUES.	ADVARSEL SYNLIG OG/ELLER USYNLIG KLASSE II-LASERSTRÅLING VED ÅBNING. SE IKKE IND I STRÅLEN-HELLER IKKE MED OPTISKE INSTRUMENTER.	ADVARSEL SYNLIG OG/ELLER USYNLIG LASERSTRÅLING I KLASSE I M NÅR DEKSEL ÅPNES. IKKE STRØM I STRÅLEN ELLER SE DIREKTE MED OPTISKE INSTRUMENTER.	VARO! AVATTAESSA OLET ALTIIN NÄKYVÄLLÄ JÄLTI NÄKYMÄTTÖMÄLLÄ LUOKAN II LASERISÄTEILLE. ÄLÄ KATSO SUORAAN SÄTEESEEN TAI TARKASTELE SIIÄ OPTISEN LAITTEEN LÄPI.	VARNING SYNLIG OCH/ELLER OSYNLIG LASERSTRÅLING KLASS II, NÄR DENNA DEL ÄR ÖPPNAD, DEL ÅR ÖPPNAD, STROMA EJ I STRÅLEN OCH BETRÄKTA EJ STRÅLEN MED OPTISKA INSTRUMENT.
------------------------------------------------------------------------------------------------------------------------------------------------------------------	------------------------------------------------------------------------------------------------------------------------------------------------------------------------------------------	----------------------------------------------------------------------------------------------------------------------------------------------------------	-----------------------------------------------------------------------------------------------------------------------------------------------------------------------------	--------------------------------------------------------------------------------------------------------------------------------------------------------------------------------------------	----------------------------------------------------------------------------------------------------------------------------------------------------------------------------------------------------

本裝置係依據雷射產品的規範 “IEC60825-1:2001”。

插座應安裝在機器附近且方便使用。

注意：

本機含有微電腦。外界的電子雜訊或干擾可能造成故障。遇到這種情況時，關機並拔掉交流電源線。然後再插回去並開機。取出光碟。檢查過光碟之後，像平常那樣操作本機。

注意：

為了避免發生電擊危險以及避免對裝置造成損害，請先將電源線的小型終端部分完全插入交流電 (AC) 接頭，直到固定為止，之後再將電源線之較大終端部分插入交流電 (AC) 插座。

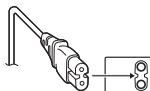

如果故障發生，立即停止使用設備，並諮詢本地的 JVC 經銷商。

燒錄器安全預防措施

請遵守下列注意事項。如果沒有遵守下列事項，有可能發生電擊、火災、受傷、或故障之危險。

- 請勿拆卸或修改本裝置。若有任何問題，應請經銷商維修及檢查。
- 請勿將金屬或易燃物插入本燒錄器內，也不要將水或其他液體倒入本燒錄器內。
- 在連接本產品時，請關閉電源。
- 若本燒錄器長期未使用或是在清潔本產品之前（即使關閉電源，還是有電流流過本裝置），請將插頭拔除。
- 請勿阻塞本燒錄器之通風孔。
- 請勿將本產品使用於水氣凝結的地方。如果將本燒錄器由寒冷地方突然運送到天氣炎熱的地方，有可能會有水滴產生，這樣就可能造成機器故障或損壞。
- 光碟放在燒錄器內時，請勿引起機體震動。

產品附件安全注意事項

- 在使用交流電 (AC) 插座、電源線、以及 USB 線時，請確實遵守下列注意事項。如果沒有遵守下列事項，有可能發生電擊、火災、受傷、或故障之危險。
 - 如果您的手沾有水，請勿操作或拔除插頭。
 - 請將插頭完全插入該插座內。
 - 插頭不可有灰塵或金屬物。
 - 請勿損壞電源線。
 - 請將電源線適當放至，以避免他人被絆倒。
 - 若聽到打雷聲，請勿使用本產品。
 - 請勿拆卸。
 - 請勿使用本產品以外的其他產品。
- 請勿用聲音播放器來操作提供的 CD-ROM。這樣做則有可能損壞電路或喇叭。

光碟片安全注意事項

請勿使用下列光碟片。

- 光碟碎裂。
- 光碟上有嚴重劃痕。

安裝

請勿安裝於下列位置。

- 潮濕位置
- 溫度達 60°C 或以上的位置
- 陽光直接照射之位置
- 溫度可能過熱之位置
- 灰塵多或煙霧多的位置
- 受油煙或蒸汽侵襲之位置，諸如廚房或增濕機旁
- 不穩定的位置
- 浴室
- 灰塵多的地方
- 斜放位置

切勿垂直放置本裝置。本燒錄器僅供橫放使用。

清潔程序

重要事項：

- 在開始清潔之前，務必拔除本燒錄器電源線。
- 請勿使用液體或噴霧清潔劑。
- 在清潔期間，不能有濕氣或液體進入接觸磁碟機。

燒錄器外部：

請用乾布將灰塵去除掉。

光碟托盤：

請用軟式乾布將灰塵去除掉。

光碟片：

請用軟布，由內緣至外緣輕輕擦拭。

如何處理光碟片：

處理光碟片時，請勿碰觸光碟片表面。

存放：

請將光碟片放置於本身的光碟盒內。

如果沒有保護盒而任意將光碟片相互堆疊，可能會使光碟片受損。請勿將光碟片放置於與陽光直接接觸的位置，也不要放置於溼度或溫度高的地方。避免將光碟片留在車內！

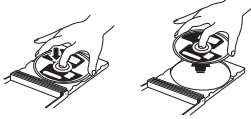

區碼

區碼為限制 DVD 影像錄放的號碼。全世界分為六個區域，各區域是由號碼作區別。如果光碟片號碼無法與播放器的號碼相配，則光碟片就無法於播放器上播放。（最初的區碼是顯示於本燒錄器底部的標籤上。）

改變區碼

您可以改變區碼來播放具有不同區碼的 DVD。（區碼無法針對一些播放軟體來改變。）當您放入光碟時，就會看到警告 (Caution) 螢幕出現。請遵循螢幕上說明來更改區碼。本燒錄器的區碼只可以改 **4 次**。當區碼設定到第四次，則為最後一次的區碼，所以務必設定一常用的區碼。更改區碼時請多加注意。

免責聲明

JVC 不負連接或操作不適當而引起資料遺失之責任。

著作權聲明

除個人使用之外，依據著作權法，若未經過著作權擁有人之允許，不得複製受著作權保護之資料。

註冊商標以及商標聲明

- Windows® 是美國及/或其他國家之 Microsoft Corporation 的註冊商標或商標。
- 此處所陳述之其他公司與產品名稱為其個別公司的註冊商標及/或商標。

附件

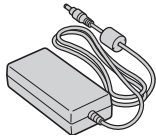

交流 (AC) 轉接器

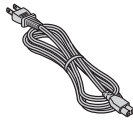

電源線

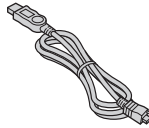

USB 線

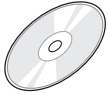

CD-ROM

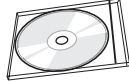

空白光碟片

零件與控制器說明

前面

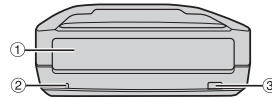

- ① 光碟托盤
- ② 電源燈
- ③ 退出鈕

後面

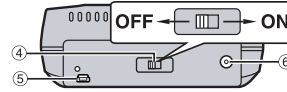

- ④ 電源開關
- ⑤ USB 連接器
- ⑥ 直流電源 (DC) 連接器

規格

一般規格

電源	DC 12 V		
功率消耗 (資料傳送期間)	大約 5.2 瓦 (W)		
主體尺寸 (寬 (W) x 高 (H) x 深 (D))	161 x 58 x 237 mm		
主體重量	大約 1.4 kg		
工作溫度	0°C 至 40°C		
工作濕度	35% 至 80%		
存放溫度	-20°C 至 50°C		
雷射功率	DVD	波長	653 至 663 nm
		輸出	1.0 毫瓦 (mW)
	CD	波長	770 至 870 nm
		輸出	0.4 毫瓦 (mW)

連接至攝影機

介面	高速 USB 2.0
支援的光碟片	DVD-R (2x 至 16x) · DVD-RW (2x 至 4x)
記錄格式	DVD 影像
燒錄速度	2x (供所有光碟)
記錄時間 (每一片 4.7 GB 光碟片)	大約 30 分鐘 (最高品質模式的影像記錄時間大約為 1 小時)
介面訊號線	提供的 USB 線

連接至個人電腦

介面	高速 USB 2.0		
燒錄速度 (供 USB 2.0)	寫入	DVD-R/RW (2x)	2x 而已
		DVD-R/RW (4x)	從 2x/4x 選取
		DVD-RW (6x)	4x 而已
		DVD-R (8x 或以上)	從 2x/8x 選取
	讀取	DVD-R	8x (5x 完成)
		DVD-RW/ROM	5x
CD-R/RW/ROM		10x	
支援的光碟片	DVD	寫入	DVD-R, DVD-RW
		讀取	DVD-ROM, DVD-VIDEO, DVD-R, DVD-RW
	CD	讀取	CD-ROM, CD-DA, CD Extra, Video-CD, Mixed-CD, CD-R, CD-RW
支援的作業系統	Windows® XP Home Edition/Professional Windows® 2000 Professional with Service Pack 4 (系統安裝)		
介面訊號線	攝影機附帶之 USB 訊號線		
支援軟體	CyberLink PowerProducer 3 NE (編寫)		
	CyberLink Power2Go 4 (資料寫入)		

建議使用的光碟片

DVD-R	JVC, TDK, Verbatim, SONY
DVD-RW	JVC

介面訊號線

迷你型 USB type A 與 type B, USB 1.1 與 2.0 相容

交流 (AC) 轉接器

電源需求條件	AC 100 V 至 240 V~, 50 Hz/60 Hz
輸出	DC 12 V 4 A

註：

- 可以使用 8 cm 與 12 cm 的光碟片，但是只有在在本燒錄器連接至個人電腦時才可使用 8 cm 光碟片。
- 當本燒錄器連接至個人電腦或攝影機時，不能使用雙層光碟片。
- 本燒錄器之最佳性能可能不會依據所使用的光碟片而實現。使用廠商所致的光碟片時，建議先確認相容性。
- 本產品之外觀與規格如有變更，恕不另行通知。
- 任何使用封包式寫入 (packet-write) 方法來燒錄的 CD 片是無法正常播放。
- 任何未相容於 CD-DA 標準 (防盜拷 CD) 的 CD 片無法保證是否能正常播放。
- 攝影機無法使用 DVD-RW 6x 媒體。

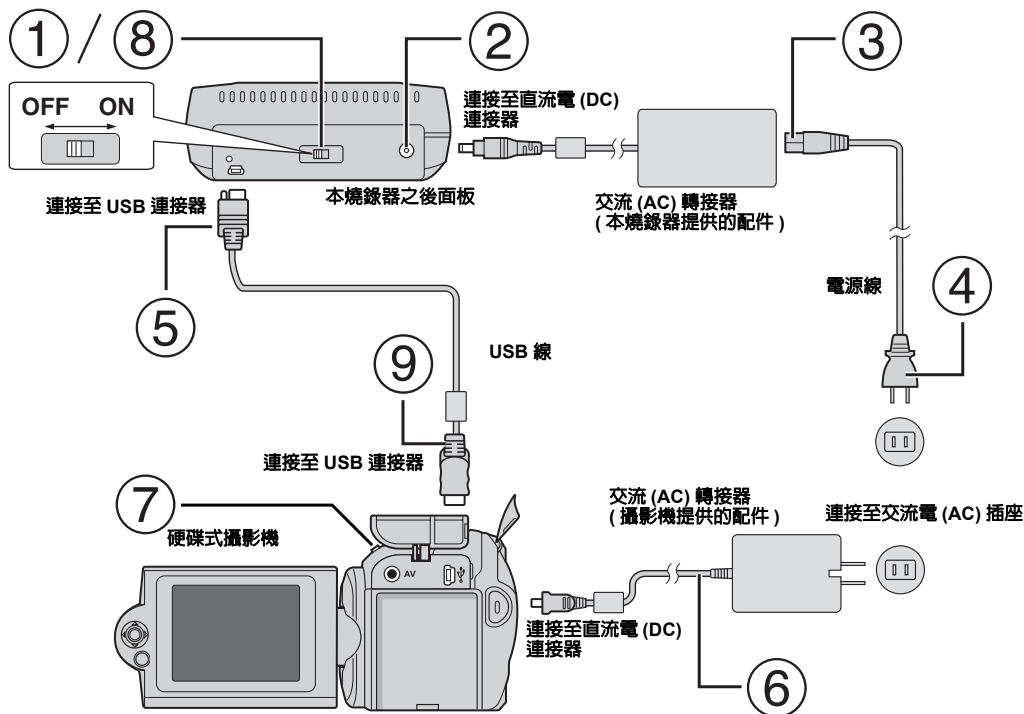

連接至攝影機

- ① 請確認本燒錄器之電源開關是否關閉。
- ② 請將交流電 (AC) 轉接器連接至本燒入器。
- ③ 請將電源線連接至交流電 (AC) 轉接器。
- ④ 請將電源線連接至交流電 (AC) 插座。
- ⑤ 使用本產品所提供的 USB 訊號線，連接燒錄器的 USB 連接器。
- ⑥ 請將攝影機接至交流電 (AC) 插座。(☞ 請參考攝影機指導手冊。)
- ⑦ 啟動攝影機。
- ⑧ 啟動本燒錄器。本燒錄器前方之亮燈顏色為綠色。
- ⑨ 使用本產品所提供的 USB 訊號線，連接攝影機的 USB 連接器。

註：

- [插入光碟片] 顯示在攝影機後，請插入光碟。
- 務必使用本產品所提供的 USB 訊號線，連接本燒錄器與攝影機。
- 使用攝影機時，請確認電源部分應配有交流電 (AC) 轉接器，並不是電池。
- 在將資料寫入至光碟片時，請勿震動或以機械撞擊攝影機與燒錄器。如果攝影機置放於正在寫入資料的燒錄器上，請特別留意。
- 欲燒錄光碟，請參考手冊的“將影像檔案複製至 DVD 光碟”。
- 有些 DVD 錄影機 / 播放機無法播放利用本機體燒錄的 DVD 光碟。在此情況下，用攝影機的 [播放 DVD 進行檢查] 功能來播放光碟。

連接至個人電腦

- ① 請確認本燒錄器之電源開關是否關閉。
- ② 請將交流電 (AC) 轉接器連接至本燒錄器。
- ③ 請將電源線連接至交流電 (AC) 轉接器。
- ④ 請將電源線連接至交流電 (AC) 插座。
- ⑤ 啟動本燒錄器。
本燒錄器前方之亮燈顏色為綠色。
- ⑥ 啟動個人電腦。
- ⑦ 請用 USB 訊號線將本燒錄器連接至個人電腦。

註：

若要將本燒錄器連接至個人電腦，請使用攝影機所附的 USB 訊號線。

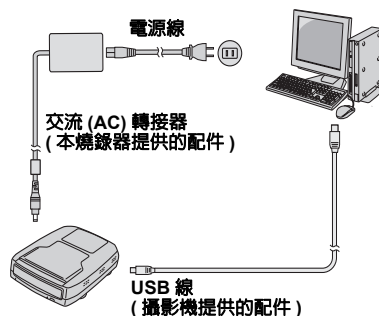

寫入（燒錄）軟體 — CyberLink Power2Go 4 —

Power2Go 4 是一套燒錄軟體，可將影像、圖片、聲音以及其他資料檔案燒錄至資料 DVD 光碟片中。

系統需求

下列為產品安裝的系統需求。

作業系統	Windows® 2000 Professional SP4 [2000] (系統安裝)、Windows® XP Home Edition [XP] (系統安裝)、或 Windows® XP Professional [XP] (系統安裝)
CPU	Intel® Pentium® III, 至少 800 MHz (Intel® Pentium® 4, 建議至少 2 GHz)
可用的硬碟空間	至少 50 MB 安裝空間 建議至少 5 GB 空間燒錄 DVD 光碟片
RAM	至少 128 MB (建議至少 256 MB)
連接器	USB 2.0/1.1* 連接器
顯示器	必須能夠顯示 800 x 600 點陣圖

* 若您使用 USB1.1 訊號線，將需要約 3 小時進行燒錄。

安裝程序

1. 請將 CD-ROM 安裝光碟放入 CD-ROM 光碟機。
2. 出現語言選項畫面。



3. 出現安裝螢幕畫面以及安裝開始畫面。



按一下 [下一步]。



4. 輸入使用者資訊，接著按一下 [下一步]。



請遵循螢幕說明。

5. 開始安裝。



6. 安裝完成時，會出現下列螢幕。



勾選需要的勾選欄，接著 [完成]。

- 建議選取 [現在註冊]。

安裝完成。

註：

- 上述程序為軟體安裝之概要說明。若想要了解 Power2Go 4 操作詳細說明，請參考您安裝軟體的使用手冊、Help、以及 ReadMe。您可以瀏覽電腦 [開始] 選單的使用手冊、Help、以及 ReadMe。
- 本產品無法將檔案燒錄至 CD-R 或 CD-RW 光碟片。此外，也不適用 Power2Go 4 的所有功能。

CyberLink Power2Go 4 連絡窗口

若想了解 CyberLink Power2Go 4 或其他產品資訊，請參考下列聯絡人資訊。

電話 / 傳真連絡

區域	語言	上班時間 (週一至週五)	電話號碼	傳真號碼
德國	英語 / 德語 / 法語 / 西班牙語 / 義大利語 / 荷蘭語	早上 9:00 至下午 5:00	+49-700-462-92375	+49-241-70525-25
台灣	中文	早上 9:00 至下午 6:00	+886-2-8667-1298 分機 333	+886-2-8667-1300

付費專線支援

區域	語言	專線開放時間 (週一至週五)	網址 (URL)
美國	英語	下午 1:00 至下午 10:00 (美中標準時間)	http://www.cyberlink.com/english/cs/support/new_site/voice_support.jsp

網路 / e-mail 聯絡窗口

語言	網址 / e-mail 位址
英語	http://www.cyberlink.com/english/cs/support/new_site/support_index.html
德語 / 法語 / 西班牙語 / 義大利語	goCyberlink@aixtema.de

疑難排解

當發現產品有故障，請先檢查下列項目。如果還是無法解決問題，請聯絡當地的 JVC 經銷商。

疑難問題	原因 / 處理
無法啟動電源。	<ul style="list-style-type: none">●請確認是否適當連接交流 (AC) 轉接器。●請確認電源開關是否開啟。
無法辨識相機 / 電腦。	<ul style="list-style-type: none">●請確認是否適當連接 USB 訊號線。
燒錄器或交流 (AC) 轉接器是否過熱。	<ul style="list-style-type: none">●不是故障問題。如果燒錄器異常發熱，請拔掉交流 (AC) 轉接器，並聯絡您當時購買本產品的經銷商。
無法開啟光碟托盤。	<ul style="list-style-type: none">●如果正將資料寫入至光碟，是無法按下退出鈕將光碟片退出。請等到資料寫入完成後才退出。●如果是因為損壞或故障，例如燒錄器掉落，而無法用退出按鈕退出光碟片，請利用退出桿強制將光碟片退出。(請看下方。)
寫入失敗。	<ul style="list-style-type: none">●請確認是否使用適當光碟片。(☞ 第 3, 4 頁)●請使用建議的光碟片來燒錄。(☞ 第 4 頁)●放入光碟片，標籤朝上。●光碟片寫入表面不能損壞。●光碟托盤不能有髒污。●若光碟片形狀不規則，諸如有心形或八邊形產生，請不要使用。●請檢查使用的光碟片之燒錄速度。
讀取失敗。	<ul style="list-style-type: none">●放入光碟片，標籤朝上。●光碟片寫入表面不能損壞。●若光碟片形狀不規則，諸如有心形或八邊形產生，請不要使用。●任何使用封包式寫入 (packet-write) 方法來燒錄的 CD 片是無法正常播放。●若有 CD 片未符合標準，諸如 CD-DA 標準 (防盜拷 CD)，則無法播放。
無法達到寫入 / 讀取最大速度。	<ul style="list-style-type: none">●如果使用非標準的光碟片，則無法達到讀取最大速度。●請使用建議的光碟片來燒錄。(☞ 第 4 頁)
當燒錄器連接至電腦時，無法播放市售的 DVD 光碟片。	<ul style="list-style-type: none">●請檢查區碼。(☞ 第 3 頁)
無法轉錄用本燒錄器、DVD 錄放影機和硬碟燒錄的 DVD 光碟。	<ul style="list-style-type: none">●連接燒錄器至照相機，利用照相機的 [播放 DVD 進行檢查] 功能播放，並利用 DVD 錄放影機轉錄 DVD 光碟。 (參考照相機使用手冊的“連接電視機、磁帶錄影機或 DVD 燒錄機”或“利用 DVD 燒錄器轉錄”段落。)

退出桿

如果是因為電源斷電或燒錄器掉落而引起的故障，無法用退出按鈕退出光碟片，請利用退出桿強制將光碟片退出。

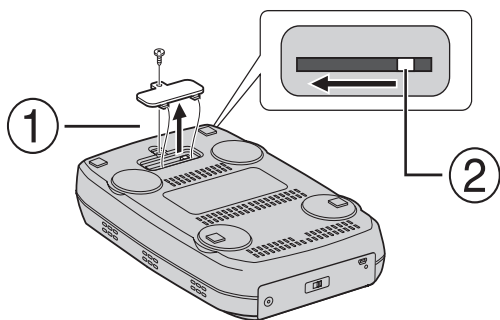

程序

- ① 請使用 Phillips 螺絲起子開啟底部的蓋子。
- ② 由右至左移動內部的退出桿。





JVC